

Manual do Proprietário
PRIUS



TOYOTA

Pensando mais longe

TOYOTA ASSISTÊNCIA 24 HORAS

Para a Toyota, atender nossos clientes 24 horas é um prazer. Pensando nisso, a Toyota coloca a sua disposição um serviço de assistência com a qualidade que é sua marca registrada: o Toyota Assistência 24 horas.

Com ele, o Cliente Toyota será assistido a qualquer hora do dia ou da noite em caso de pane ou colisão, contando com vários serviços de socorro no local em caso de falta de combustível, pane elétrica, falta de bateria, pneu furado e quebra ou perda de chaves.

Em caso de pane ou colisão que imobilize o veículo, o Cliente pode solicitar o serviço de reboque e carro reserva. Neste caso, o veículo será levado à Concessionária (ou Distribuidor) Toyota mais próxima e será cuidado por profissionais treinados pela própria Toyota e somente peças genuínas Toyota serão utilizadas, assegurando a qualidade do reparo e mantendo a garantia do veículo.

Se por eventualidade, a pane ou colisão que imobilize o veículo ocorrer fora da região de domicílio do Cliente, a Toyota oferece hospedagem, motorista, transporte alternativo ao destino e para a retirada do veículo após realizados os reparos na concessionária.

O atendimento do Toyota Assistência 24 horas cobre todo território brasileiro, Argentina, Paraguai, Uruguai, e Chile. Tudo para provar que a Toyota está ao lado do Cliente sempre que precisar.

Para acionar o Toyota Assistência 24 horas, é muito simples. Basta ligar gratuitamente para a central de assistência no número 0800-703 02 06 e solicitar seu atendimento. Caso esteja na Argentina, Paraguai, Uruguai ou no Chile, ligue (5511) 4331-5199.

Para a Toyota, não basta só oferecer veículos de qualidade. Um serviço de Pós-Venda confiável 24 horas por dia também é essencial.

Toyota Assistência 24 horas, o único número que você precisa ter à mão em qualquer eventualidade.

Qualidade em serviços de Pós-Venda é Toyota.



1. COMO ACIONAR O TOYOTA ASSISTÊNCIA 24 HORAS

Para assistência no Brasil, ligar gratuitamente para o Toyota Assistência 24 horas através do 0800-703 02 06.

Para assistência na Argentina, Paraguai, Uruguai e Chile, contatar a telefonista internacional, solicitar “cobro revertido” (chamada a cobrar) e informar o número (5511) 4331-5199

Tenha à mão os seguintes dados:

1. Número do chassi (VIN) de veículo;
2. Nome completo e endereço do proprietário;
3. Telefone para contato;
4. Localização precisa do veículo (rua, bairro, cidade);
5. Quilometragem do veículo.
6. Problema com o veículo;

2. CONDIÇÕES GERAIS

2.1. VALIDADE

O Toyota Assistência 24 horas é válido gratuitamente por 12 (doze) meses, contados a partir da data de venda constante na nota fiscal ao primeiro proprietário do veículo. Após esse período, **o serviço poderá ser contratado diretamente pelo proprietário por 12 ou 24 meses adicionais.**

2.2. PANE E ACIDENTE

O Toyota Assistência 24 horas destina-se a assistência ao Cliente em caso de falta de combustível, pneus furados ou avariados, quebra ou perda de chaves, pane (defeito espontâneo) ou acidente (colisão, abaloamento ou capotagem) que impeçam a locomoção do veículo por seus próprios meios.

3. SERVIÇOS

O tipo de atendimento será selecionado de acordo com as condições da ocorrência, podendo variar desde o atendimento no local até a remoção do veículo, solicitação de veículo reserva, transporte alternativo para retorno ou continuação de viagem, ou ainda, hospedagem.

Os serviços prestados não cobrem despesas de reparo e/ou substituição dos componentes por novos caso o veículo esteja fora das condições de garantia (Veja o Livrete de Garantia), bem como despesas com combustível, lubrificantes e fluidos.

A seguir encontra-se a explicação de cada situação.

3.1. FALTA DE COMBUSTÍVEL (PANE SECA)

Na ocorrência de pane por falta de combustível o Toyota Assistência 24 Horas enviará um reboque ou transporte ao local do evento para conduzir o veículo até o posto de abastecimento mais próximo.

3.2. BATERIA

Na ocorrência de pane por falta de carga na bateria, o Toyota Assistência 24 horas providenciará o reboque ou o transporte do veículo até a concessionária mais próxima.

Valorize seu patrimônio, use somente peças e serviços genuínos Toyota.

Assim que possível, o Cliente deverá levar o veículo a uma concessionária Toyota para que o sistema elétrico seja verificado e a bateria substituída, se necessário.

3.3. TROCA DE PNEU

Para os casos de pneus furados ou quebra de roda, o Toyota Assistência 24 horas enviará um socorro para efetuar a substituição pelo estepe do veículo.

Assim que possível, o veículo deve ser levado a uma concessionária Toyota para que seja verificada a condição do pneu e da roda, bem como alinhamento e balanceamento das rodas do veículo.

Valorize seu patrimônio, use somente peças e serviços genuínos Toyota.

3.4. PERDA OU QUEBRA DA CHAVE DO VEÍCULO

Ocorrendo perda, quebra da chave do veículo ou trancamento de veículo com a chave em seu interior, o Toyota Assistência 24 horas enviará um socorro para atendimento no local.

Caso seja necessária a confecção de uma nova chave, deverá ser realizada exclusivamente em uma concessionária, e o respectivo custo será de responsabilidade do Cliente.

3.5. REBOQUE / TRANSPORTE DO VEÍCULO PARA UMA CONCESSIONÁRIA TOYOTA

Na ocorrência de pane ou acidente o Toyota Assistência 24 horas providenciará o reboque ou o transporte do veículo até a concessionária mais próxima.

Os serviços de reboque ou transporte para veículos que estejam transportando carga, somente serão prestados após a retirada da carga pelo Cliente ou por outra pessoa por ele designada. O Toyota Assistência 24 horas não transportará qualquer tipo de carga tampouco será responsável pela segurança da carga não retirada.

Caso a necessidade de utilização do reboque ou do transporte ocorrer em feriados, finais de semana ou após o horário comercial, o veículo assistido será rebocado / transportado até um local seguro e será removido para a concessionária mais próxima no próximo dia útil.

O serviço de reboque será oferecido uma única vez por evento.

A utilização do Toyota Assistência 24 horas é muito importante pois somente ela garante que o veículo seja levado a uma concessionária para reparo. Isso assegura a qualidade do reparo, que será realizado por profissionais treinados pela própria Toyota e com peças genuínas Toyota. Assim, é certificada para a sua tranquilidade, a manutenção da garantia do veículo.

Valorize seu patrimônio, use somente peças e serviços genuínos Toyota.

3.6. CARRO RESERVA

Em caso de pane ou acidente com tempo de reparo superior a 48 (quarenta e oito) horas, o Cliente terá direito a um carro reserva, desde que o veículo tenha sido rebocado ou transportado inicialmente pelo Toyota Assistência 24 horas para uma Concessionária Toyota.

O Toyota Assistência 24 horas locará para o Cliente um veículo modelo 1.6 ou 1.8 com ar-condicionado, direção hidráulica e transmissão manual, por um período máximo de 4 (quatro) dias consecutivos, a partir da data de retirada do veículo locado e arcará com os valores de diárias e de proteção contra danos do veículo locado (com franquia a cargo do usuário).

O Cliente será responsável pela apresentação de cartão de crédito e/ou cheque caução como garantia e por despesas decorrentes do uso do veículo locado, tais como combustível, pedágio, franquia em caso de acidente e/ ou avaria, diárias excedentes, quilometragem excedente sobre eventuais limites estipulados pela empresa locadora, multas, horas adicionais de locação, eventuais despesas de devolução, bem como pela contratação de seguros adicionais oferecidos pela respectiva locadora de acordo com os procedimentos desta.

O Cliente também será responsável por quaisquer danos materiais e/ou pessoais decorrentes do mau uso ou de acidentes com os veículos locados, bem como custos adicionais e de opção do Cliente.

O Cliente está sujeito às normas e procedimentos estabelecidos pela locadora indicada, inclusive no que tange aos horários para devolução do veículo. Observações:

- Este serviço não será fornecido aos veículos utilizados para fins comerciais (táxis, locadoras, frotistas).
- Caso a locação do carro reserva encerrar no final de semana ou feriado, o Cliente deverá devolver o mesmo no dia útil subsequente. Em caso de pane ou acidente ocorridos na sexta-feira após o horário comercial, sábados, domingos e feriados, o Cliente terá direito a um transporte alternativo conforme item 3.7.
- O Toyota Assistência 24 horas não fornecerá carro reserva blindado.
- A efetiva disponibilidade do carro reserva está subordinada ao cumprimento, pelo Cliente, das normas internacionais de locação de veículos, bem como às normas internas das respectivas locadoras.

3.7. TRANSPORTE ALTERNATIVO

Em caso de pane ou acidente inicialmente rebocado ou transportado pelo Toyota Assistência 24 horas e constatada a impossibilidade de consertar o veículo no mesmo dia, será providenciado o retorno do Cliente até o seu local de residência (registrado no Toyota Assistência 24 horas) ou até o destino desejado, desde que o custo deste seja equivalente ao custo de transporte para o local de domicílio. Caso o custo para o local de destino seja superior, o Cliente poderá optar pela complementação do valor e seguir viagem.

O meio de transporte alternativo será escolhido em função da disponibilidade nas linhas de transporte regulares que operem no trajeto estabelecido, comprometendo-se o Toyota Assistência 24 horas em transportar o Cliente, preferencialmente, de acordo com a seguinte ordem: (I) via aérea, (II) rodoviária, (III) ferroviária, (IV) fluvial e (V) marítima. O retorno poderá incluir a combinação de mais de um dos meios de transporte mencionados, ficando a critério exclusivo do Toyota Assistência 24 horas tal combinação. O Cliente não terá direito ao serviço de transporte alternativo caso o veículo sofra pane ou acidente no seu endereço residencial.

3.8. HOSPEDAGEM

Na impossibilidade de fornecer um meio de transporte alternativo em tempo hábil, o Toyota Assistência 24 horas arcará com o pagamento de 3 (três) diárias em hotel, preferencialmente de 5 estrelas, em sua rede credenciada mais próxima, para todos os ocupantes do veículo no momento da ocorrência de pane ou do acidente, de acordo com a disponibilidade da infra-estrutura hoteleira local. Será coberta unicamente a diária do hotel, correndo as demais despesas por conta do Cliente.

3.9. RETIRADA DO VEÍCULO

Caso o veículo seja reparado fora do domicílio do Cliente, num raio máximo de 50 (cinquenta) quilômetros da concessionária, o Toyota Assistência 24 horas colocará a disposição do Cliente ou da pessoa por ele designada (através de autorização por escrito), uma passagem de ida relativa ao trecho compreendido entre seu domicílio e a respectiva concessionária, para a devida retirada do veículo. O meio de transporte utilizado obedecerá a ordem descrita no item 3.7. O Cliente poderá optar pelo transporte do veículo reparado para seu domicílio, por via rodoviária (transportadora), caso o valor seja equivalente ao da passagem mencionada acima. Caso o custo do transporte seja superior, o Cliente poderá optar pelo pagamento da complementação do valor (opção válida somente para território brasileiro).

3.10. TRANSMISSÃO DE MENSAGEM URGENTE

O Toyota Assistência 24 horas, através de sua Central de Atendimento, auxiliará o Cliente na transmissão de todas as mensagens de caráter urgente que se façam necessárias.

3.11. ENVIO DE MOTORISTA

Caso o Cliente permaneça hospitalizado em decorrência de acidente, fisicamente impedido de conduzir o veículo para retorno ao domicílio, ou em caso de falecimento e não houver pessoas habilitadas para conduzir o veículo, o Toyota Assistência 24 horas colocará a disposição, desde que haja disponibilidade, um motorista profissional para conduzir o veículo, ou disponibilizará meio de transporte alternativo nos termos do item 3.6. O Cliente deverá solicitar o serviço com antecedência mínima de 48 (quarenta e oito) horas.

4. EXCLUSÕES

O Toyota Assistência 24 horas estará automaticamente desobrigado da prestação dos serviços de assistência nas seguintes hipóteses:

- I. Na ocorrência de casos fortuitos ou eventos de força maior, tais como: greves, convulsões sociais, interdição dos meios ou vias de transporte ou comunicação, calamidade pública (incêndios, inundações, etc), acidentes que impliquem em retardamento na execução dos serviços, atos ou determinações do Poder Público que impeçam a execução dos serviços, etc.
- II. Na ocorrência de pane ou acidentes decorrentes da participação do Cliente em competições automobilísticas, provas preparatórias, rachas, jogos, concursos, etc.
- III. No caso de falta de comunicação adequada do veículo ou uso indevido do mesmo, sendo que, se constatada tal hipótese, após o primeiro atendimento do veículo, não serão fornecidos o atendimento e/ou serviços complementares.
- IV. Caso o veículo se locomova por seus próprios meios, ou seja rebocado / transportado por terceiros não autorizados, já que o Toyota Assistência 24 horas é um serviço de atendimento para casos de emergências.
- V. Caso ocorra pane e/ou acidente envolvendo o veículo, mesmo que indiretamente, decorrente de atos culposos ou dolosos praticados pelo Cliente.
- VI. Na hipótese de pane ou acidente em decorrência do uso abusivo de álcool (embriaguez e alcoolismo), uso de drogas ou entorpecentes pelo Cliente. Ou de participação do mesmo em apostas, duelos, crimes, disputas, salvo em caso de legítima defesa.

Adicionalmente o Toyota Assistência 24 horas não se responsabiliza por:

- I. Despesas decorrentes de reparo e/ou substituição dos componentes por novos de qualquer espécie.
- II. Objetos deixados no veículo quando reparados no local ou rebocado.
- III. Reembolso ou indenização de serviços solicitados diretamente pelo Cliente, sem a intervenção ou autorização do Toyota Assistência 24 horas.
- IV. Despesas que o Cliente teria normalmente suportado, ainda que realizadas em condições previstas neste folheto, tais como: alimentação, despesas extras de hotel e diárias, em casos de estadia anteriormente prevista no local da ocorrência da pane ou acidentes, etc.

O Toyota Assistência 24 horas reserva-se o direito de alterar os termos e as condições de utilização dos serviços aqui previstos sempre que necessário e sem aviso prévio.

ÍNDICE

Informações	Informações sobre como utilizar o manual
Índice ilustrado	Índice por ilustração
1 Para proteção e segurança	Informações sobre os dispositivos para sua segurança e proteção do seu veículo.
2 Painel de instrumentos	Informações sobre os instrumentos, medidores, luzes de advertência e indicadores.
3 Componentes ajustáveis	Ajustes e funcionamento de dispositivos operacionais do seu veículo.
4 Ao dirigir	Informações para a condução, estacionamento e uma direção segura
5 Dispositivos Internos	Sistemas de ar-condicionado e áudio, bem como outros dispositivos internos para o conforto na direção.
6 Manutenção e cuidados	Limpeza e proteção do seu veículo, manutenção que você mesmo poderá realizar e informações sobre a manutenção.
7 Quando houver problemas	O que fazer se o veículo precisar de reboque, tiver um pneu furado ou se envolver em um acidente
8 Especificações do veículo	Informações detalhadas do veículo
9 Índice	Lista em ordem alfabética das informações encontradas neste manual

Informações

Para sua informaçãoxiv
 Símbolos utilizados ao longo
 do manual.....xx
 Procurando uma informação.....xxi

Índice ilustrado

Parte exterior..... xxiii
 Interior.....xxiv
 Painel de instrumentos..... xxix
 Porta-malas..... xxxiv

1 Para proteção e segurança

1-1. Para um uso seguro

Antes de dirigir 1-1-2
 Sistema híbrido 1-1-4
 Para uma direção segura..... 1-1-28
 Cinto de segurança 1-1-35
 Airbags* 1-1-41
 Sistema de segurança
 para crianças 1-1-57
 Instalar sistemas
 de segurança para
 crianças 1-1-62

1-2. Sistema de alarme

Sistema imobilizador do
 motor 1-2-2

2 Painel de instrumentos

2-1. Conjunto do painel de instrumentos

Instrumentos e medidores.....2-1-2
 Indicadores e luzes de
 advertência.....2-1-5
 Mostrador multi-função2-1-8
 Mostrador HUD2-1-28

3 Componentes ajustáveis

3-1. Informações sobre a chave

Chaves3-1-2

3-2. Abrir, fechar e travar as portas

Sistema Inteligente de
 Entrada e Partida3-2-2
 Controle remoto3-2-18
 Portas.....3-2-20
 Tampa do Porta-malas3-2-23

3-3. Componentes ajustáveis (bancos, apoios de cabeça)

Bancos dianteiros.....3-3-2
 Bancos traseiros3-3-4
 Apoios de cabeça.....3-3-7

3-4. Abrir e fechar os vidros

Vidros elétricos.....3-4-2

3-5. Reabastecimento

Abrir a tampa do
 tanque de combustível3-5-2

4-1. Procedimentos de direção

Dirigir o veículo	4-1-2
Interruptor de ignição	4-1-14
Modo de direção EV.....	4-1-21
Transmissão.....	4-1-24
Alavanca de seta.....	4-1-33
Freio de estacionamento.....	4-1-34
Buzina	4-1-35

4-2. Operar as luzes e**limpadores do para-brisas**

Interruptor dos faróis	4-2-2
Interruptor do farol de neblina.....	4-2-5
Limpadores e lavador do para-brisas	4-2-6
Limpador e lavador do vidro traseiro	4-2-9

4-3. Uso de outros sistemas de direção

Controle de cruzeiro	4-3-2
Sistema de monitoramento da visão traseira	4-3-6
Sistemas de Suporte à Condução	4-3-11

4-4. Informações de direção

Carga e bagagem	4-4-2
Reboque de trailer.....	4-4-4

5-1. Uso do sistema de ar-condicionado e o desembaçador

Sistema de ar-condicionado..	5-1-2
Uso dos interruptores do controle remoto de ar-condicionado no volante.....	5-1-12
Desembaçadores do vidro traseiro e dos espelhos retrovisores externos.....	5-1-14

5-2. Uso do “Sistema de Áudio”

Tela Sensível ao Toque	5-2-2
Menu de configurações.....	5-2-4
Sistema de áudio	5-2-9
Uso do rádio.....	5-2-14
Uso do aparelho de CD.....	5-2-17
Reproduzir um CD de áudio e discos MP3/WMA	5-2-18
Ouvir de um iPod	5-2-29
Ouvir de uma memória USB	5-2-36
Uso da porta AUX / porta USB	5-2-45
Ouvir um áudio de Bluetooth®	5-2-46
Uso ideal do sistema de áudio/vídeo.....	5-2-60
Uso dos interruptores de áudio no volante	5-2-62
Sistema viva-voz (para telefone celular).....	5-2-65

Uso do telefone Bluetooth®	5-2-71
Configurar o sistema viva-voz	5-2-87
Configuração de Bluetooth®	5-2-103

5-3. Uso das luzes internas

Lista de luzes internas	5-3-2
-------------------------------	-------

5-4. Uso dos compartimentos de estocagem

Lista de compartimentos de estocagem	5-4-2
--	-------

5-5. Outros dispositivos Internos

Para-sóis	5-5-2
Espelhos do para-sol	5-5-3
Mostrador de temperatura externa	5-5-4
Saídas de energia	5-5-5
Descansa-braço	5-5-7
Dispositivos do porta-malas	5-5-8

6 Manutenção e cuidados

6-1. Manutenção e cuidados

Limpar e proteger a parte exterior do veículo	6-1-2
Limpar e proteger o interior do veículo	6-1-7

6-2. Manutenção

Requisitos de manutenção	6-2-2
Manutenção programada	6-2-6

6-3. Manutenção que você mesmo poderá realizar

Cuidados com a manutenção que você mesmo poderá realizar	6-3-2
Capô	6-3-6
Posicionar um macaco hidráulico	6-3-9
Compartimento do motor	6-3-12
Bateria de 12 volts	6-3-22
Pneus	6-3-29
Pressão de inflagem dos pneus	6-3-32
Rodas	6-3-34
Bateria da chave eletrônica	6-3-36
Verificar e substituir fusíveis	6-3-38
Lâmpadas	6-3-49

7 Quando houverem problemas

7-1. Informações importantes

- Pisca-alertas7-1-2
- Se seu veículo precisar ser rebocado7-1-3
- Se você achar que algo está errado7-1-9

7-2. O que fazer em uma emergência

- Se uma luz de advertência acender ou o aviso sonoro soar7-2-2
- Se uma mensagem de advertência for exibida7-2-9
- Se um pneu furar7-2-19
- Se o sistema híbrido não ligar.....7-2-27
- Se você perder suas chaves7-2-29
- Se a chave eletrônica não funcionar corretamente ..7-2-30
- Se a bateria de 12 volts descarregar7-2-32
- Se seu veículo superaquecer7-2-38
- Se o veículo atolar7-2-42
- Se você precisar parar o veículo em uma emergência.....7-2-43
- Extintor de incêndio.....7-2-44

8 Especificações do veículo

8-1. Especificações

- Dados de manutenção (combustível, nível do óleo, etc.).....8-1-2
- Informações de combustível8-1-11

8-2. Personalização

- Funções personalizáveis.....8-2-2

9 Índice

9-1. Lista de abreviações

- Lista de abreviações/ Acrônimos9-1-2

9-2. Índice alfabético

- Índice alfabético9-2-2

9-3. O que fazer se...

- O que fazer se.....9-3-2

Para sua informação

Manual Principal do Proprietário

Este manual contém explicações sobre todos os equipamentos, incluindo opcionais. Portanto, pode ser que você encontre explicações para equipamentos não instalados no seu veículo.

Todas as especificações previstas neste manual estão atualizadas de acordo com a época da impressão.

Porém, devido à política da Toyota de melhoria contínua do produto, nos reservamos o direito de fazer alterações a qualquer momento sem aviso.

Dependendo das especificações, o veículo ilustrado nas imagens pode ser diferente do seu no que diz respeito a cor e equipamentos em razão do modelo adquirido.

Acessórios, peças de reposição e modificações do seu Toyota

“Atualmente o mercado disponibiliza uma ampla variedade de peças de reposição e acessórios não genuínos Toyota.” O uso dessas peças de reposição e acessórios não originais Toyota pode afetar negativamente a segurança do seu veículo, mesmo que essas peças sejam aprovadas por certos órgãos reguladores do seu país. Portanto a Toyota não será responsável pela qualidade ou garantia de peças de reposição e acessórios não genuínos Toyota, ou homologados pela Toyota incluindo a substituição ou instalação envolvendo estas peças.

Este veículo não deverá ser modificado com produtos que não são originais da Toyota. A modificação com produtos não genuínos Toyota pode afetar o desempenho, segurança ou durabilidade do veículo, podendo até violar a legislação vigente. Além disso, danos ou problemas de desempenho resultantes da modificação podem não ser cobertos pela garantia.

Instalação de um sistema móvel de rádio de duas vias

A instalação de um sistema móvel de rádio de duas vias no seu veículo pode afetar os sistemas eletrônicos, como:

- Sistema de injeção eletrônica /sistema de injeção eletrônica sequencial
- Sistema de controle de cruzeiro
- Sistema de freios antitravamento
- Sistema de airbag
- Sistema de pré-tensionadores dos cintos de segurança

Consulte sua Concessionária Autorizada Toyota para medidas preventivas ou instruções especiais a respeito da instalação.

Peças e cabos de alta tensão dos veículos híbridos emitem, aproximadamente, a mesma quantidade de ondas eletromagnéticas que veículos convencionais movidos à gasolina ou que eletrodomésticos.

Ruídos indesejáveis na recepção do rádio bidirecional móvel podem ocorrer.

Registros de dados do veículo

Seu Toyota está equipado com diversos computadores sofisticados que registrarão determinados dados, como:

- Velocidade do motor
- Velocidade do motor elétrico (velocidade do motor de tração)
- Status do acelerador
- Status do freio
- Velocidade do veículo
- Posição da marcha
- Status da bateria híbrida (bateria de tração)

Os dados registrados variam conforme a versão do veículo e opcionais equipados. Entretanto, esses computadores não registram conversas, sons ou imagens.

● Utilização dos dados

A Toyota pode utilizar os dados registrados nos computadores para fazer o diagnóstico de propriedade, realizar pesquisas e desenvolvimento e aprimorar a qualidade.

A Toyota não divulgará os dados registrados a terceiros, exceto:

- Com o consentimento do proprietário do veículo ou com o consentimento do locatário, caso o veículo seja alugado
- Para responder a uma solicitação oficial da polícia, de um tribunal ou de um órgão governamental.
- Para utilização da Toyota em uma ação judicial
- Para fins de pesquisa, na qual os dados não estão associados a um veículo ou proprietário específico

Gravador de dados

Seu veículo possui um gravador de dados (EDR) que registra os dados em uma situação de colisão ou quase colisão. Esses computadores auxiliam na condução e a manter o bom desempenho do veículo.

Um gravador de dados (EDR) que armazena dados em uma situação de colisão ou quase colisão.

O EDR se encontra no conjunto de sensores do airbag. Em uma situação de colisão ou quase colisão, este aparelho pode registrar as seguintes informações:

- Velocidade do motor
- Se o freio foi acionado ou não
- Velocidade do veículo
- O quanto o acelerador foi pressionado
- Posição de marcha da transmissão
- Dados de acionamento do airbag
- Dados de diagnóstico do sistema de airbag

As informações acima devem ser utilizadas com o propósito de melhorar o desempenho de segurança do veículo. Diferente de gravadores de dados comuns, o EDR não grava dados de áudio como conversas entre os passageiros.

● Divulgação de dados do EDR

A Toyota não divulgará os dados registrados em um EDR a terceiros, exceto:

- Se houver a obtenção de um acordo com o proprietário do veículo (ou da empresa locatária, caso seja um veículo alugado)
- Para responder a uma solicitação oficial da polícia, de um tribunal ou de um órgão governamental.
- Para serem utilizados como defesa da Toyota em uma ação judicial, quando for necessário
- Entretanto, se for necessário, a Toyota pode:
- Utilizar os dados para pesquisa de desempenho da segurança em veículos Toyota
- Divulgar os dados a terceiros para fins de pesquisa sem divulgar detalhes sobre o proprietário do veículo, divulgando estes últimos apenas quando julgar necessário
- Divulgar dados resumidos das informações de identificação do veículo a uma organização além da Toyota para fins de pesquisa

Sucateamento do seu Toyota

Os aparelhos do airbag e do pré-tensionador dos cintos de segurança do seu Toyota contêm substâncias explosivas. Se o veículo for sucateado sem que os airbags e os pré-tensionadores dos cintos de segurança tenham sido removidos, isto pode causar acidentes, como um incêndio. Antes de sucatear seu veículo providencie a remoção e inutilização dos sistemas do airbag e do pré-tensionador do cinto de segurança na sua Concessionária Autorizada Toyota.

ATENÇÃO

■ Precauções gerais ao dirigir

Dirigir sob o efeito de álcool ou medicamentos: nunca dirija seu veículo sob o efeito de álcool ou medicamentos que comprometam sua capacidade de operar o veículo.

O álcool e certos medicamentos retardam o tempo de reação, comprometem a capacidade de julgamento e reduzem a coordenação, o que pode causar um acidente resultando em ferimentos graves ou fatais.

Direção defensiva: Sempre dirija de maneira defensiva. Preveja os erros que outros motoristas ou pedestres possam cometer e esteja preparado para evitar acidentes.

Distração do motorista: Sempre preste atenção máxima à direção. Qualquer coisa que distraia o motorista, tal como ajustar os controles, falar ao telefone celular ou ler pode causar uma colisão resultando em ferimentos graves ou fatais a você, aos ocupantes do seu veículo ou a outros.

■ Precauções gerais para a segurança de crianças

Nunca deixe crianças desacompanhadas no veículo, e nunca permita que crianças segurem ou utilizem a chave.

Crianças desacompanhadas de um adulto poderão dar partida no veículo ou posicionar a transmissão em neutro.

Poderá ser fatal para as crianças brincar com os vidros ou com outros dispositivos do veículo. Além disso, o acúmulo de calor ou temperaturas extremamente frias dentro do veículo também poderão ser fatais para crianças.



ATENÇÃO

■ Bateria híbrida (bateria de tração)

Nunca revenda, transfira ou modifique a bateria híbrida (bateria de tração). A fim de evitar acidentes, baterias híbridas (baterias de tração) removidas de um veículo sucateado são coletadas por Concessionárias Autorizadas Toyota. Não descarte a bateria por conta própria.

Se a bateria híbrida não for coletada de maneira correta, as seguintes situações poderão ocorrer, resultando em ferimentos graves ou fatais:

- A bateria híbrida (bateria de tração) pode ser descartada ou despejada em um aterro de forma ilegal, e alguém pode tocar em peças com alta tensão, resultando em um choque elétrico.
- A bateria híbrida (bateria de tração) é planejada para ser utilizada apenas com o seu veículo híbrido. Caso a bateria híbrida (bateria de tração) seja utilizada fora do seu veículo ou seja modificada de qualquer forma, podem ocorrer acidentes tais como choque elétrico, geração de calor, geração de fumaça, explosão e vazamento de eletrólitos.

Ao revender ou emprestar seu veículo a possibilidade de um acidente é extremamente alta, uma vez que a pessoa que receber o veículo pode não estar ciente destes riscos.

■ Sucatear a bateria híbrida (bateria de tração)

Caso seu veículo seja sucateado sem que a bateria híbrida (bateria de tração) seja removida, há o risco de choques elétricos graves se peças com alta tensão, cabos e seus conectores forem tocados. Se seu veículo precisar ser sucateado, a bateria híbrida (bateria de tração) deve ser sucateada pela sua Concessionária Autorizada Toyota. Se a bateria híbrida (bateria de tração) não for sucateada de maneira correta, ela pode causar choques elétricos que resultarão em ferimentos graves ou fatais.

Símbolos utilizados ao longo do manual

Cuidados e Avisos

ATENÇÃO

Este é um alerta contra algo que pode causar ferimentos graves ou fatais, caso seja ignorado. Você é informado sobre o que fazer ou não para reduzir o risco de ferimentos graves ou fatais a você e a outros.

AVISO

Este é um alerta contra algo que pode causar danos ao seu veículo ou seus equipamentos caso seja ignorado. Você é informado sobre o que fazer ou não para evitar ou reduzir o risco de danos ao seu Toyota e ao seu equipamento.

Símbolos utilizados nas ilustrações



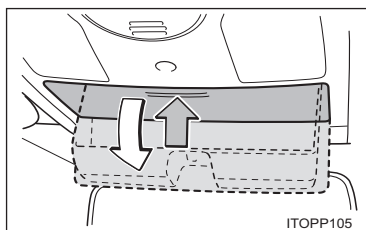

Símbolo de Segurança

O símbolo representado por um círculo com uma barra dentro significa “Proibido”, “Não faça” ou “ Não deixe acontecer.”



Setas indicando operações

-  Indicam as ações (empurrar, virar, etc.) utilizadas para operar interruptores e outros dispositivos.
-  Indica o resultado de uma operação (ex. abertura da tampa).

Procurando uma informação

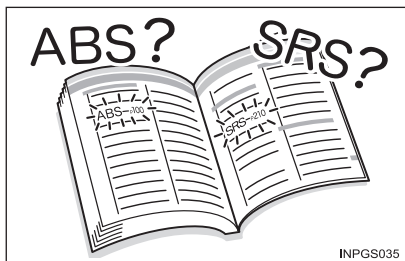

■ Busca pelo nome

- Índice alfabético →P. 9-2-2

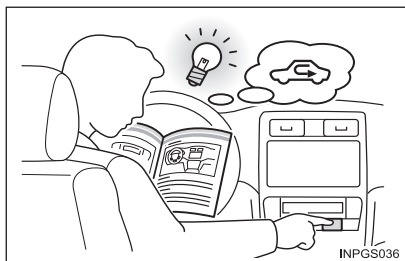

■ Busca pela posição de instalação

- Índice ilustrado →P. xxii



■ Busca pelo sintoma ou ruído

- O que fazer se... →P. 9-3-2
(Diagnóstico de falhas)

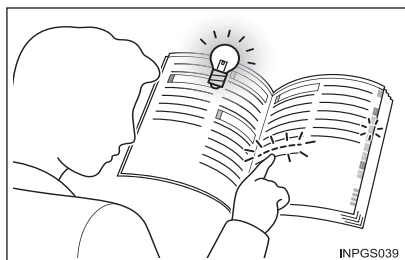

■ Busca pelo título

- Índice →P. ix

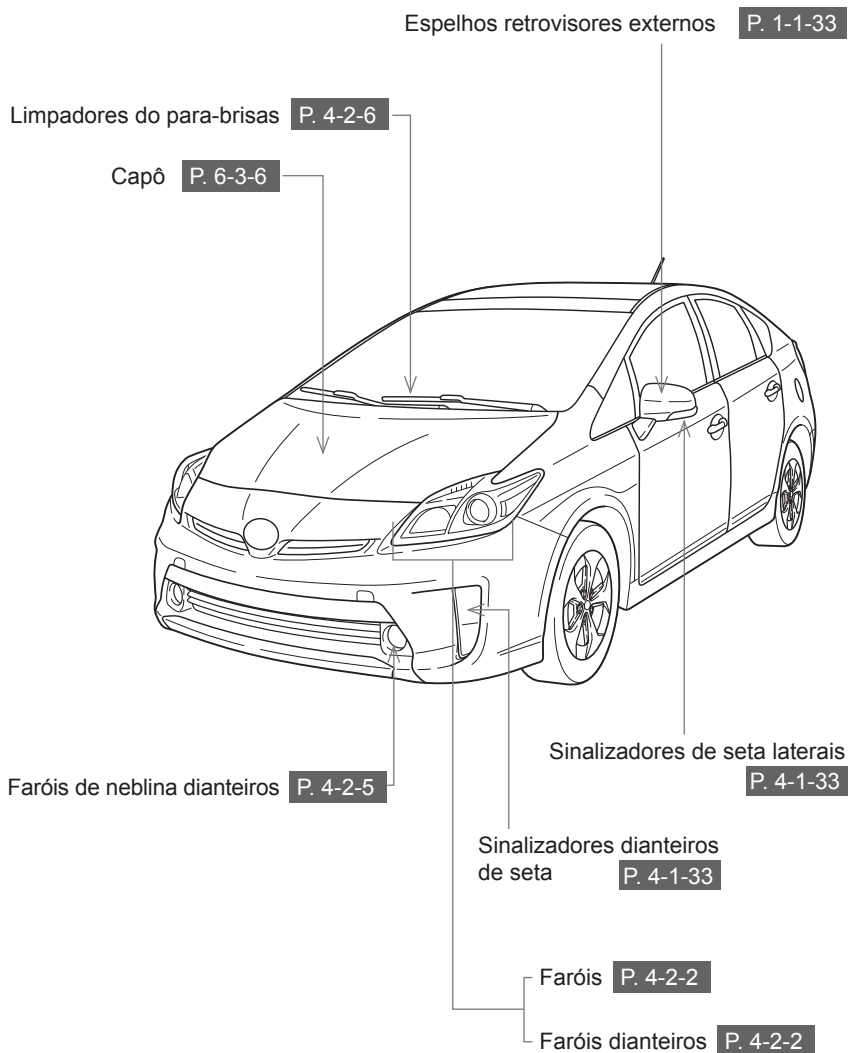

Tampa do Porta-malas P. 3-2-23

Desembaçadores dos vidros traseiros P. 5-1-14

Sinalizadores da seta traseiros P. 4-1-33

Limpador do vidro traseiro P. 4-2-9

Tampa do tanque de combustível P. 3-5-2

Portas P. 3-2-20

Pneus

- Rodízio P. 6-3-29
- Substituição P. 7-2-19
- Pressão de inflagem P. 8-1-9

Luzes da placa P. 4-2-2

Câmera P. 4-3-6

Luz de neblina traseira P. 4-2-5

Lanternas traseiras P. 4-2-2

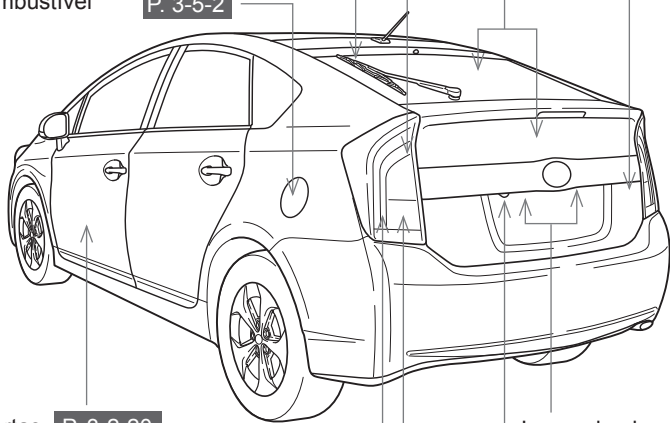

Apoios de cabeça P. 3-3-7

Cinto de segurança P. 1-1-35

Porta-copos P. 5-4-5

Descansa-braço
P. 5-5-7

Chave on-off manual do airbag
P. 1-1-56

Airbag dianteiro do passageiro
P. 1-1-44

Porta-luvas P. 5-4-3

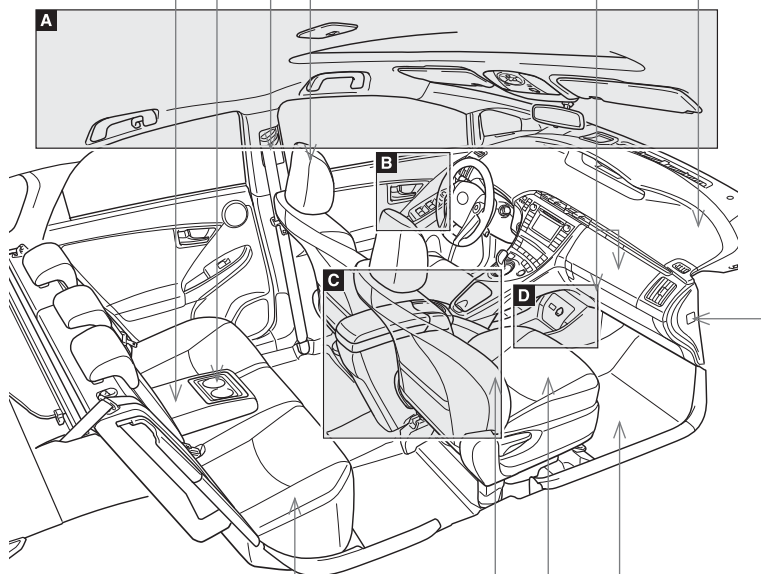

Bancos traseiros P. 3-3-4

Airbags laterais P. 1-1-44

Bancos dianteiros P. 3-3-2

Tapete do assoalho P. 1-1-2

ITIPP365a

A

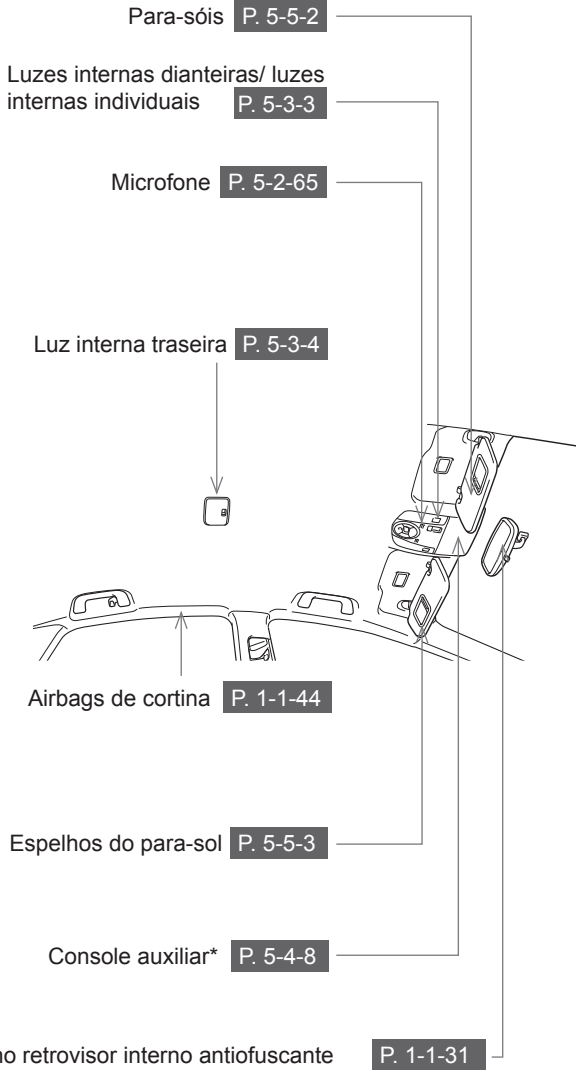

ITIPP366a

*: Se equipado

B

Interruptor de trava do vidro P. 3-4-2

Interruptor da trava da porta P. 3-2-20

Botão de travamento interno P. 3-2-20

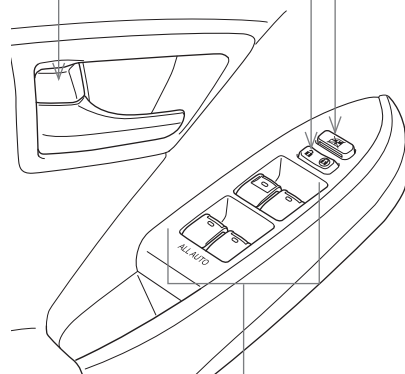

ITNPP269

Interruptores dos vidros elétricos P. 3-4-2

C

Porta AUX/porta USB P. 5-2-45

Caixa do console P. 5-4-4

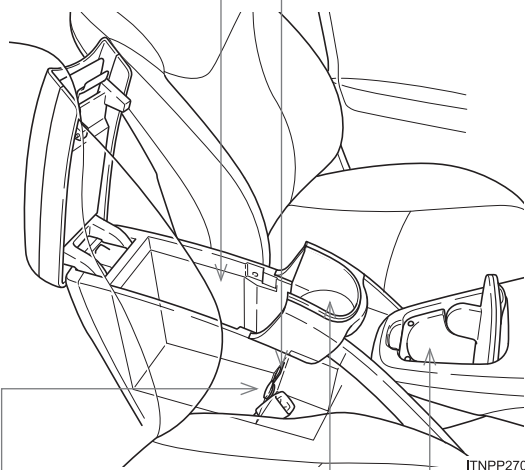

Saída de energia P. 5-5-5

Porta-copos P. 5-4-5

D

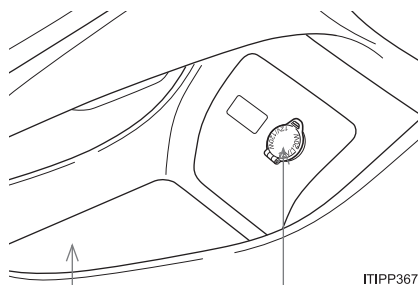

Console auxiliar **P. 5-4-8**

Saída de energia **P. 5-5-5**

ITIPP367

Índice ilustrado

Painel de instrumentos

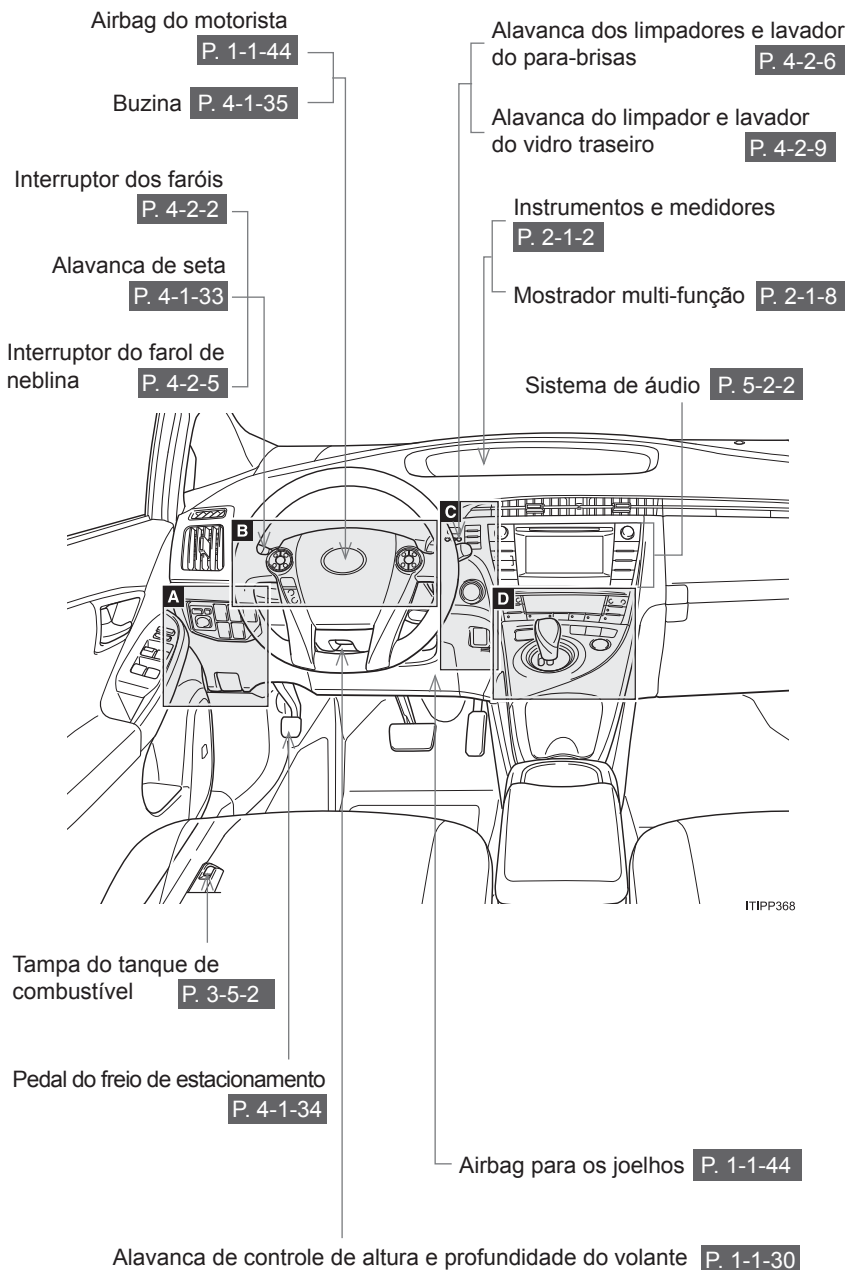

A

Interruptores do espelho retrovisor externo **P. 1-1-33**

Controlador de nível do farol **P. 4-2-3**

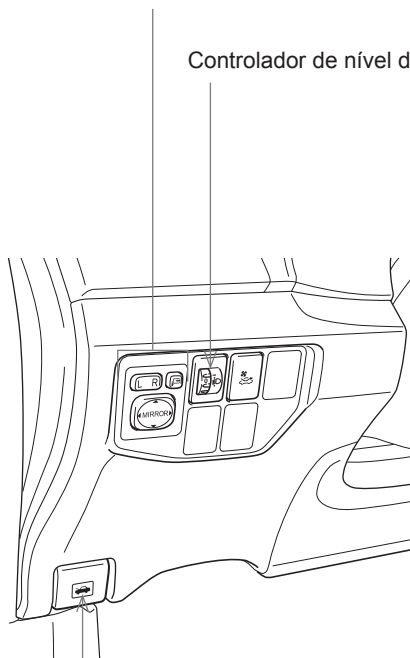

ITNPP296a

Alavanca de liberação do capô **P. 6-3-6**

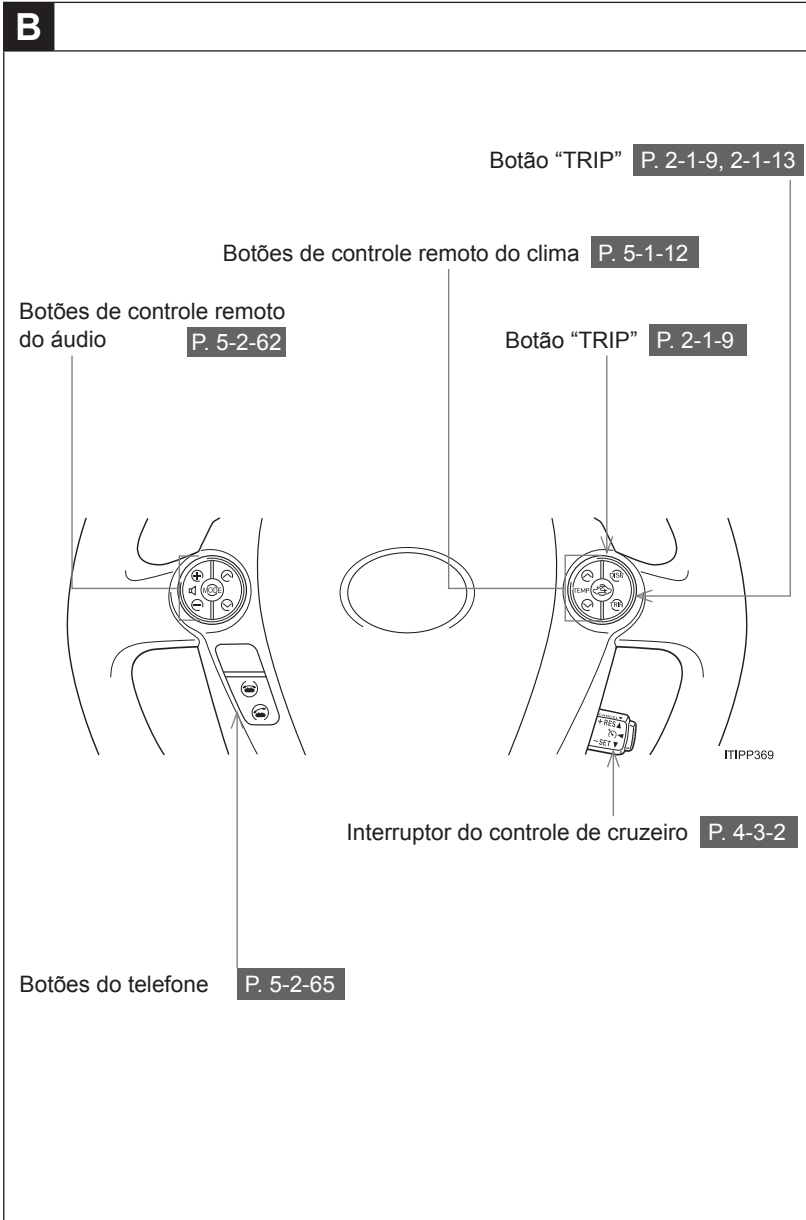
B

*: Se equipado

C

Botões de ajuste do relógio P. 2-1-15

Interruptor de controle da luz do conjunto
do painel de instrumentos P. 2-1-3

Botões do Mostrador HUD P. 2-1-28

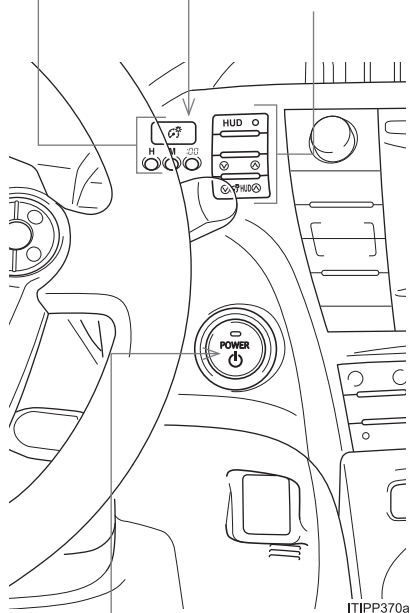

Interruptor de ignição P. 4-1-14

D

Sistema de ar-condicionado P. 5-1-2

Interruptor dos desembaçadores do vidro traseiro e dos espelhos retrovisores externos P. 5-1-14

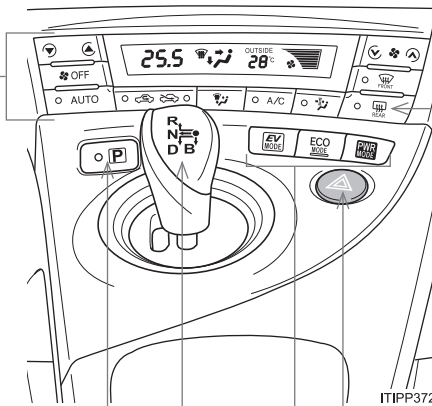

Interruptor de posição em P P. 4-1-27

Interruptor do pisca-alerta P. 7-1-2

Interruptor do modo de direção EV P. 4-1-21

Interruptor do modo de Direção Ecológica e Econômica P. 4-1-26

Interruptor do modo de potência P. 4-1-26

Alavanca de mudança de marcha P. 4-1-24

*: Se equipado

Luz do porta-malas P. 3-2-24

Cobertura do porta-malas P. 5-5-10

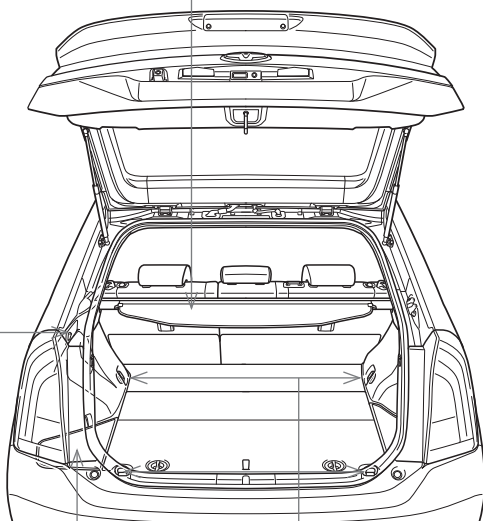

Ganchos de carga P. 5-5-8

Console auxiliar P. 5-5-9

ITNPP265

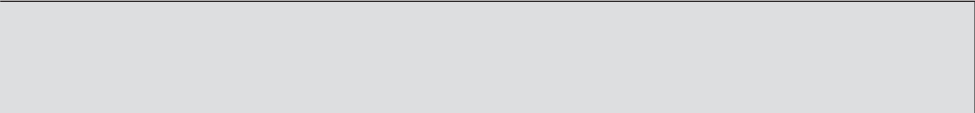

1-1. Para um uso seguro

Antes de dirigir 1-1-2

Sistema híbrido 1-1-4

Para uma direção segura.... 1-1-28

Cinto de segurança 1-1-35

Airbags* 1-1-41

Sistema de segurança
para crianças 1-1-57

Instalar sistemas
de segurança para
crianças 1-1-62

1-2. Sistema de alarme

Sistema imobilizador do
motor 1-2-2

Seção 1-1 Para um uso seguro

- Antes de dirigir
- Sistema híbrido
- Para uma direção segura
- Cinto de segurança
- Airbags*
- Sistema de segurança para crianças
- Instalar sistemas de segurança para crianças

*: Se equipado

Antes de dirigir

Tapete do assoalho

Para evitar a possibilidade de interferência entre o tapete e os pedais de direção o conjunto de tapetes genuínos Toyota possui um sistema de fixação com presilhas para o tapete do motorista.

Utilize somente tapetes genuínos Toyota projetados especificamente para o seu veículo.

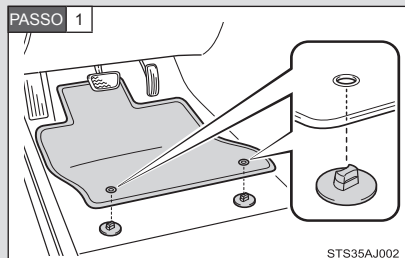

Insira os ganchos de retenção (clipes) nos ilhós do tapete.

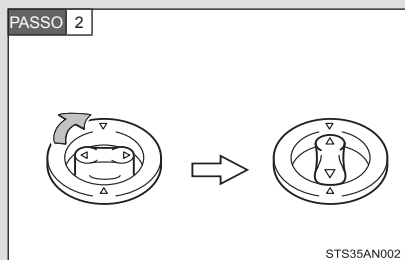

Gire a trava superior de cada presilha (clipes) para fixar os tapetes.

*: Sempre alinhe as \triangle marcas.

O formato dos ganchos de retenção (clipes) pode ser diferente do demonstrado na imagem.

⚠️ ATENÇÃO

Observe as precauções a seguir.

A negligência resultará no deslizamento do tapete do assoalho do motorista, possivelmente interferindo no movimento dos pedais durante a condução. Isto poderá resultar em alta velocidade inesperada ou dificultar a frenagem do veículo, ocasionando acidentes graves ou fatais.

■ Ao instalar o tapete do assoalho do motorista

- Não utilize tapetes do assoalho projetados para outros modelos ou modelos de anos diferentes, mesmo que sejam tapetes originais da Toyota.
- Utilize somente tapetes do assoalho projetados para o banco do motorista.
- Sempre instale o tapete do assoalho firmemente utilizando os ganchos de retenção (clipes) fornecidos.
- Não utilize dois ou mais tapetes do assoalho um sobre o outro.
- Não coloque o tapete do assoalho com o lado inferior para cima ou com o lado superior para baixo.

■ Antes de dirigir

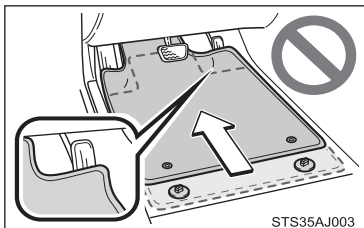

- Verifique se o tapete está fixado de forma segura no lugar correto com todos os ganchos de retenção fornecidos (clipes). Tenha cuidado especial na execução dessa inspeção após limpar o assoalho.
- Com o sistema híbrido desligado e a posição da marcha em P, pressione cada pedal até o assoalho, para ter certeza de que não há interferência do tapete do assoalho sobre eles.

Sistema híbrido

Seu veículo é um veículo híbrido. Possui características diferentes de veículos convencionais. Certifique-se de estar familiarizado com as características do seu veículo e o opere com cuidado.

O sistema híbrido combina a utilização de um motor a gasolina e de um motor elétrico (motor de tração) de acordo com as condições de direção, melhorando a eficiência de consumo do combustível e reduzindo as emissões de gases poluentes.

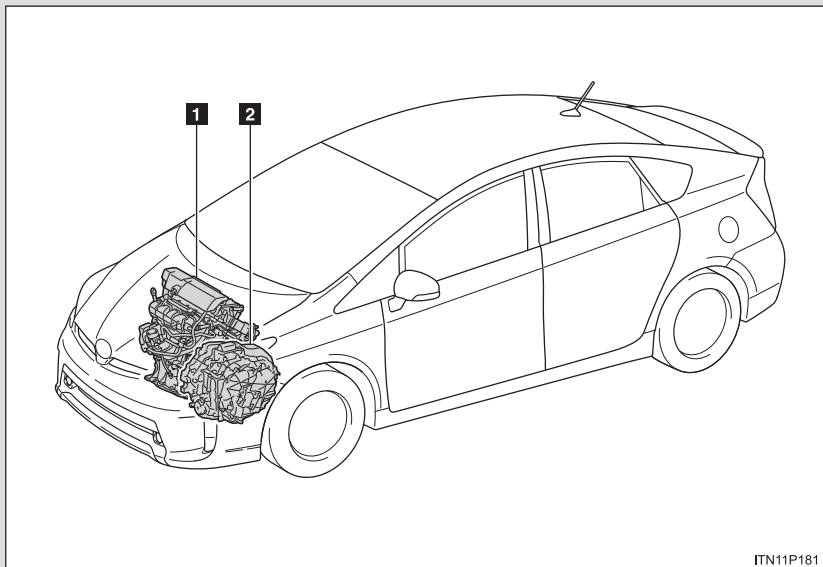

- 1** Motor a gasolina
- 2** Motor elétrico (motor de tração)

■ Quando parado/durante a partida

O motor a gasolina é desligado* quando o veículo estiver parado. Durante a partida o motor elétrico (motor de tração) impulsiona o veículo. Em velocidades mais baixas ou ao trafegar por uma ligeira inclinação, o motor é desligado* e o motor elétrico (motor de tração) é utilizado.

Quando a posição da marcha estiver em N, a bateria híbrida (bateria de tração) não será carregada. Portanto, mude para P quando o veículo estiver parado.

Além disso, ao dirigir em tráfego intenso, utilize D ou B.

*: Porém, quando a bateria híbrida (bateria de tração) precisa ser substituída ou enquanto o motor estiver sendo aquecido, o motor a gasolina pode não parar automaticamente. (→P. 1-1-6)

■ Durante a condução normal

O motor a gasolina é utilizado de forma predominante. O motor elétrico (motor de tração) carrega a bateria híbrida (bateria de tração) conforme for necessário.

■ Ao acelerar bruscamente

Quando o pedal do acelerador é pressionado excessivamente, a potência da bateria híbrida (bateria de tração) é adicionada à potência do motor a gasolina por meio do motor elétrico (motor de tração).

■ Ao frear (frenagem regenerativa)

O motor elétrico (motor de tração) carrega a bateria híbrida (bateria de tração).

■ Frenagem regenerativa

Nas situações a seguir, a energia cinética é convertida para energia elétrica e pode-se obter força de desaceleração em conjunto com a recarga da bateria híbrida (bateria de tração).

- O pedal do acelerador é solto ao dirigir com a posição da marcha em D ou B.
- O pedal do freio é pressionado ao dirigir com a posição da marcha em D ou B.

■ Indicador do Sistema Híbrido

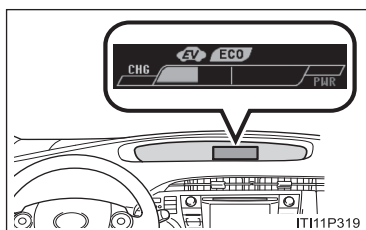

O Indicador do Sistema Híbrido representa a potência e a carga regenerativa do sistema híbrido. (→P. 2-1-10)

■ Condições nas quais o motor a gasolina pode não parar

O motor a gasolina é acionado e desligado. Entretanto, ele pode não ser desligado automaticamente nas seguintes condições*:

- Durante o aquecimento do motor a gasolina
- Quando a temperatura da bateria híbrida (bateria de tração) estiver alta ou baixa
- Durante o carregamento da bateria híbrida (bateria de tração)
- Quando o aquecedor estiver ligado

*: Dependendo das circunstâncias, o motor a gasolina também pode não parar automaticamente em outras situações além das citadas acima.

■ Carregar a bateria híbrida (bateria de tração)

- Uma vez que o motor a gasolina carrega a bateria híbrida (bateria de tração), esta não precisa ser carregada por meio de uma fonte externa. Porém, se o veículo ficar estacionado por um período longo a bateria híbrida (bateria de tração) será descarregada lentamente. Por isso, dirija seu veículo pelo menos uma vez no período de alguns meses por 30 minutos ou 16 km.

Se a bateria híbrida (bateria de tração) descarregar completamente e você não conseguir dar partida no veículo com a bateria de 12 volts, entre em contato com sua Concessionária Autorizada Toyota.

- Se a posição da marcha estiver em N, a bateria híbrida (bateria de tração) não será carregada. Sempre mude a posição da marcha para P quando o veículo estiver parado.

Ao dirigir em tráfego pesado, opere o veículo com a posição da marcha em D ou B a fim de evitar que a bateria híbrida (bateria de tração) descarregue.

■ Carregar a bateria de 12 volts

→P. 7-2-35

■ Após descarga, troca ou remoção da bateria de 12V

O motor a gasolina pode não parar mesmo se o veículo estiver funcionando com a bateria híbrida (bateria de tração). Se esta situação permanecer por alguns dias, entre em contato com sua Concessionária Autorizada Toyota.

■ Sons e vibrações específicas de um veículo híbrido

Pode não haver sons ou vibrações no motor mesmo que o veículo seja capaz de se mover. Por segurança, utilize o freio de estacionamento e certifique-se de colocar a alavanca de mudança de marcha em "P" quando estiver estacionado.

Os seguintes sons ou vibrações podem ocorrer quando o sistema híbrido estiver em operação e não são uma improbidade:

- O som de operação do sistema de freio proveniente da dianteira do veículo quando a porta do motorista está aberta.
- Sons do motor podem ser ouvidos do compartimento do motor.
- Sons podem ser ouvidos da bateria híbrida (bateria de tração) quando o sistema híbrido liga ou desliga.
- Sons podem ser ouvidos da transmissão quando o motor a gasolina liga ou desliga, ao dirigir em baixas velocidades ou em ponto morto.
- Sons do motor podem ser ouvidos ao acelerar bruscamente.
- Sons podem ser ouvidos devido à frenagem regenerativa quando o pedal do freio estiver pressionado e o acelerador estiver solto.
- Outros sons, como ruídos do motor e mecânicos, podem ser ouvidos do sistema de freio quando o pedal do freio estiver pressionado.
- Uma vibração pode ser sentida quando o motor a gasolina liga ou desliga.
- Sons da ventoinha podem ser ouvidos da entrada de ar. (→P. 1-1-10)
- O som da operação do sistema de ar-condicionado (compressor do ar-condicionado, motor da ventoinha).

■ Manutenção, reparo, reciclagem e descarte

Entre em contato com sua Concessionária Autorizada Toyota para informações a respeito de manutenção, reparo, reciclagem e descarte.

Não descarte o veículo por conta própria.

Tome cuidado ao manusear o sistema híbrido, pois ele contém um sistema de alta tensão (cerca de 650V no máximo) e as peças ficam extremamente quentes quando o sistema híbrido está operando. Obedeça as etiquetas de alerta fixadas no veículo.

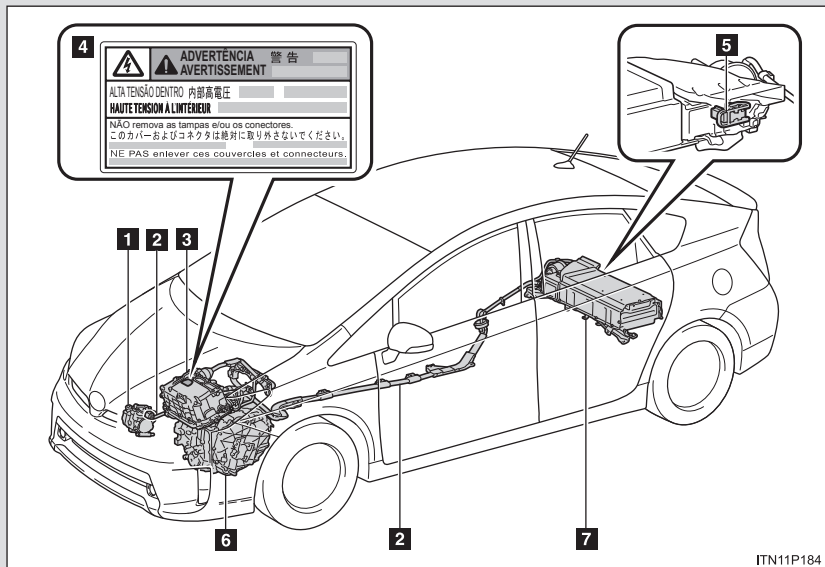

- | | |
|---|---------------------------------------|
| 1 Compressor do ar-condicionado | 5 Tomada de serviço |
| 2 Cabos de alta tensão (laranja) | 6 Motor elétrico (motor de tração) |
| 3 Unidade de controle da potência e conversor CC/CC | 7 Bateria híbrida (bateria de tração) |
| 4 Etiqueta de alerta | |

Ventilação da bateria híbrida (bateria de tração)

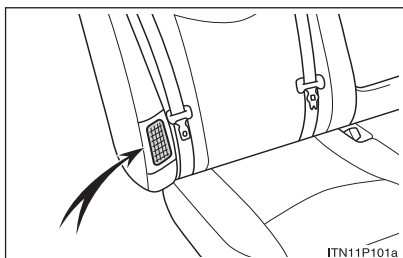

Há uma entrada de ar na lateral direita do encosto traseiro para refrigerar a bateria híbrida (bateria de tração). Se a entrada de ar for bloqueada, a bateria híbrida (bateria de tração) pode superaquecer, levando a uma redução de potência na bateria híbrida (bateria de tração).

Sistema de desligamento de emergência

Quando um certo nível de impacto é detectado pelo sensor de impacto, o sistema de desligamento de emergência bloqueia a corrente de alta tensão e para a bomba de combustível a fim de minimizar o risco de eletrocussão e vazamento de combustível. Se o sistema de desligamento de emergência for ativado, seu veículo não será reiniciado. Para reiniciar o sistema híbrido, entre em contato sua Concessionária Autorizada Toyota.

Mensagem de advertência do sistema híbrido

Uma mensagem é exibida automaticamente quando ocorre uma impropriedade no sistema híbrido ou se houver uma tentativa incorreta de operação.



Se aparecer uma mensagem de advertência no mostrador multi-função, leia a mensagem e siga as instruções. (→P. 7-2-9)

■ Se uma luz de advertência acender, uma mensagem de advertência for exibida ou a bateria de 12V for desconectada

O sistema híbrido pode não ser iniciado. Nesse caso, tente reiniciar o sistema. Se o indicador "READY" não acender, entre em contato com sua Concessionária Autorizada Toyota.

■ Sem combustível

Quando o veículo estiver sem combustível e o sistema híbrido não puder ser iniciado, reabasteça o veículo com o mínimo de gasolina suficiente para que a luz de advertência de nível baixo de combustível (→P. 7-2-6) se apague. Se houver apenas uma pequena quantidade de combustível, o sistema híbrido pode não ser capaz de iniciar. (A quantidade mínima de combustível a ser abastecido para que a luz de advertência de nível baixo de combustível se apague é de aproximadamente 7,1 L, se o veículo estiver em um nível plano. Este valor pode variar quando o veículo estiver em um aclive.)

■ Ondas eletromagnéticas

- As peças e cabos de alta tensão dos veículos híbridos incorporam uma blindagem eletromagnética, portanto, emitem aproximadamente a mesma quantidade de ondas eletromagnéticas que veículos convencionais movidos a gasolina ou eletrodomésticos.
- Seu veículo pode causar interferência de som em alguma peças de rádio produzidas por terceiros.

■ Bateria híbrida (bateria de tração)

A bateria híbrida (bateria de tração) possui uma vida útil limitada. A duração da bateria híbrida (bateria de tração) pode variar de acordo com o estilo e as condições de condução.

ATENÇÃO

■ Precauções com a alta tensão

O veículo possui sistemas de CC e CA de alta tensão assim como um sistema de 12 volts.

A alta tensão de CC e CA é muito perigosa e pode causar queimaduras graves e choques elétricos que podem resultar em ferimentos graves ou fatais.

- Nunca toque, desmonte, remova ou substitua as peças, cabos ou seus conectores de alta tensão.
- O sistema híbrido se tornará quente após o arranque, pois utiliza alta tensão. Tome cuidado com a alta tensão e a alta temperatura e sempre obedeça as etiquetas de alerta fixadas no veículo.

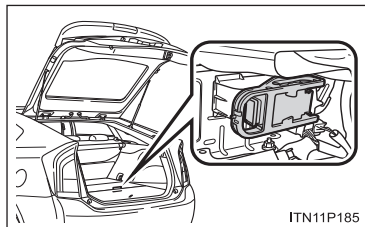

- NUNCA mexa na trava da tomada de serviços. A tomada de serviços está sujeita à alta tensão e deve ser acessada apenas por um técnico qualificado, caso haja a necessidade de manutenção do seu veículo.

ATENÇÃO

■ Cuidados com acidentes na via

Se seu veículo estiver envolvido em um acidente, observe as precauções a seguir para reduzir o risco de ferimentos graves ou fatais.

- Pare o veículo em um local seguro para evitar outros acidentes.

Enquanto pressiona o pedal do freio, utilize o freio de estacionamento, posicione a alavanca de mudança de marcha em "P" e desligue o sistema híbrido. Em seguida, solte o pedal do freio lentamente.

- Não toque nas peças, cabos e conectores de alta tensão.
- Podem ocorrer choques elétricos se houver fios elétricos expostos no interior ou exterior do veículo. Nunca toque em fios elétricos expostos.
- Se houver vazamento de fluido não toque neste, pois pode ser um eletrólito alcalino forte da bateria híbrida (bateria de tração). Se este fluido entrar contato com sua pele ou seus olhos, lave o local imediatamente com grande quantidade de água ou com água boricada, se possível. Busque atendimento médico imediatamente.
- Se houver incêndio no veículo híbrido, deixe-o o mais rápido possível.

Nunca utilize um extintor de incêndio que não seja próprio para incêndios elétricos. Até mesmo a utilização de uma pequena quantidade de água pode ser perigosa.

- Se seu veículo necessitar de reboque, faça-o com as rodas dianteiras levantadas. Se as rodas conectadas ao motor elétrico (motor de tração) estiverem no solo ao rebocar o veículo, o motor pode continuar gerando eletricidade, dessa forma, podendo causar um incêndio. (→P. 7-1-3)
- Verifique cuidadosamente o solo abaixo do veículo. Se perceber que houve vazamento de líquido no solo, o sistema de combustível pode ter sido danificado. Deixe o veículo o mais rápido possível.

■ Bateria híbrida (bateria de tração)

Seu veículo possui uma bateria de hidreto metálico de níquel vedada. Caso seja descartada incorretamente, ela é perigosa ao meio ambiente e há o risco de queimaduras graves e choques elétricos que podem resultar em ferimentos graves ou fatais.



AVISO

■ Ventilação da bateria híbrida (bateria de tração)

- Não coloque objetos estranhos próximo à passagem de ar. A bateria híbrida (bateria de tração) pode superaquecer e ser danificada.
- Limpe a passagem de ar regularmente para evitar que a bateria híbrida (bateria de tração) superaqueça.
- Não molhe ou permita que substâncias estranhas entrem na passagem de ar, pois isto pode causar curto-circuito e danificar a bateria híbrida (bateria de tração).
- Não carregue no veículo grandes quantidades de água como garrafas d'água. A bateria híbrida (bateria de tração) pode ser danificada se água for derramada nela. Leve o veículo para ser inspecionado pela sua Concessionária Autorizada Toyota.
- Se o cinto de segurança do banco traseiro se separar da guia (→P. 3-3-5), ele pode obstruir a passagem de ventilação da bateria híbrida (bateria de tração). Encaixe o cinto de segurança do banco traseiro na guia para utilizá-lo.

Você pode visualizar o status do seu sistema híbrido na tela “Sistema de Áudio” ou no mostrador multi-função.

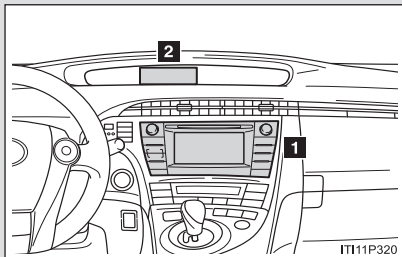

- 1 Tela “Sistema de Áudio”
- 2 Mostrador multi-função

Monitor de energia

Exibe a alteração do fluxo de energia, conforme as condições de direção.

“Sistema de Áudio”

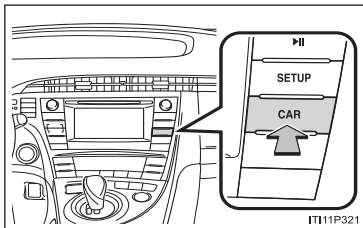

Pressione “CAR”.

Se for exibida a tela “Consumo”, toque em “Energia”.

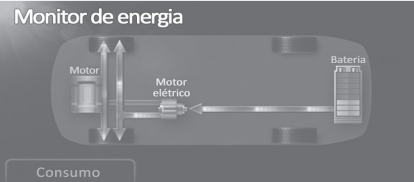
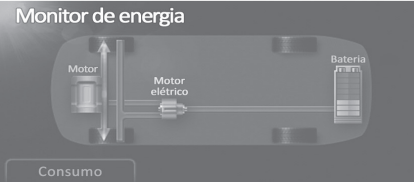
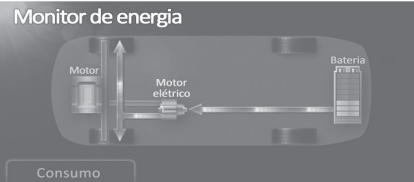
Condição	Visor
<p>Quando o veículo é movido pelo motor elétrico (motor de tração).</p>	 <p>The image shows a top-down view of a vehicle chassis with three components labeled: 'Motor' (gasoline engine), 'Motor elétrico' (electric motor), and 'Bateria' (battery). A thick arrow points from the battery to the electric motor, indicating power flow. A vertical double-headed arrow is next to the gasoline engine. At the bottom, a 'Consumo' (Consumption) bar is shown.</p>
<p>Quando o veículo é movido tanto pelo motor a gasolina quanto pelo motor elétrico (motor de tração).</p>	 <p>The image shows the same vehicle chassis layout. A thick arrow points from the battery to the electric motor, and another thick arrow points from the gasoline engine to the electric motor, indicating that both power sources are contributing to the vehicle's movement. The 'Consumo' bar is present at the bottom.</p>
<p>Quando o veículo é movido pelo motor a gasolina.</p>	 <p>The image shows the same vehicle chassis layout. A thick arrow points from the gasoline engine to the electric motor, indicating that the gasoline engine is providing power to the electric motor. The 'Consumo' bar is present at the bottom.</p>

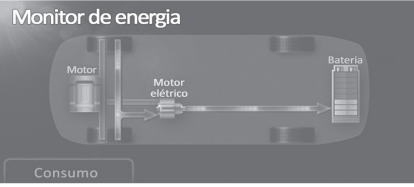
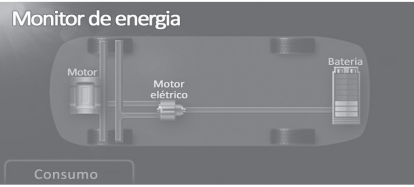
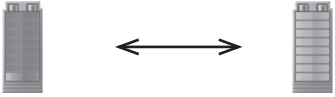
Condição	Visor
Quando o veículo está carregando a bateria híbrida (bateria de tração).	 <p>Monitor de energia</p> <p>Motor Motor elétrico Bateria</p> <p>Consumo</p>
Quando não há fluxo de energia	 <p>Monitor de energia</p> <p>Motor Motor elétrico Bateria</p> <p>Consumo</p>
Status da bateria híbrida (bateria de tração)	<p>Baixo Cheio</p> 

Estas imagens são apenas exemplos e podem variar em condições reais.

Mostrador multi-função

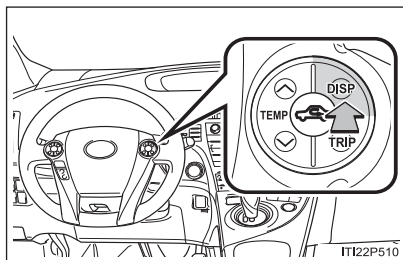

Pressione o botão “DISP” para exibir o monitor de energia.

■ Nomes e significados de cada ícone

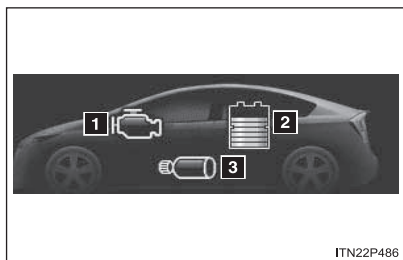

- 1 Motor a gasolina
- 2 Bateria híbrida (bateria de tração)
- 3 Motor elétrico (motor de tração)

Condição	Visor
Quando o veículo é movido pelo motor elétrico (motor de tração).	<p>● ENERGY MONITOR 12:00 PM TRIP A 746.0 km</p>
Quando o veículo é movido tanto pelo motor a gasolina quanto pelo motor elétrico (motor de tração).	<p>● ENERGY MONITOR 12:00 PM TRIP A 746.0 km</p>

Condição	Visor
Quando o veículo é movido pelo motor a gasolina.	
Quando o veículo está carregando a bateria híbrida (bateria de tração).	
	
Quando não há fluxo de energia	
Status da bateria híbrida (bateria de tração)	<p data-bbox="529 1011 589 1027">Baixo</p>  <p data-bbox="866 1011 925 1027">Cheio</p>  <p data-bbox="668 1082 795 1104">↔</p>

Estas imagens são apenas exemplos e podem variar em condições reais.

Tela de informações da viagem

“Sistema de Áudio”

Pressione “CAR”.

Se for exibida a tela “Monitor de energia”, toque em “Consumo”.

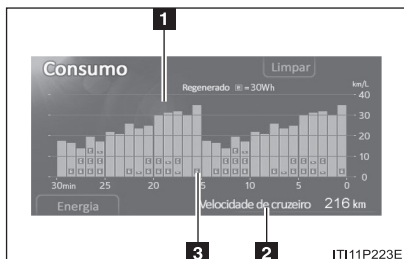

- 1 Consumo de combustível nos últimos 30 minutos.
- 2 Autonomia (→P. 1-1-25)
- 3 Energia regenerada nos últimos 30 minutos

Um símbolo representa 30 Wh. São exibidos até 4 símbolos.

Esta imagem é apenas um exemplo e pode variar sutilmente das condições reais.

Mostrador multi-função

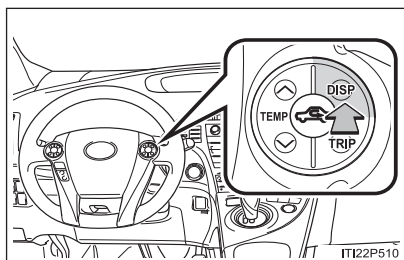

Pressione o botão “DISP” para exibir a tela de consumo de combustível de 5 minutos ou de 1 minuto.

Pressione e segure o interruptor “DISP” para alternar a tela entre o consumo de combustível de 5 minutos ou de 1 minuto.

A tela se alternará a cada toque no botão.

► Consumo de combustível em intervalos de 5 minutos

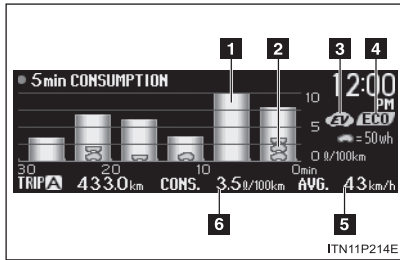

► Consumo de combustível em intervalos de 1 minutos

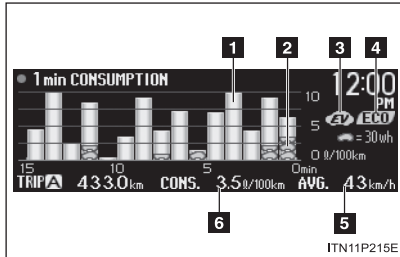

1 Consumo de combustível

Exibe a média do consumo de combustível para os últimos 30 minutos em intervalos de 5 minutos ou para os últimos 15 minutos em intervalos de 1 minuto.

2 Energia regenerada

Exibe a quantidade de energia gerada nos últimos 30 minutos em intervalos de 5 minutos ou nos últimos 15 minutos em intervalos de 1 minuto.

Um símbolo representa 50 Wh (intervalos de 5 minutos) ou 30 Wh (intervalos de 1 minuto).

São exibidos até 8 símbolos.

3 Indicador de EV¹

4 Luz Indicadora de Direção Ecológica e Econômica¹

5 Velocidade média²

6 Média de consumo de combustível/economias²

Utilize a média de consumo de combustível exibida como referência.

*1: →P. 2-1-10

*2: Será exibida a quantidade atual desde que o medidor de percurso foi restaurado.

Estas funções podem ser restauradas pressionando e segurando o botão "TRIP" quando nenhuma das telas de consumo de combustível estiver sendo exibida.

A tela pode ser alternada entre a média de consumo de combustível/ velocidade média e economias. (→P. 2-1-17)

Registro mensal do consumo de combustível/de economias (apenas no mostrador multi-função)

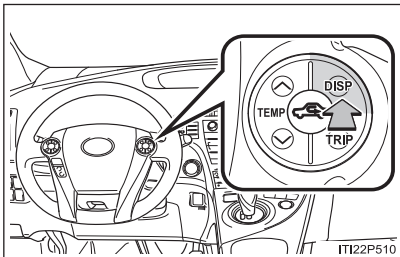

Pressione o botão “DISP” para exibir o registro mensal do consumo de combustível ou de economias.

Pressione e segure o interruptor “DISP” para alternar a tela entre o registro mensal do consumo de combustível e o de economias.

A tela se alternará a cada toque no botão.

► Tela de registro mensal do consumo de combustível

Exibe o consumo médio de combustível para os 6 meses anteriores.

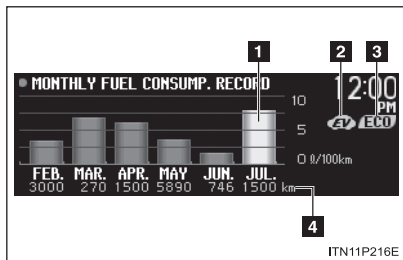

- 1** Consumo médio de combustível para os 6 meses anteriores
- 2** Indicador de EV*
- 3** Luz Indicadora de Direção Ecológica e Econômica*
- 4** Distância percorrida em cada mês

*: →P. 2-1-10

► Tela de registro de economia

Definindo previamente o consumo de comparação e o valor da gasolina (→P. 2-1-16), a diferença é calculada quando o consumo real for menor do que o consumo de comparação, e a quantia economizada de dinheiro é exibida*1.

Se o consumo de comparação for definido como 0, será exibido o custo de consumo*1.

*1: A quantia exibida tem o propósito apenas de servir como guia e pode diferenciar da quantia real.

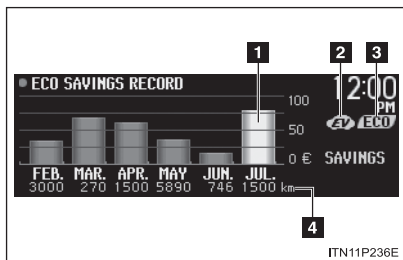

- 1** Economias ou custos de consumo para os 6 meses anteriores
- 2** Indicador de EV*2
- 3** Luz Indicadora de Direção Ecológica e Econômica*2
- 4** Distância percorrida em cada mês

*2: →P. 2-1-10

■ Tela de carga restante da bateria híbrida (bateria de tração)

A quantidade de carga da bateria híbrida (bateria de tração) é controlada automaticamente pelo sistema híbrido. Por isso, mesmo que a eletricidade seja recuperada pela frenagem regenerativa ou que eletricidade seja gerada pelo motor a gasolina, a quantidade de carga exibida da bateria híbrida (bateria de tração) pode não atingir seu nível máximo (nível 8). Entretanto, isto não indica impropriedade.

■ Restaurando os dados de consumo

“Sistema de Áudio”

Selecionar “Limpar” na tela “Consumo” irá restaurar os dados de consumo de combustível e de energia regenerada para os últimos 30 minutos.

Selecionar “Sim” na tela seguinte confirmará a restauração de todos os dados.

Mostrador multi-função

Se o interruptor “POWER” estiver como “OFF” a média do consumo de combustível e os dados da energia regenerada serão restaurados.

■ Restaurando o registro mensal do consumo de combustível/de economias

Pressione e segure o botão “TRIP” enquanto o registro mensal do consumo de combustível/de economias é exibido.

Será exibida uma mensagem de confirmação.

Pressione e segure o botão “TRIP” para restaurar os dados.

Pressione o botão “DISP” para cancelar a operação. A tela retornará para a exibição anterior caso nenhum botão seja pressionado por cerca de 10 segundos.

■ Autonomia

Exibe a distância máxima estimada que pode ser percorrida com a quantidade de combustível restante.

Esta distância é computada com base na média de consumo de combustível.

Portanto, a distância real que pode ser percorrida pode ser diferente da distância exibida.

■ Hodômetro/medidor de percurso/autonomia

O hodômetro/medidor de percurso/autonomia não será exibido enquanto o registro mensal do consumo de combustível ou de economias estiver em exibição.

Para uma Direção Ecológica e Econômica, preste atenção nos seguintes pontos:

■ **Utilizar o modo de Direção Ecológica e Econômica**

Ao utilizar o modo de Direção Ecológica e Econômica, o torque correspondente à pressão exercida no pedal do acelerador pode ser gerada de forma mais suave do que nas condições normais. Além disso, a operação do sistema de ar-condicionado aquecimento/refrigeração) será minimizada, aumentando a economia de combustível. (→P. 4-1-26)

■ **Utilização do Indicador de Sistema Híbrido**

É possível realizar a direção no modo de Direção Ecológica e Econômica ao manter o Indicador do Sistema Híbrido dentro da área econômica. (→P. 2-1-10)

■ **Ao frear o veículo**

Opere os freios suavemente e em tempo útil. Uma grande quantidade de energia elétrica pode ser retida ao diminuir a velocidade.

■ **Direção em rodovia**

Controle e mantenha uma velocidade constante. Também, antes de parar em uma cabine de pedágio ou em outro local semelhante, dê tempo suficiente para soltar o acelerador e use os freios suavemente. Uma grande quantidade de energia elétrica pode ser retida ao diminuir a velocidade.

■ Ligar e desligar o ar-condicionado

Mude a posição do () do ar-condicionado para desligado quando ele não for necessário.

Isso ajuda a controlar o consumo excessivo de gasolina.

No verão: Em temperaturas altas, utilize o modo de recirculação do ar.

Isso ajudará a reduzir a sobrecarga no ar-condicionado e também reduzirá o consumo de combustível.

No inverno: Devido ao motor a gasolina não desligar automaticamente até que o motor e o interior do veículo estejam aquecidos, ele consumirá combustível. O consumo de combustível também pode ser aprimorado ao evitar o uso excessivo do aquecedor.

■ Verificando a inflagem do pneu

Verifique a inflagem dos pneus com frequência.

A inflagem incorreta do pneu pode levar a um mau consumo de combustível.

■ Bagagem

Carregar bagagem pesada pode levar a um mau consumo de combustível.

Evite carregar bagagem desnecessária.

■ Aquecer o motor antes de dirigir

Uma vez que o motor a gasolina aciona e desliga automaticamente, o aquecimento do motor não é necessário. Além do mais, percorrer com frequência distâncias curtas fará com que o motor aqueça repetidamente, o que pode levar a um mau consumo de combustível.

Para uma direção segura

Dirija com uma postura correta conforme segue:

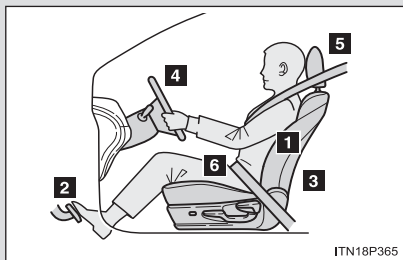

- 1** Sente-se ereto e para trás no banco. (→P. 3-3-2)
- 2** Ajuste a posição do banco para frente ou para trás a fim de garantir que os pedais possam ser alcançados e facilmente pressionados na medida necessária. (→P. 3-3-2)
- 3** Ajuste o encosto de forma que os controles sejam facilmente operáveis. (→P. 3-3-2)
- 4** Ajuste as posições de inclinação e altura do volante para baixo de forma que o airbag esteja voltado para seu peito. (→P. 1-1-30)
- 5** Trave o apoio de cabeça com o centro do encosto perto da parte superior de suas orelhas. (→P. 3-3-7)
- 6** Utilize o cinto de segurança corretamente. (→P. 1-1-35)



ATENÇÃO

■ Ao dirigir

- Não ajuste a posição do banco do motorista.

Isto pode fazer com que o motorista perca o controle do veículo.

- Não coloque uma almofada entre o motorista ou o passageiro e o encosto.

A almofada pode impedir uma postura correta e reduz a efetividade do cinto de segurança e do apoio de cabeça, aumentando o risco de ferimentos graves ou fatais ao motorista ou passageiro.

- Não coloque nada embaixo dos bancos dianteiros.

Objetos colocados embaixo dos bancos dianteiros podem se prender nos trilhos do banco, impedindo-o de ser travado. Isto pode causar um acidente, resultando em ferimentos graves ou fatais. O mecanismo de ajuste também pode ser danificado.

■ Ajustar a posição do banco

- Tenha cuidado ao ajustar a posição do banco para que outros passageiros não se machuquem com a movimentação.

- Não coloque suas mãos embaixo do banco ou perto das partes em movimento para evitar ferimentos.

Dedos ou mãos podem se prender no mecanismo do banco.

O volante pode ser ajustado a uma posição confortável.

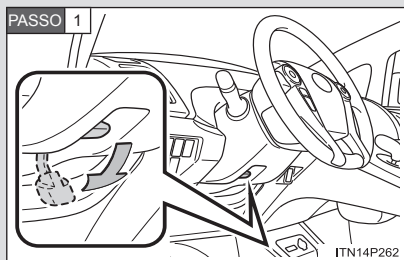

Segure o volante e empurre a alavanca para baixo.

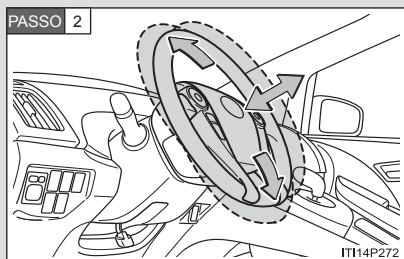

Ajuste até a posição ideal movendo o volante horizontalmente e verticalmente.

Após o ajuste, puxe a alavanca para cima para travar o volante.

⚠ ATENÇÃO

■ Cuidados ao dirigir

Não ajuste o volante enquanto dirige.

Poderá resultar na perda de controle do veículo, levando a ferimentos graves ou fatais.

■ Após ajustar o volante

Certifique-se que o volante está seguramente travado.

Caso contrário, o volante pode mover-se subitamente, possivelmente causando um acidente e resultando em ferimentos graves ou fatais.

A posição do espelho retrovisor pode ser ajustada para permitir confirmação suficiente da visão traseira de acordo com a forma de sentar do motorista.

Ajustar a altura do espelho retrovisor

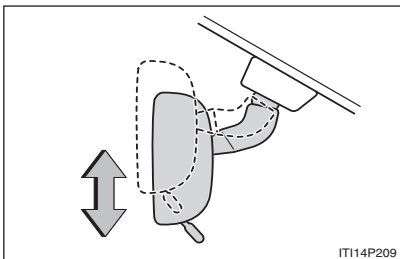

Ajuste a altura do espelho retrovisor movendo-o para cima e para baixo.

Função anti ofuscante

A luz refletida dos faróis de veículos atrás pode ser reduzida ao se operar a alavanca.

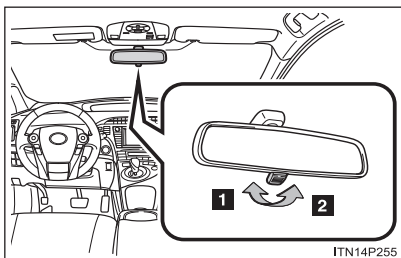

- 1 Posição normal
- 2 Posição antiofuscamento



ATENÇÃO

■ Cuidados ao dirigir

Não ajuste a posição do retrovisor enquanto dirige.

Isto poderá levar à perda o controle do veículo, resultando em ferimentos graves ou fatais.

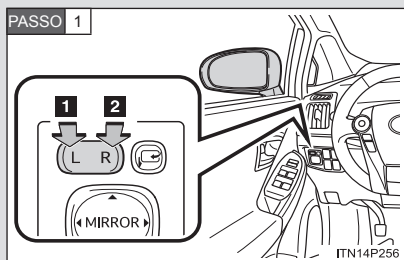
O ângulo do retrovisor pode ser ajustado utilizando o interruptor.

Para selecionar o retrovisor a ser ajustado, aperte o interruptor.

- 1** Esquerda
- 2** Direita

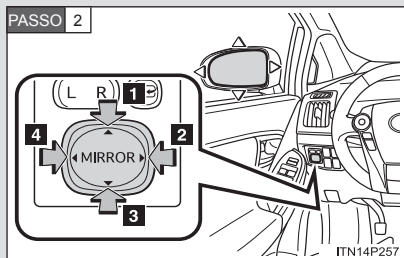

Para ajustar o retrovisor, aperte o interruptor.

- 1** Para cima
- 2** Direita
- 3** Para baixo
- 4** Esquerda

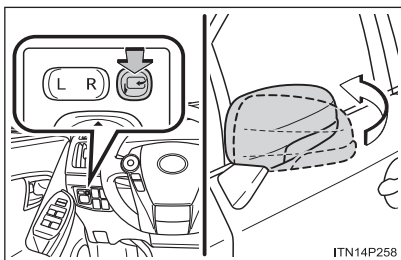
Retrair os retrovisores

Aperte o interruptor para retrain os retrovisores.

Aperte novamente para expandi-los para a posição original.

■ **O ângulo do espelho pode ser ajustado quando**

O interruptor “POWER” estiver no modo “ACESSÓRIOS” ou “ON”.

■ **Quando os retrovisores estiverem embaçados**

Os espelhos retrovisores externos podem ser limpos usando os desembaçadores do retrovisor.

Ligue os desembaçadores de retrovisor para desembaçá-los. (→P. 5-1-14)



ATENÇÃO

■ **Ao dirigir o veículo**

Tome as precauções a seguir ao dirigir.

A negligência pode resultar em perda de controle e causar um acidente levando a ferimentos graves ou fatais.

- Não ajuste os retrovisores enquanto dirige.
- Não dirija com os retrovisores retraídos.
- Os retrovisores, tanto do lado do motorista quanto do lado do passageiro, devem estar na posição original e corretamente ajustados antes de dirigir.

■ **Quando o retrovisor estiver se movendo**

Para evitar ferimentos ou causar impropriedade, não coloque a mão no retrovisor quando este estiver em movimento.

■ **Quando os desembaçadores do retrovisor estiverem operando**

Não toque na superfície dos espelhos retrovisores, pois podem estar muito quentes e causar queimaduras.

Cinto de segurança

Certifique-se que todos os ocupantes usem cintos de segurança antes de dirigir o veículo.

■ Uso correto dos cintos de segurança



- Distenda o cinto diagonal de forma que ele passe completamente sobre o ombro, mas que não entre em contato com o pescoço ou que deslize fora do ombro.
- Posicione o cinto de cinturas tão baixo quanto possível sobre os quadris.
- Ajuste a posição do encosto. Sente-se ereto e encostado no banco.
- Não torça o cinto de segurança.

■ Apertar e soltar o cinto de segurança

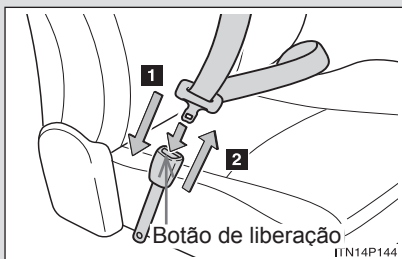

- 1** Para apertar o cinto de segurança, empurre a trava na fivela até que o som de um clique seja ouvido.
- 2** Para soltar o cinto de segurança, aperte o botão de liberação.

■ Ajustar o regulador de altura do cinto de segurança (bancos dianteiros)

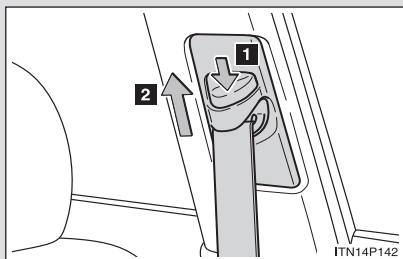

- 1** Empurre o regulador de altura do cinto de segurança para baixo enquanto pressiona o botão de travamento.
- 2** Empurre o regulador de altura do cinto de segurança para cima.

Mova o regulador para cima e para baixo conforme necessário até ouvir um clique.

■ Pré-tensionadores do cinto de segurança (bancos dianteiros)

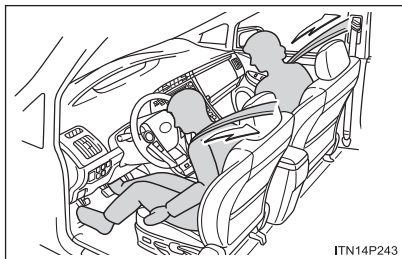

O pré-tensionador ajuda o cinto de segurança a conter rapidamente o ocupante retraindo o cinto quando o veículo estiver sujeito a determinados tipos de colisões frontais severas.

O pré-tensionador pode não ser ativado no evento de um impacto frontal menor, um impacto lateral, um impacto traseiro ou capotagem.

■ Mecanismo retrator de emergência (ELR)

O retrator irá travar o cinto durante uma parada súbita ou em um impacto. Também pode travar se você se inclinar para frente muito rápido. Um movimento lento e suave permitirá que o cinto se estenda, de modo que você possa se mover livremente.

■ Uso do cinto de segurança em crianças

Os cintos de segurança do seu veículo foram projetados em princípio para uso de adulto.

- Use o sistema de segurança para crianças, conforme determinação legal (Resoluções CONTRAN 277/08 e 278/08 - Uso obrigatório da cadeirinha), até que a criança tenha estatura e peso suficientes para usar o cinto de segurança do veículo. (→P. 1-1-57)
- Para o uso do sistema de segurança para crianças de forma adequada, observe a legislação que determina o tipo de banco obrigatório de acordo com a idade da criança.
- Para o uso do cinto de segurança do veículo, observe as instruções da P. 1-1-35

■ Substituir o cinto após o pré-tensionador ter sido ativado

Se o veículo se envolver em múltiplas colisões, o pré-tensionador será ativado para a primeira colisão, mas não para a segunda nem para as colisões subsequentes, devendo ser substituído em uma Concessionária Autorizada Toyota, após primeira colisão.



ATENÇÃO

Tome as precauções a seguir para reduzir o risco de ferimentos no caso de frenagem súbita, manobra repentina ou acidente.

A negligência pode causar ferimentos graves ou fatais.

■ **Uso do cinto de segurança**

- Certifique-se que todos os passageiros estejam utilizando o cinto de segurança.
- Sempre utilize o cinto de segurança corretamente.
- Cada cinto de segurança deve ser usado apenas por uma pessoa. Não utilize um cinto de segurança por mais de uma pessoa ao mesmo tempo, inclusive crianças.
- A Toyota recomenda que crianças sentem no banco de trás e sempre usem o cinto de segurança e/ou sistema de segurança adequado para crianças.
- Transportar crianças menores que 10 anos no banco dianteiro é proibido por lei.
- Para alcançar uma posição sentada adequada, não recline o banco mais do que o necessário. O cinto de segurança é mais eficaz quando os ocupantes estão sentados eretos e o máximo para trás possível nos bancos.
- Não utilize o cinto diagonal sob seu braço.
- Sempre utilize o seu cinto de segurança em posição baixa e bem rente ao seu quadril.
- Quando utilizar os cintos de segurança, assegure-se que o cinto passa pela guia.
- Cintos de segurança tem validade, observe a etiqueta indicadora.

⚠ ATENÇÃO

■ Mulheres grávidas

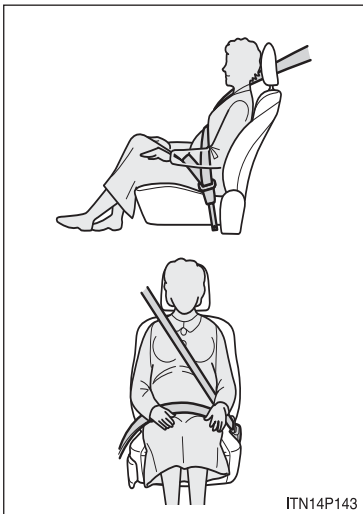

Procure orientação médica e use o cinto de forma correta. (→P. 1-1-35)

Gestantes deverão posicionar o cinto de cintura o mais baixo possível sobre os quadris assim como os demais ocupantes.

Distenda o cinto diagonal totalmente sobre o ombro e posicione o cinto ao longo do tórax. Evite o contato do cinto ao redor da área do abdômen.

Se o cinto não for usado corretamente, não apenas a gestante, mas também o feto estará sujeito a ferimentos graves ou fatais como resultado de frenagem súbita ou colisão.

■ Pessoas enfermas

Procure orientação médica e use o cinto de forma correta. (→P. 1-1-35)

■ Quando houver crianças no veículo

Não permita que crianças brinquem com o cinto de segurança. Se o cinto enrolar no pescoço de uma criança, pode provocar sufocamento ou outras lesões graves que podem resultar em um ferimento fatal.

Se isto ocorrer e a fivela não se soltar, deve-se usar uma tesoura para cortar o cinto.



ATENÇÃO

■ Pré-tensionadores do cinto de segurança

Se o pré-tensionador for ativado, a luz de advertência SRS se acenderá. Neste caso, o cinto de segurança não pode ser usado novamente e deve ser trocado na sua Concessionária Autorizada Toyota.

■ Dano e desgaste do cinto de segurança

- Não danifique os cintos de segurança.
- Não permita que o cinto, placa ou fivela sejam presos na porta.
- Inspecione o sistema de cinto de segurança periodicamente. Procure por cortes, partes desfiadas ou soltas. Não utilize um cinto de segurança danificado. Cintos de segurança danificados não protegem um ocupante contra ferimentos graves ou fatais.
- Assegure-se que o cinto e a fivela estão presos e que o cinto não está torcido. Se o cinto de segurança não funcionar corretamente, entre em contato imediatamente com sua Concessionária Autorizada Toyota.
- Substitua o conjunto dos cintos, se o seu veículo tiver se envolvido em um acidente grave, mesmo que não haja danos evidentes.
- Não tente instalar, remover, modificar, desmontar ou descartar os cintos de segurança. Tenha todos os reparos necessários feitos por uma Concessionária Autorizada Toyota.

O uso inapropriado do pré-tensionador pode fazer com que ele não funcione corretamente, resultando em ferimentos graves ou fatais.

Airbags*

O sistema de airbag foi desenvolvido para oferecer proteção adicional ao motorista e passageiro dianteiro, quando utilizado em conjunto com o sistema de proteção primária, oferecida pelos cintos de segurança.

Dependendo das condições de ângulo e intensidade do choque, poderá haver o acionamento de somente uma das bolsas de airbag. Os cintos podem ser acionados em choques de média intensidade sem que as bolsas inflam.

Em resposta a um impacto frontal severo, os airbags dianteiros funcionam juntamente com os cintos de segurança, inflando, para evitar ou reduzir os ferimentos. Eles ajudam a reduzir, principalmente, ferimentos na cabeça e tórax do motorista e passageiro dianteiro causados pelo impacto direto contra o volante ou painel.

O airbag do passageiro é acionado mesmo que não haja um ocupante no banco.

Certifique-se de que todos os ocupantes usem corretamente os cintos de segurança.



ATENÇÃO

Se o motorista ou passageiro dianteiro estiverem muito próximos do volante ou painel, durante o acionamento do airbag, poderão ocorrer ferimentos graves ou até mesmo fatais. A Toyota recomenda que:

- O motorista se sente o mais distante possível em relação ao volante, sem prejudicar o controle do veículo;
- O passageiro dianteiro se sente o mais distante possível do painel;
- Todos os ocupantes do veículo estejam adequadamente protegidos pelos cintos de segurança.



ATENÇÃO

- O sistema de airbag é projetado somente como um suplemento à proteção básica do sistema dos cintos de segurança no lado do motorista e do passageiro dianteiro. O motorista e o passageiro dianteiro podem sofrer ferimentos graves ou fatais com o disparo do airbag se não estiverem usando os cintos de segurança corretamente. Durante uma frenagem brusca antes de uma colisão, o motorista e o passageiro dianteiro desprotegidos podem ser arremessados para frente diretamente contra o airbag, que então inflará durante a colisão. Para garantir a proteção máxima em caso de acidente, o motorista e todos os passageiros no veículo deverão usar os seus cintos de segurança corretamente. Usar o cinto de segurança apropriadamente durante um acidente reduzirá as probabilidades de ferimentos graves, fatais, ou arremesso para fora do veículo. Para instruções e precauções quanto ao sistema dos cintos de segurança, consulte “Cinto de Segurança” (P. 1-1-35).
- Bebês ou crianças incorretamente sentadas e/ou protegidas poderão estar sujeitas a ferimentos graves ou fatais durante a inflagem do airbag. Um bebê ou criança muito pequena para usar o cinto de segurança deverá ser protegida corretamente usando um sistema de segurança adequado. A Toyota recomenda enfaticamente que todos os bebês e crianças sejam acomodados e protegidos no banco traseiro do veículo. O banco traseiro é o mais seguro para crianças e bebês. Para instruções referentes à instalação de um sistema de segurança para crianças, consulte “Sistema de segurança para crianças” (P. 1-1-57).

Os airbags dianteiros foram projetados para disparar após um impacto frontal severo dentro de uma área de mais ou menos 30° do deslocamento do veículo que causem uma desaceleração dianteira de grande magnitude. Esta desaceleração é de magnitude comparável a um choque frontal na velocidade de 20~30 km/h contra uma barreira fixa indeformável.

Observa-se que acidentes contra elementos que penetrem no veículo como postes, choques contra elementos móveis, impactos em que o veículo segue em movimento, choque contra barreiras deformáveis causam pouca desaceleração, podendo não demandar o acionamento do sistema.

Choques entre veículos em cruzamentos tem a aceleração frontal reduzida muitas vezes não demandando acionamento do sistema.

Dependendo da posição do choque, é possível que apenas uma das bolsas de airbag seja acionada.

Airbags são acionados apenas nas condições informadas, o não acionamento das bolsas de airbag em um acidente não significa que o mesmo não estava corretamente operante.

Danos materiais nem sempre significam que houve desaceleração severa que demandasse o acionamento do sistema.

Os airbags inflam quando o veículo é submetido a certos tipos de impactos graves que possam causar ferimentos sérios a seus ocupantes. Funcionam em conjunto com os cintos de segurança para ajudar a reduzir o risco de ferimentos graves ou fatais.

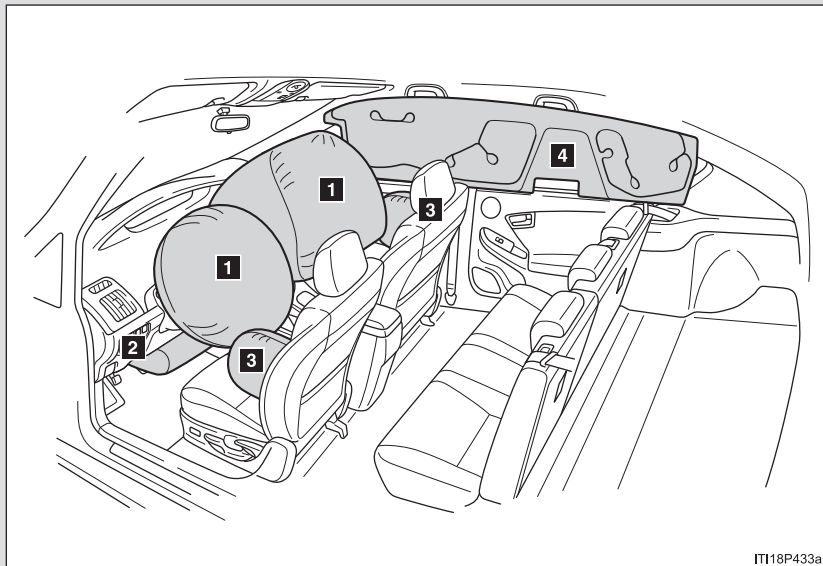

ITI18P433a

Airbags dianteiros

1 Airbag do motorista/passageiro dianteiro

Pode ajudar a proteger a cabeça e o tórax do motorista e do passageiro da frente do impacto com componentes internos

2 Airbag para os joelhos

Pode ajudar a oferecer proteção ao motorista

Airbags de cortina e laterais

3 Airbags laterais

Podem ajudar a proteger o tronco dos ocupantes dos bancos dianteiros

4 Airbags de cortina

Podem ajudar a proteger principalmente a cabeça dos ocupantes dos bancos laterais

Componentes do sistema de airbag

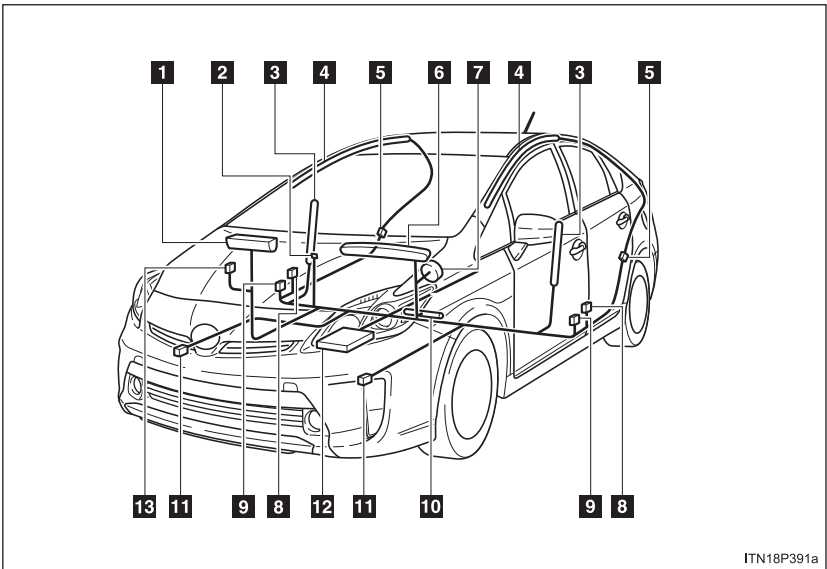

- | | |
|--|---|
| 1 Airbag do passageiro dianteiro | 8 Sensores de impactos laterais (dianteiros) |
| 2 Indicador “ON-OFF manual do airbag” | 9 Pré-tensionadores e limitadores de força dos cintos de segurança |
| 3 Airbags laterais | 10 Airbag para os joelhos do motorista |
| 4 Airbags de cortina | 11 Sensores de impacto dianteiros |
| 5 Sensores de impactos laterais (traseiros) | 12 Conjunto de sensores do airbag |
| 6 Luz de advertência SRS | 13 Chave on-off manual do airbag” |
| 7 Airbag do motorista | |

Os principais componentes do sistema de airbag estão indicados anteriormente.

Os sensores dos airbags dianteiros monitoram constantemente a desaceleração frontal do veículo. Após um impacto frontal severo que ultrapasse o limite da proteção oferecida pelos cintos de segurança ocorre a inflação das bolsas de airbag. Conjuntamente são acionados os mecanismos tensionadores dos cintos de segurança que complementam a proteção oferecida pelo sistema com o objetivo de reduzir possíveis ferimentos na região da cabeça e tórax do motorista e passageiro dianteiro devido a impacto contra a direção e painel frontal e seus elementos.

Estes mecanismos, devido ao seu sistema de funcionamento de proteção contra danos pessoais graves, podem causar ferimentos de pequena gravidade nos ocupantes como hematomas e abrasões.

Neste momento uma reação química nos infladores fará inflar os airbags com gases não tóxicos para ajudar a reduzir o movimento frontal dos ocupantes.

Os airbags dianteiros a seguir desinflam rapidamente, para que dessa forma não haja obstrução na visão do motorista, se houver a necessidade de continuar a direção.

Ao inflar, o airbag gera um ruído muito forte e libera fumaça e resíduos com os gases não tóxicos, isto não significa incêndio. Este poderá permanecer dentro do veículo por um período, e causar irritação leve na pele, olhos ou respiração.

Certifique-se de remover todo resíduo, com água e sabão, assim que possível para eliminar o potencial de irritação de pele.

Se você puder sair do veículo com segurança faça isso assim que possível.

Porém, a força de deflagração do airbag poderá causar ferimentos mais graves, especialmente se as mãos, braços, tórax ou cabeça estiverem próximos ao módulo do airbag no momento de deflagração. Por isso, é importante que os ocupantes evitem colocar qualquer objeto ou parte do corpo entre eles e o módulo do airbag sentando corretamente nos bancos, usando corretamente os cintos de segurança e sentando o mais longe possível do módulo do airbag.

Componentes do módulo do airbag (cubo do volante de direção, capa do airbag e inflador) poderão ficar quentes por alguns minutos após a deflagração, portanto não toque-os! Os airbags inflam somente uma vez. O para-brisas poderá ser danificado devido à força de deflagração do airbag.

■ Se os airbags dispararem (inflarem)

- O contato com o airbag inflado poderá resultar em esfolamentos e queimaduras leves.
- Será ouvido um ruído alto e ocorrerá a emissão de pó branco.
- Os componentes do módulo do sistema de airbag (cubo do volante de direção, tampa e inflador do sistema de airbag), bem como os bancos, componentes das colunas dianteira e traseira e trilhos laterais do teto, poderão estar quentes durante vários minutos. O próprio airbag também poderá estar quente.
- O para-brisas poderá trincar.

■ Condições operacionais do sistema de airbag (Airbags dianteiros)

- Os airbags dianteiros poderão disparar se a severidade do impacto estiver acima do limite de projeto (nível de força comparável a uma colisão frontal a aproximadamente 20 – 30 km/h contra uma barreira fixa que não se deforma ou movimentada).

Entretanto, esta velocidade limite será consideravelmente maior nas situações abaixo:

- Se o veículo atingir um objeto, como por exemplo, um veículo parado ou um poste, que possa mover ou deformar-se com o impacto
- Se o veículo envolver-se em uma colisão em que a frente do veículo seja preservada, como um acidente em que o veículo entra sob a plataforma/carroçaria de um caminhão, etc.

■ Conforme o tipo de colisão, é possível que somente os pré-tensionadores dos cintos de segurança sejam ativados.

■ Condições de acionamento do airbag (airbags de cortina e laterais)

Os airbags de cortina e laterais serão acionados quando houver um impacto que exceda o nível de limite estabelecido (o nível de força correspondente à de um impacto produzido por um veículo de aproximadamente 1.500kg colidindo com a cabine do veículo, de uma direção perpendicular à direção do veículo, com uma velocidade aproximada de 20-30 km/h).

■ Outras condições nas quais os airbags podem ser acionados (inflados), além de uma colisão

Os airbags laterais também podem ser acionados se houver um impacto grave na face inferior do veículo. A ilustração demonstra alguns exemplos.

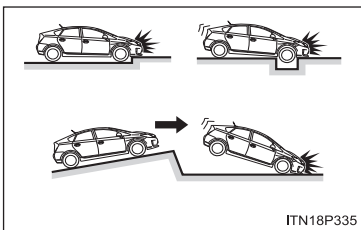

- Impacto em uma guia, borda de calçada ou superfície rígida
- Queda ou salto sobre um buraco profundo
- Queda violenta

■ Tipos de colisão que podem não acionar os airbags (airbags dianteiros)

Os airbags dianteiros geralmente não inflam caso o veículo se envolva em uma colisão lateral ou traseira, capote, ou se envolva em uma colisão frontal em baixa velocidade. No entanto, sempre que qualquer tipo de colisão causar desaceleração suficiente do veículo, o acionamento dos airbags dianteiros pode ocorrer.

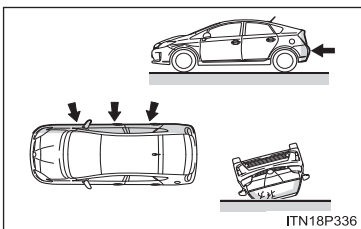

- Colisão lateral
- Colisão traseira
- Capotagem

■ Tipos de colisão que podem não acionar os airbags

Airbags de cortina e laterais)

Os airbags laterais e de cortina podem não ser ativados caso o veículo seja submetido a uma colisão lateral em certos ângulos ou na carroceria do veículo em um local que não seja o compartimento de passageiros.

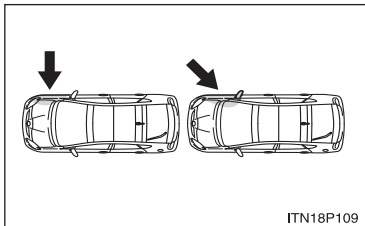

- Colisão na lateral da carroceria do veículo em um local que não seja o compartimento
- Colisão lateral em ângulo

Os airbags laterais e de cortina geralmente não inflam caso o veículo se envolva em uma colisão frontal ou traseira, capote, ou se envolva em uma colisão lateral em baixa velocidade.

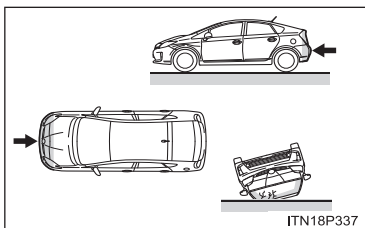

- Colisão frontal
- Colisão traseira
- Capotagem

■ Quando entrar em contato com sua Concessionária Autorizada Toyota

O veículo precisará de inspeção e/ou reparo nos seguintes casos. Entre em contato com sua Concessionária Autorizada Toyota assim que for possível.

- Qualquer um dos airbags foi acionado.

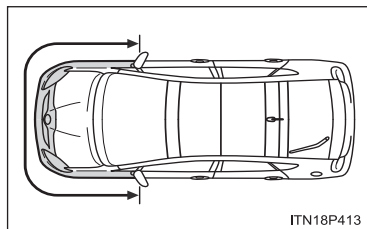

- Danos ou deformações na parte frontal do veículo, ou envolvimento em acidente não suficientemente severo para causar o disparo do airbag.

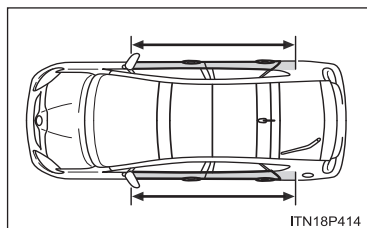

- Danos ou deformações em partes das portas, ou envolvimento em acidente não suficientemente severo para causar o disparo dos airbags laterais e do airbag de cortina.

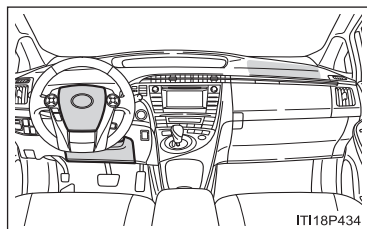

- A parte almofadada do volante de direção, o painel na seção próxima ao airbag do passageiro dianteiro ou a parte inferior do painel de instrumentos ficaram riscados, trincados ou danificados de alguma forma.

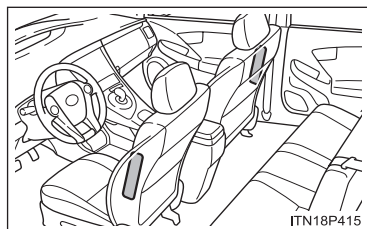

- A superfície dos bancos com o airbag lateral está riscada, trincada ou danificada de alguma forma.

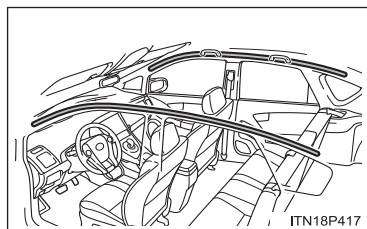

- A área das guarnições (almofadadas) das colunas dianteira, central e traseira ou do trilho lateral do teto, que abrigam o airbag de cortina, está riscada, trincada ou com outros tipos de danos.



ATENÇÃO

■ Precauções quanto aos airbags

Tome as precauções a seguir a respeito dos airbags.

A negligência pode causar ferimentos graves ou fatais.

- O motorista e todos os passageiros do veículo devem utilizar os cintos de segurança corretamente.

Os airbags são dispositivos suplementares aos cintos de segurança.

- O airbag do motorista é acionado com uma força considerável e pode causar ferimentos graves ou fatais, especialmente se o motorista estiver muito próximo a ele.

A área de risco do airbag do motorista se localiza nos primeiros 5,0 - 7,5 cm de inflação, portanto, posicionar-se a uma distância de 25 cm do airbag do motorista propicia uma margem clara de segurança. Esta distância é medida a partir do centro do volante até seu osso esterno. Se você estiver sentado a menos de 25 cm, é possível alterar sua posição na direção de várias formas:

- Mova seu banco para trás o máximo possível enquanto ainda alcança os pedais confortavelmente.
- Recline levemente o encosto do banco.

Embora o modelo dos veículos varie, muitos motoristas conseguem atingir a distância de 25 cm, mesmo com o banco todo para frente, apenas reclinando o encosto. Se reclinar o encosto do banco dificultar sua visualização da via, levante o banco, caso o veículo possua essa função.

- Se seu volante for ajustável, incline-o para baixo. Isto posiciona o airbag em direção ao seu peito ao invés de apontá-lo para sua cabeça ou pescoço.

O banco deve ser ajustado conforme as recomendações acima, mantendo o controle dos pedais, do volante e da sua visualização dos controles no painel de instrumentos.

ATENÇÃO

■ Precauções quanto aos airbags

- O airbag do passageiro dianteiro irá deflagrar com força considerável e causar ferimentos graves ou fatais especialmente se o passageiro dianteiro estiver muito próximo do airbag. O banco do passageiro dianteiro deverá estar o mais distante possível do airbag, com o encosto do banco ajustado, de modo que o passageiro dianteiro esteja sentado ereto.
- Bebês ou crianças inadequadamente acomodados e/ou protegidos podem sofrer ferimentos graves ou fatais pela força de acionamento do airbag. Bebês ou crianças muito pequenas para usar o cinto de segurança devem ser adequadamente protegidos com um sistema de segurança para crianças. A Toyota recomenda que eles sejam colocados no banco traseiro devidamente protegidos. O banco traseiro é mais seguro para bebês e crianças.

(→P. 1-1-57)

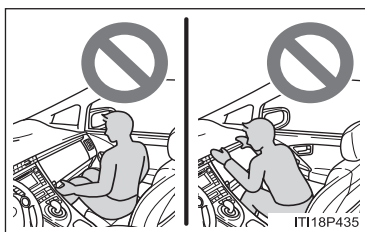

- Não sente na borda do banco ou se incline sobre o painel.

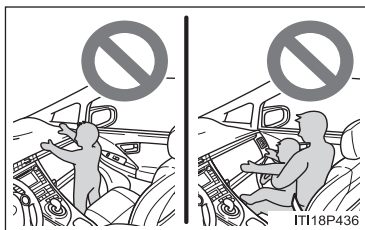

- Não permita que crianças fiquem na frente do airbag dianteiro do passageiro ou se sentem no colo do passageiro.
- Não permita que ocupantes mantenham objetos no colo.

⚠ ATENÇÃO

■ Precauções quanto aos airbags

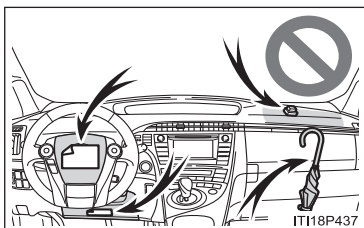
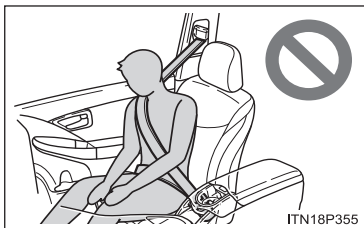

- Não se incline contra a porta, sobre os trilhos do teto ou sobre as colunas dianteira, lateral e traseira.
- Não permita que ninguém se ajoelhe no banco do passageiro contra a porta ou coloque mãos ou cabeça para fora do veículo.
- Não permita que ninguém se ajoelhe no banco do passageiro contra a porta ou coloque mãos ou cabeça para fora do veículo.
- Não permita que ninguém se ajoelhe no banco do passageiro contra a porta ou coloque mãos ou cabeça para fora do veículo.



ATENÇÃO

■ Precauções quanto aos airbags

- Não pendure cabides ou objetos rígidos nos ganchos. Estes itens podem se tornar projéteis e causar ferimentos graves ou fatais caso os airbags de cortina sejam acionados.
- Se houver uma tampa plástica na área onde os airbags para os joelhos se acionarão, retire-a.
- Não equipe o banco com acessórios que cubram as partes onde os airbags laterais serão acionados, pois os mesmos podem interferir na inflagem dos airbags. Esses acessórios podem impedir a ativação correta dos airbags laterais, desativar o sistema ou fazer com que os airbags laterais inflam acidentalmente, levando a ferimentos graves ou fatais.
- Não golpee ou aplique grandes níveis de força na área dos componentes do airbag.
Isto pode levar a uma impropriedade dos airbags.
- Não toque nos componentes do airbag após a inflagem do mesmo, pois eles podem estar quentes.
- Se houver dificuldade de respiração após o acionamento dos airbags, abra uma porta ou uma janela para a entrada de ar fresco ou saia do veículo, caso seja seguro. Lave qualquer resíduo o mais rápido possível para evitar irritação da pele.
- Se as áreas onde os airbags estão armazenados, como a almofada do volante e o estofamento das colunas dianteira e traseira, estiverem danificadas ou trincadas, faça a substituição na sua Concessionária Autorizada Toyota.

 **ATENÇÃO****■ Modificação e descarte dos componentes do sistema de airbag**

Não sucateie seu veículo ou faça qualquer uma das seguintes modificações sem consultar sua Concessionária Autorizada Toyota. Os airbags podem apresentar impropriedade ou serem acionados (inflados) acidentalmente, causando ferimentos graves ou fatais.

- Instalação, remoção, desmontagem e reparo dos airbags
- Reparos, modificações, remoção ou substituição do volante, painel de instrumentos, painel, bancos ou estofamento dos bancos, das colunas dianteira, lateral ou traseira e dos trilhos do teto.
- Reparos ou modificações no para-lama dianteiro, para-choque dianteiro ou na lateral do compartimento
- Instalação de guinchos ou outros dispositivos na grade dianteira (barras de proteção frontal etc.)
- Modificações no sistema de suspensão do veículo
- Instalação de aparelhos eletrônicos como rádios bidirecionais móveis e aparelhos de CD
- Modificações no seu veículo para deficientes físicos

Este sistema desativa o airbag dianteiro e lateral do passageiro.

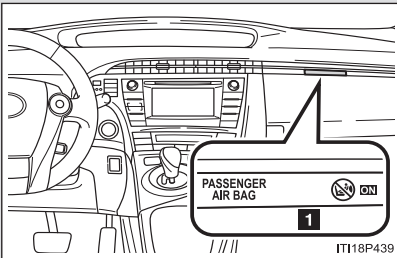

1 Indicador “ON-OFF” manual do airbag”

Este indicador se acende quando o sistema do airbag estiver ligado.

(Apenas quando o interruptor “POWER” estiver no modo “ON”.)

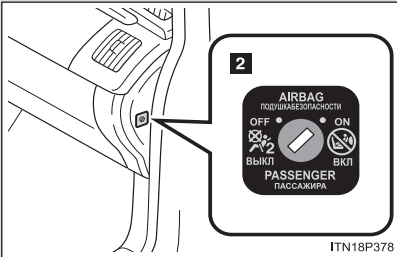

2 Chave on-off manual do airbag

Desativando o airbag dianteiro e lateral do passageiro

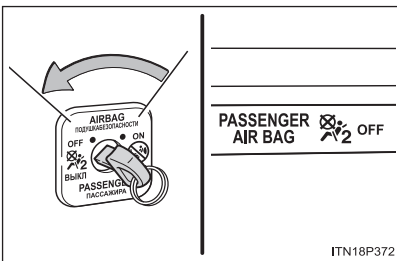

Insira a chave mecânica no cilindro e gire para a posição “OFF”.

O indicador "OFF" se acende.

Sistema de segurança para crianças

A Toyota recomenda enfaticamente a utilização de sistemas de proteção para crianças.

Pontos a serem lembrados

Estudos demonstram que instalar um dispositivo de segurança para crianças no banco traseiro é muito mais seguro do que instalá-lo no banco dianteiro do passageiro.

- Escolha um sistema de proteção para crianças que se adapte ao seu veículo e seja adequado para a idade e estatura da criança. As instruções contidas no manual disponibilizado pelo fabricante de sistemas de segurança para crianças devem ser seguidas rigorosamente.
- Para os detalhes de instalação, siga as instruções fornecidas com o sistema de segurança.

Neste manual são fornecidas instruções gerais de instalação. (→P. 1-1-62)

- Entre em contato com a sua Concessionária Autorizada Toyota quanto à instalação desse sistema.

A Toyota recomenda o uso de um sistema de segurança para crianças compatível com a resolução do CONTRAN 277/08 e 278/08.

Tipos de sistemas de segurança para crianças

Os sistemas de segurança para crianças são classificados nos 3 tipos a seguir, de acordo com a idade e a altura da criança:

Cadeira para bebê (bebê conforto)

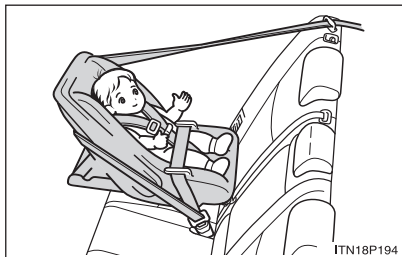

Crianças até 01 ano de idade (até 13kg): no bebê conforto, presa de costas para o movimento

Cadeira para crianças (cadeira conversível)



Crianças de 01 até 04 anos de idade (13 à 18kg): em cadeirinha de segurança

Banco auxiliar ou "booster"



Crianças de 4 até 7 anos e meio de idade: em assento auxiliar

■ Crianças acima de 07 anos e meio de idade*: com cinto de segurança

* Recomenda-se:

Antes de utilizar o cinto de segurança, observe o peso e altura do seu filho, pois o cinto de segurança do veículo é projetado para um adulto com altura mínima de 1,45 m e peso mínimo de 36 kg.

Observe as orientações do fabricante e utilize somente cadeirinhas certificadas pelo INMETRO.

■ Selecionar um sistema adequado de segurança para crianças

- Use o sistema de segurança para crianças conforme determinação legal (Resoluções CONTRAN 277/08 e 278/08 - Uso obrigatório da cadeirinha), até que a estatura e o peso da mesma sejam adequados para utilizar corretamente o cinto de segurança do veículo.
- Se a criança for muito grande para um sistema de segurança, sente-a no banco traseiro e utilize o cinto de segurança do veículo. (→P. 1-1-35)

**ATENÇÃO****■ Precauções com o sistema de segurança para crianças**

- Para uma proteção efetiva em acidentes automobilísticos e frenagens repentinas, as crianças devem ser retidas de forma adequada, por meio do cinto de segurança ou de um sistema de proteção para crianças, dependendo da idade e altura da criança. Segurar a criança nos braços não serve como substituição do sistema de segurança. Em caso de acidente, a criança pode ser esmagada contra o para-brisas ou entre você e o interior do veículo.
- A Toyota incentiva amplamente a utilização de um sistema de segurança para crianças adequado que seja compatível ao peso dela, instalado no banco traseiro. De acordo com estatísticas de acidentes, é mais seguro quando a criança está devidamente protegida no banco traseiro em comparação ao dianteiro.



ATENÇÃO

■ Precauções com o sistema de segurança para crianças

- Nunca instale um sistema de segurança para crianças voltado para a traseira no banco dianteiro do passageiro quando a chave de ativação desativação manual do airbag estiver em "ON". (→P. 1-1-56) Caso ocorra um acidente, a força da inflação rápida do airbag dianteiro pode causar ferimentos graves ou fatais à criança, caso o sistema de segurança para crianças voltado para a traseira esteja instalado no banco dianteiro.
- Não permita que a criança incline a cabeça ou qualquer parte do corpo contra a porta ou as áreas do banco, das colunas dianteira e traseira e trilhos do teto na qual os airbags laterais ou de cortina estejam armazenados, mesmo que a criança esteja sentada no sistema de segurança para crianças. É perigoso, pois o acionamento dos airbags laterais e de cortina, além do impacto, pode causar ferimentos graves ou fatais à criança.
- Siga rigorosamente todas as instruções de instalação fornecidas pelo fabricante do sistema de proteção e que o sistema esteja preso corretamente. Se não estiver preso corretamente, ele pode causar ferimentos graves ou fatais à criança em caso de uma frenagem, desvio súbito ou acidente.
- Não utilize um sistema de segurança para crianças depois de envolvido em um acidente
- A eficiência do sistema de segurança para crianças está na qualidade do assento que deve ser aferida de acordo com as normas (INMETRO)



ATENÇÃO

■ Quando houver crianças no veículo

Não permita que crianças brinquem com o cinto de segurança. Se o cinto enrolar no pescoço de uma criança, pode provocar sufocamento ou ferimentos graves ou fatais.

Se isto ocorrer e a fivela não se soltar, deve-se usar uma tesoura para cortar o cinto.

■ Quando o sistema de segurança para crianças não estiver sendo utilizado

- Mantenha o sistema de segurança para crianças devidamente preso no banco mesmo que não esteja sendo utilizado. Não deixe o sistema de segurança para crianças solto no compartimento.
- Se for necessário soltar o sistema de segurança para crianças, remova-o do veículo e guarde-o de forma segura no porta-malas. Isto evitará que os passageiros se machuquem no caso de uma parada ou um desvio súbito ou de acidente.

Instalar sistemas de segurança para crianças

Siga as instruções do fabricante do sistema de segurança para crianças. Prenda firmemente o sistema de segurança aos bancos com a utilização do cinto de segurança ou de pontos de fixação rígidos ISOFIX. Prenda a alça superior ao instalar um sistema de segurança.

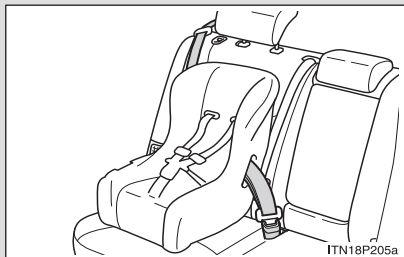

Cintos de segurança (um cinto ELR exige um clipe de segurança).

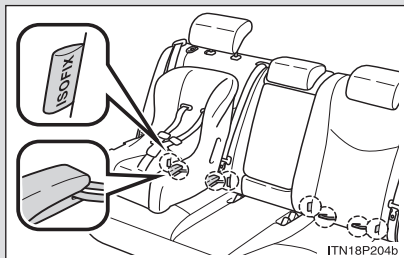

Pontos de fixação rígidos de ISOFIX (sistema de segurança para crianças ISOFIX)

São fornecidos pontos de fixação inferiores para os bancos das extremidades do banco traseiro. (Etiquetas são coladas nos bancos exibindo a localização dos pontos de fixação).

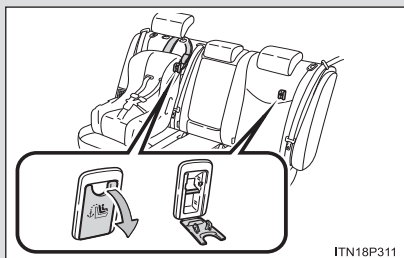

Suportes de fixação (para a correia superior)

São fornecidos suportes de fixação para as posições laterais do banco traseiro.

Instalar o sistema de segurança para crianças utilizando um cinto de segurança

■ Voltada para a traseira – Cadeira para bebê (bebê conforto)/Cadeira para crianças (cadeira conversível)

PASSO 1

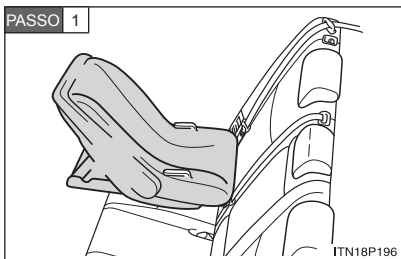

Posicione o sistema de segurança para crianças no banco traseiro voltado para a traseira do veículo.

PASSO 2

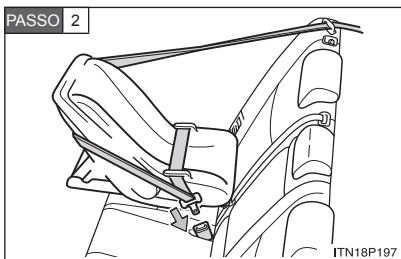

Passo o cinto de segurança pelo sistema de proteção para crianças e insira a lingueta do cinto na fivela. Assegure-se de que o cinto não está torcido.

Mantenha a parte abdominal do cinto ajustada.

Siga as etapas indicadas no manual de instalação do sistema de segurança para crianças e prenda o dispositivo de segurança no lugar de maneira segura.

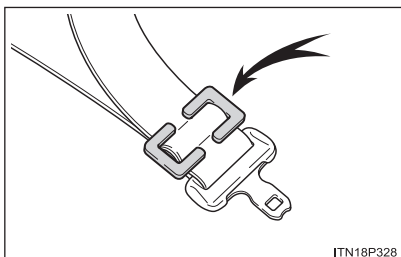

Se seu sistema de segurança para crianças não estiver equipado com um dispositivo de travamento (função de bloqueio do cinto de segurança), prenda o dispositivo de segurança com uma presilha de travamento. (→P. 1-1-67)

Certifique-se que não existam folgas no cinto de segurança, para garantir que o sistema de segurança esteja fixado firmemente.

■ Voltada para frente – Cadeira para crianças (cadeira conversível)

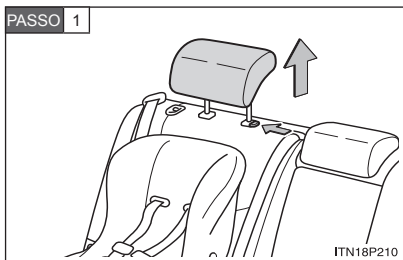

Ajuste o apoio de cabeça para a posição mais alta.

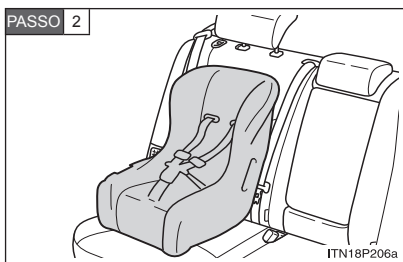

Posicione o sistema de segurança para crianças no banco voltado para frente do veículo.

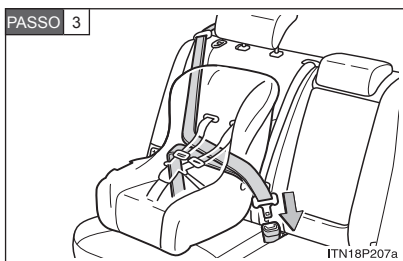

Passo o cinto de segurança pelo sistema de proteção para crianças e insira a lingueta do cinto na fivela. Assegure-se de que o cinto não está torcido.

Mantenha a parte abdominal do cinto ajustada.

Siga as etapas indicadas no manual de instalação do sistema de segurança para crianças e prenda o dispositivo de segurança no lugar de maneira segura.

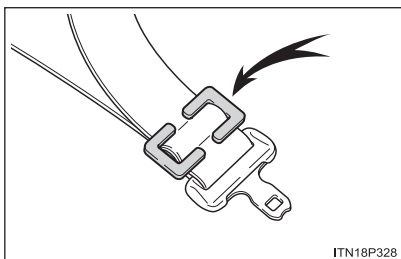

ITN18P328

Se seu sistema de segurança para crianças não estiver equipado com um dispositivo de travamento (função de bloqueio do cinto de segurança), prenda o dispositivo de segurança com uma presilha de travamento. (→P. 1-1-67)

Certifique-se que não existam folgas no cinto de segurança, para garantir que o sistema de segurança esteja fixado firmemente.

■ Banco auxiliar ou "booster"

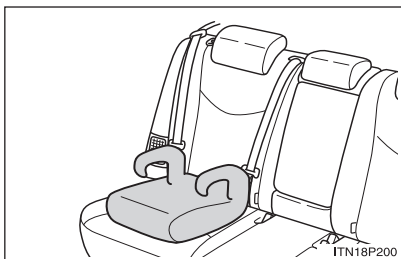

ITN18P200

Posicione o sistema de segurança para crianças no banco voltado para frente do veículo.

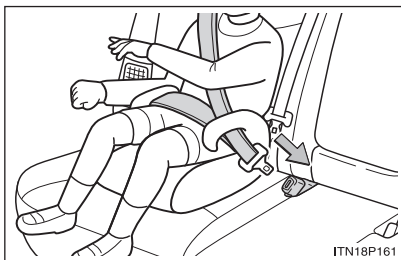

ITN18P161

Sente a criança no sistema de segurança para crianças. Coloque o cinto de segurança no sistema de segurança para crianças de acordo com as instruções do fabricante e insira a trava na fivela. Assegure-se de que o cinto não está torcido.

Verifique se o cinto diagonal está posicionado corretamente sobre o ombro da criança e se o cinto de cintura está o mais baixo possível. (→P. 1-1-35)

Remover um sistema de segurança para crianças instalado com um cinto de segurança

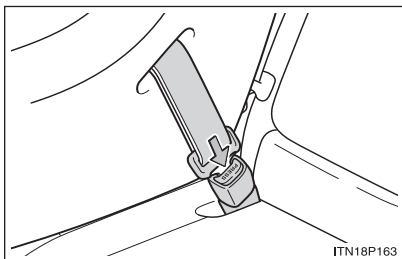

Aperte o botão de trava da fivela e retraia o cinto de segurança completamente.

Instalação com pontos de fixação rígidos ISOFIX (sistema de segurança para crianças ISOFIX)

PASSO 1 Ajuste o apoio de cabeça para a posição mais alta.

PASSO 2 Aumente ligeiramente o espaço entre a almofada e o encosto do banco.

PASSO 3

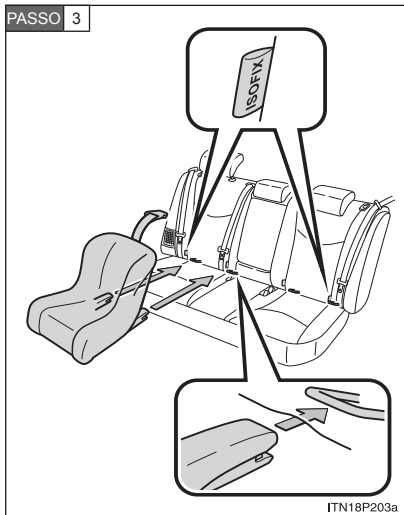

Trave as fivelas nas barras de fixação exclusivas.

Se o sistema de segurança para crianças possuir uma alça superior, ela deve ser travada nos pontos de fixação.

Sistemas de segurança para crianças com uma correia superior

PASSO 1

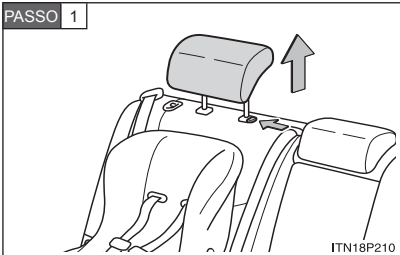

ITN18P210

Prenda o sistema de segurança para crianças utilizando um cinto de segurança ou pontos de fixação rígidos ISOFIX, e ajuste o apoio de cabeça para a posição mais alta.

PASSO 2

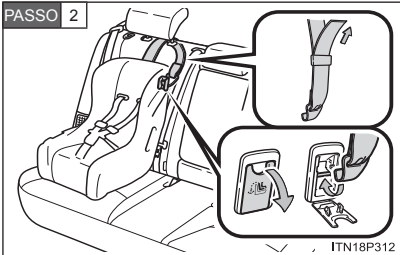

ITN18P312

Abra a tampa do suporte de fixação, trave o gancho no suporte e aperte a correia superior.

Certifique-se de que a correia superior está travada firmemente.

■ Ao instalar um sistema de segurança para crianças

Uma presilha de travamento será necessária para instalar o sistema de segurança para crianças. Siga as instruções fornecidas pelo fabricante do sistema. Se seu sistema de segurança para crianças não fornecer um clipe de segurança, você poderá adquirir o seguinte item na sua Concessionária Autorizada Toyota.

Presilha de travamento para sistema de segurança para crianças

(Peça N° 73119-22010)

ATENÇÃO

■ Ao instalar um sistema de segurança para crianças

Siga as etapas indicadas no manual de instalação do sistema de segurança para crianças e prenda o dispositivo de segurança no lugar de maneira segura.

Se o sistema de segurança para crianças não estiver preso corretamente, a criança ou outros passageiros podem sofrer ferimentos graves ou fatais, caso ocorra uma parada ou desvio súbito ou um acidente.

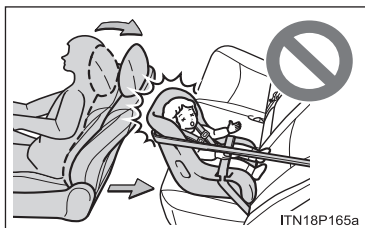

- Se o banco do motorista interferir no sistema de segurança para crianças e impedir que ele seja preso corretamente, prenda-o no banco traseiro da direita.
- Ajuste o banco dianteiro do passageiro de forma que não interfira no sistema de segurança para crianças.



ATENÇÃO

■ Ao instalar um sistema de segurança para crianças

- Entre em contato com a sua Concessionária Autorizada Toyota quanto à instalação desse sistema.
- Quando houver um banco auxiliar ou "booster" instalado, sempre se certifique de que o cinto diagonal está posicionado no centro do ombro da criança. O cinto deve ser mantido longe do pescoço da criança, mas não de forma que possa cair de seu ombro. Caso contrário, se houver uma parada ou um desvio súbito ou um acidente, isso pode resultar em ferimentos graves ou fatais.
- Assegure-se que o cinto e a trava estão presos firmemente e de que o cinto não está torcido.
- Puxe e empurre o sistema de segurança em várias direções a fim de garantir que foi instalado firmemente.
- Nunca ajuste o banco após prender um sistema de segurança para crianças.
Siga todas as instruções fornecidas pelo fabricante do sistema de segurança para crianças.

■ Para prender corretamente o sistema de segurança para crianças nos pontos de fixação

Ao utilizar os pontos de fixação rígidos ISOFIX, certifique-se de que não há objetos estranhos em volta desses pontos e de que o cinto de segurança não está preso atrás do sistema de segurança para crianças. Verifique se o sistema de segurança para crianças está preso firmemente, caso contrário ele pode causar ferimentos graves ou fatais à criança ou a outros passageiros se houver uma parada ou um desvio súbito ou acidente.

Seção 1-2
Sistema de alarme



- Sistema imobilizador do motor

*: Se equipado

Sistema imobilizador do motor

As chaves do veículo possuem chips transponders (emissores-receptores) embutidos que impedem o início do sistema híbrido se uma chave não tiver sido registrada anteriormente no computador de bordo do veículo.

Nunca deixe as chaves dentro do veículo ao sair dele.

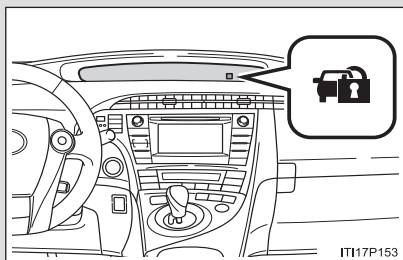

A luz indicadora pisca após o interruptor "POWER" ter sido desligado para indicar que o sistema está funcionando.

A luz indicadora para de piscar após o interruptor "POWER" ter sido alterado para o modo "ACESSÓRIOS" ou "ON" para indicar que o sistema foi cancelado.

■ Manutenção do sistema

O veículo possui um sistema imobilizador do motor que não exige manutenção.

■ Condições que afetam a operação

Dependendo das condições e ambiente ao redor, o sistema imobilizador do motor pode não funcionar adequadamente. Isto pode impedir que o sistema híbrido seja iniciado. (→P. 3-2-11)

■ Certificações para o sistema imobilizador do motor

Este equipamento está homologado pela ANATEL de acordo com os procedimentos regulamentados pela Resolução 242/2000 e atende aos requisitos técnicos aplicados.

Este equipamento opera em caráter secundário, isto é, não tem direito a proteção contra interferência prejudicial, mesmo de estações do mesmo tipo, e não pode causar interferência a sistemas operando em caráter primário.



1

Para proteção e segurança



AVISO

■ Para garantir o funcionamento correto do sistema

Não modifique ou remova o sistema.

O funcionamento adequado do sistema não pode ser garantido se for modificado ou removido.

2-1. Conjunto do painel de instrumentos

Instrumentos e medidores.....2-1-2

Indicadores e luzes de
advertência.....2-1-5

Mostrador multi-função2-1-8

Mostrador HUD2-1-28

Seção 2-1 Conjunto do painel de instrumentos

- Instrumentos e medidores
- Indicadores e luzes de advertência
- Mostrador multi-função
- Mostrador HUD

2-1. Conjunto do painel de instrumentos

Instrumentos e medidores

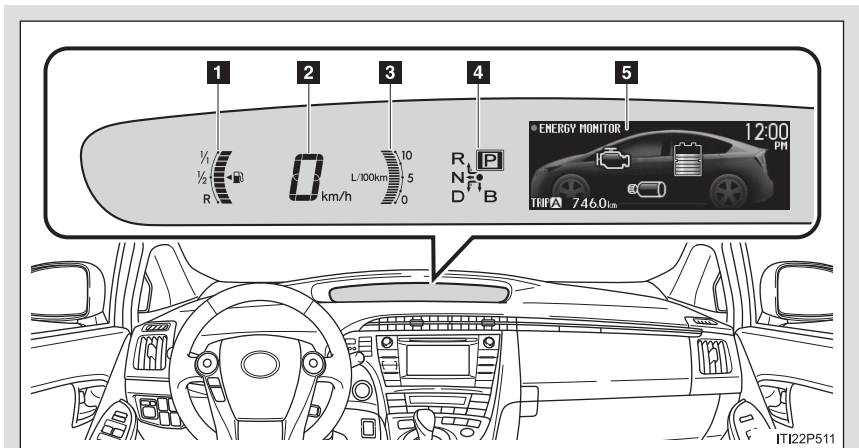

Os seguintes medidores e visor são iluminados quando o interruptor “POWER” estiver no modo “ON”:

1 Medidor de Combustível

Mostra a quantidade de combustível dentro do tanque.

2 Velocímetro

Mostra a velocidade do veículo.

3 Consumo instantâneo de combustível

Mostra as taxas atuais de consumo de combustível.

4 Indicador de posição da marcha

Exibe a posição atual da marcha.

5 Mostrador multi-função

Mostra ao motorista vários dados relacionados à direção do veículo. (→P. 2-1-8)

Mostrador de Acionamento

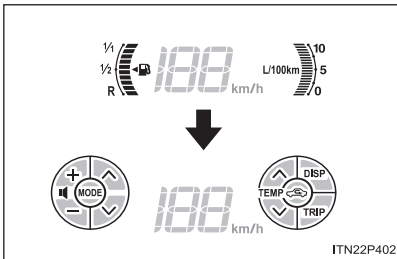

Quando os interruptores de controle de áudio ou de temperatura ou os botões “DISP” ou “TRIP” do volante forem tocados, o mostrador de acionamento aparecerá na frente dos medidores, este alerta permite ao motorista identificar os botões acionados.

O botão pode ser operado por toques adicionais.

Se o sistema de navegação/áudio utilizado não for compatível com os interruptores no volante do veículo, o interruptor de áudio pode funcionar incorretamente.

Controle da luz do conjunto do painel de instrumentos

Quando a lanterna traseira estiver acesa, é possível ajustar o brilho do conjunto do painel de instrumentos.

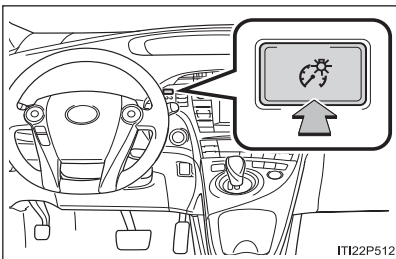

Cada vez que o botão for pressionado, o brilho mudará, em 3 etapas.

A redução de brilho pode ser cancelado ao pressionar e segurar o botão. Para acionar esta função, pressione o botão novamente.

■ **Brilho do conjunto do painel de instrumentos**

Se o interruptor dos faróis dianteiros estiver ligado, e a área ao redor estiver escura, as luzes do conjunto do painel de instrumentos irão diminuir.

⚠ ATENÇÃO

■ **Para prevenir acidentes**

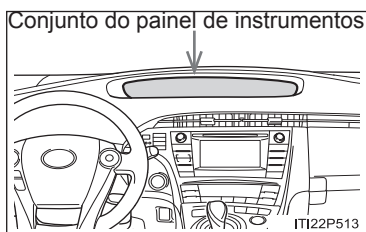

Não coloque nada nem cole adesivos na frente do conjunto do painel de instrumentos. O objeto pode deixar o painel mais escuro, obstruir o visor ou pode causar reflexo, ocasionando um acidente.

⚠ AVISO

■ **Para prevenir danos ao motor e seus componentes**

O motor pode estar superaquecido se o alerta da temperatura do fluido de arrefecimento brilhar, ou piscar. Neste caso, pare imediatamente o veículo em um local seguro e verifique o motor após seu resfriamento total. (→P. 7-2-38)

■ Indicadores

Os indicadores informam o motorista sobre o status de funcionamento de quaisquer sistemas do veículo.



Indicador de seta
(→P. 4-1-33)



Indicador do modo de potência
(→P. 4-1-26)



Indicador de lanterna traseira (→P. 4-2-2)



Indicador do controle de cruzeiro (→P. 4-3-2)



Indicador de farol alto
(→P. 4-2-3)



Indicador "SET"
(→P. 4-3-2)



Indicador de farol de neblina dianteiro
(→P. 4-2-5)



^{*1, 2}
Indicador de derrapagem
(→P. 4-3-12)



Indicador de farol de neblina traseira
(→ P. 4-2-5)



Indicador de EV
(→P. 2-1-10)



Indicador de segurança
(→P. 1-2-2)



Indicador de modo de direção EV (→P. 4-1-21)



Indicador "READY"
(→P. 4-1-14)



Indicadores de posição da marcha (→P. 4-1-24)



Luz Indicadora de Direção Ecológica e Econômica
(→P. 2-1-10)

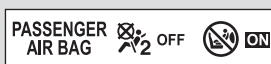

Indicador de modo de direção EV (→P. 4-1-21)



Indicador "ECO MODE"
(→P. 4-1-26)

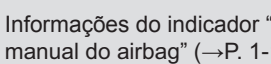

Informações do indicador "ON-OFF manual do airbag" (→P. 1-1-56)

*1: Essas luzes se acendem quando o interruptor "POWER" estiver no modo "ON", para indicar que uma verificação de sistema está acontecendo. As luzes desligarão se o sistema híbrido estiver ligado ou após alguns segundos. Pode haver uma impropriedade se a luz não acender ou se não se desligar. Leve o veículo para ser inspecionado pela sua Concessionária Autorizada Toyota.

*2: A luz pisca para indicar que o sistema está funcionando.

■ Luzes de advertência

Luzes de advertência informam ao motorista sobre a impropriedade de quaisquer sistemas do veículo. (→P. 7-2-2)

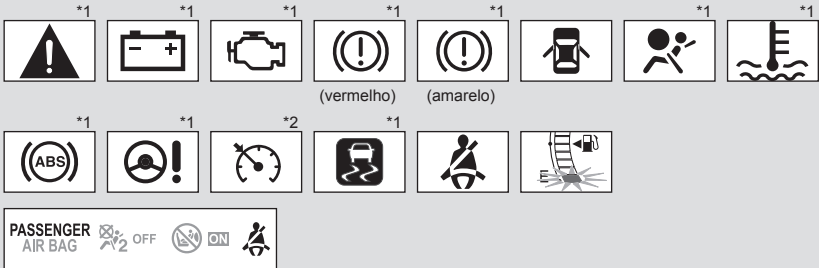

*1: Essas luzes se acendem quando o interruptor “POWER” estiver no modo “ON”, para indicar que a verificação de sistema está acontecendo. As luzes desligarão se o sistema híbrido estiver ligado ou após alguns segundos. Pode haver uma impropriedade se a luz não acender ou se não se desligar. Leve o veículo para ser inspecionado pela sua Concessionária Autorizada Toyota.

*2: As luzes piscam para indicar uma impropriedade.

▲ ATENÇÃO

■ Se a luz de advertência do sistema de segurança não ligar

Se as luzes do sistema de segurança como as dos freios ABS e as do airbag não forem acionadas quando você iniciar o sistema híbrido, pode significar que estes sistemas não estão disponíveis para auxiliá-lo em sua própria proteção durante um acidente, o que pode resultar em ferimentos graves ou fatais. Caso isso aconteça, leve o veículo para ser inspecionado por uma Concessionária Autorizada Toyota imediatamente.

2-1. Conjunto do painel de instrumentos

Mostrador multi-função

A mostrador multi-função mostra ao motorista vários dados relacionados à condução do veículo, incluindo o relógio.

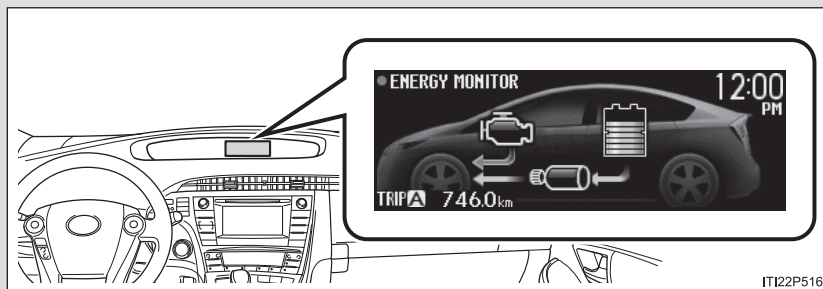

IT122P516

- Monitor de energia (→P. 1-1-15)
- Indicador do Sistema Híbrido (→P. 2-1-10)
- Consumo de Combustível 5-minutos / 1-minuto (→P. 1-1-21)
- Registro mensal do consumo de combustível/de economia (→P. 1-1-23)
- Hodômetro/medidor de percurso/autonomia (→P. 2-1-13)
- Relógio (→P. 2-1-15)
- Calendário (→P. 2-1-15)
- Mensagens de Advertência (→P. 7-2-9)

Comutar informações no mostrador

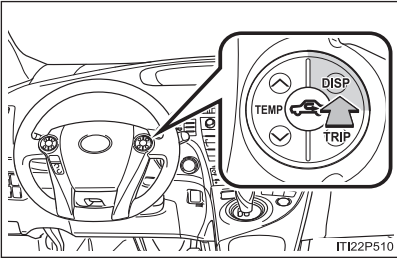

Para trocar a tela, pressione o interruptor “DISP”.

O status do acionamento dos interruptores no volante aparece no conjunto do painel de instrumentos para confirmação. (→P. 2-1-3)

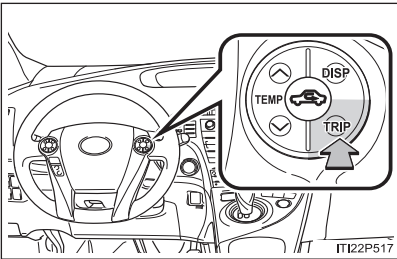

Para trocar o hodômetro, medidor de percurso e autonomia, pressione o interruptor “TRIP”.

Indicador do Sistema Híbrido

O Indicador do Sistema Híbrido mostra as condições de funcionamento e fornece auxílio à condução econômica de acordo com as condições de viagem e a aceleração

■ Nomes e significados de cada ícone

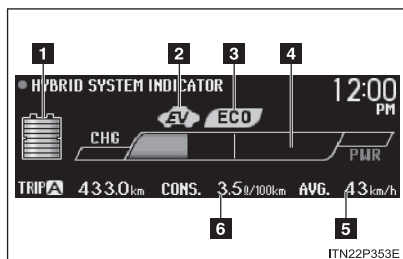

1 Status da bateria híbrida (bateria de tração) (→P. 1-1-18)

2 Indicador de EV

O Indicador de EV se acende ao dirigir o veículo utilizando apenas o motor elétrico (motor de tração).

3 Luz Indicadora de Direção Ecológica e Econômica

Acende quando o veículo é dirigido no modo de Direção Ecológica e Econômica.

4 Indicador do Sistema Híbrido

Consulte o item “Indicador do Sistema Híbrido” à seguir.

5 Velocidade média*

6 Média de consumo de combustível/ economias*

*: Será exibida a quantidade atual desde que o medidor de percurso foi restaurado. Estas funções podem ser redefinidas ao pressionar o botão “TRIP”.

A tela pode ser alternada entre a média de consumo de combustível/ velocidade média e economias.



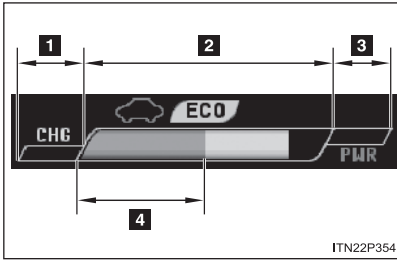

(→P. 2-1-17)

■ Indicador do Sistema Híbrido



- 1** Área da Carga
- 2** Área de Economia
- 3** Área de energia
- 4** Área de Economia Híbrida

Como indicado a seguir, as condições de direção do veículo podem ser confirmadas ao marcar o status na barra de indicação.

	Indicador do Sistema Híbrido*1
<p>Área de Carga:</p> <p>Mostra o carregamento regenerativo. (→P. 1-1-6)</p>	
<p>Área de Economia Híbrida:</p> <p>Mostra que o motor de gasolina não está sendo usado constantemente.</p>	
<p>Área de Economia:</p> <p>Acende quando o veículo está no modo de Direção Ecológica e Econômica.</p>	
<p>Área de Energia</p> <p>Mostra que a força da direção está acima do modo de Direção Ecológica e Econômica (durante direção com força plena, etc.).</p>	

*1: Estas imagens são apenas exemplos e podem variar das condições reais.

*2: O motor a gasolina irá reiniciar automaticamente em várias condições.

Hodômetro/medidor de percurso/autonomia

■ Comutar informações no mostrador

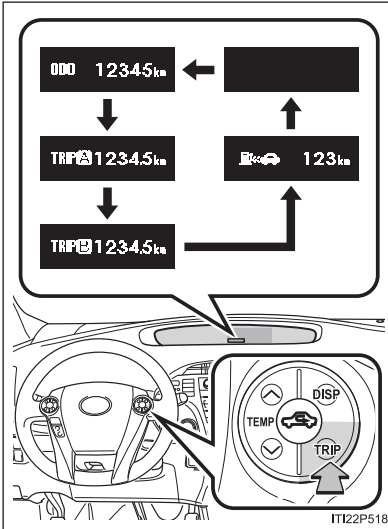

A tela muda a cada vez que o botão “TRIP” é pressionado. E também, se o botão for pressionado enquanto o medidor de percurso estiver na tela, ele voltará para 0.

■ Itens no visor

● Hodômetro



Mostra a distância total percorrida pelo veículo.

● Medidor de Percurso



Mostra a distância de percurso do veículo desde que o medidor foi reiniciado pela última vez. Os medidores de percurso A e B podem ser utilizados para mostrar distâncias diferentes separadamente.

● Medidor de autonomia.



Exibe a distância máxima estimada que pode ser percorrida com a quantidade de combustível restante.

- Esta distância é computada com base na média de consumo de combustível. Portanto, a distância real que pode ser percorrida pode ser diferente da distância exibida.

- Quando uma pequena quantidade de gasolina é adicionada ao reservatório, a tela pode não ser atualizada.

Ao reabastecer, desligue o interruptor “POWER”. Se o veículo for reabastecido sem o desligamento do interruptor “POWER”, a tela pode não ser atualizada.

Relógio

O relógio pode ser ajustado ao pressionar os botões.

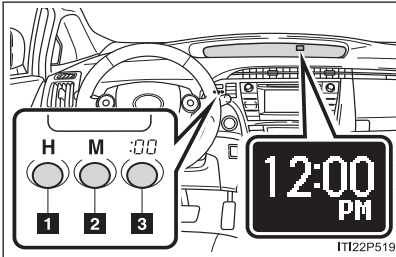

- 1** Ajusta as horas.
- 2** Ajusta os minutos.
- 3** Arredonda para a hora mais próxima.*

*: *: Ex: 1:00 a 1:29 → 1:00
1:30 a 1:59 → 2:00

Configuração dos visores



Pressione o botão “DISP” até a tela “SETTINGS” aparecer.

O calendário irá aparecer.

PASSO 2 Quando o veículo estiver parado, aperte o botão “DISP” até o visor mudar.

O item selecionado irá mudar a cada vez que o botão “DISP” for pressionado.

■ Definindo o preço da gasolina

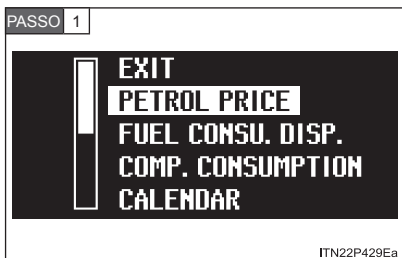

Selecione "PETROL PRICE"

Pressione e segure o botão "DISP" para entrar no modo de ajustes.

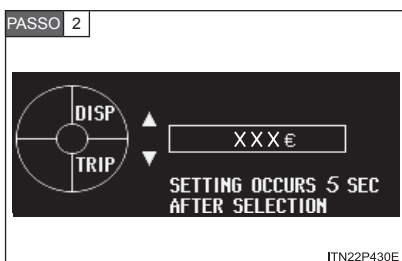

Selecione o preço da gasolina ao pressionar os botões "DISP" ou "TRIP".

Pressione e segure o botão para trocar a quantidade continuamente.

Se nenhum dos botões for acionado por aproximadamente 5 segundos, as definições mudarão e a tela voltará para a exibição anterior.

■ Mudando para a tela de consumo de combustível

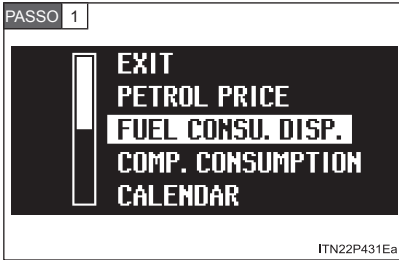

Selecione “FUEL CONSU DISP.” DISP

Pressione e segure o botão “DISP” para entrar no modo de ajustes.



Selecione “CONSUMP.” ou “ECO SAVINGS”.

Pressione e segure o botão “DISP” para encerrar.

■ Definindo o consumo de comparação



Selecione “COMP. CONSUMPTION”.

Pressione e segure o botão “DISP” para entrar no modo de ajustes.

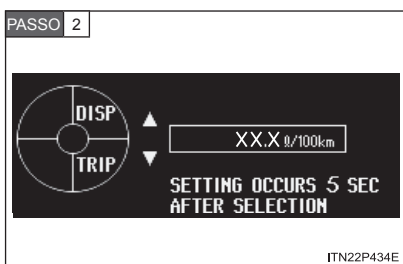

Selecione a comparação de consumo ao pressionar os botões “DISP” ou “TRIP”.

Pressione e segure o botão para trocar a quantidade continuamente.

Se nenhum dos botões for acionado por aproximadamente 5 segundos, as definições mudarão e a tela voltará para a exibição anterior.

■ Definindo o Calendário



Selecione "CALENDAR".

Pressione e segure o botão "DISP" para entrar no modo de ajustes.

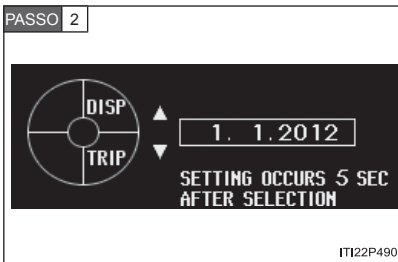

Selecione a data ao pressionar os botões "DISP" ou "TRIP".

Pressione e segure o botão para trocar a data continuamente.

Se nenhum dos botões for acionado por aproximadamente 5 segundos, as definições mudarão e a tela voltará para a exibição anterior.

■ **Ativação/ desativação da luz indicadora do modo de Direção Ecológica e Econômica e indicador de EV**

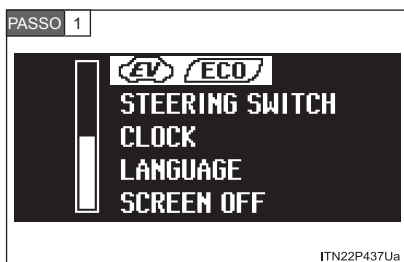

Selecione "EV/ECO".

Pressione e segure o botão "DISP" para entrar no modo de ajustes.

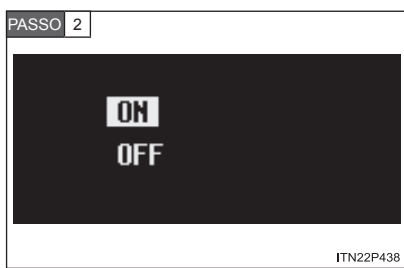

Selecione "ON" ou "OFF".

Pressione e segure o botão "DISP" para encerrar.

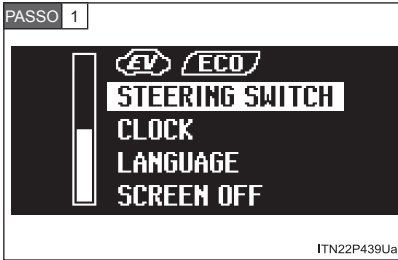
■ Trocando o acionamento dos botões do volante no visor ligado/desligado

Selecione "STEERING SWITCH".

Pressione e segure o botão "DISP" para entrar no modo de ajustes.



Selecione "ON" ou "OFF".

Pressione e segure o botão "DISP" para encerrar.

■ **Selecionar o relógio do visor como 12h/24h**

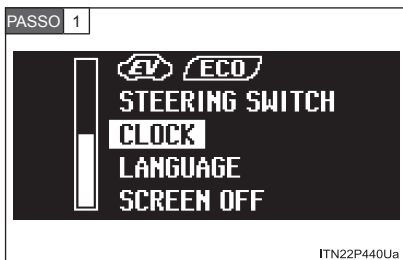

Selecione "CLOCK".

Pressione e segure o botão "DISP" para entrar no modo de ajustes.



Selecione "12h" ou "24h".

Pressione e segure o botão "DISP" para encerrar.

■ Selecionar a linguagem

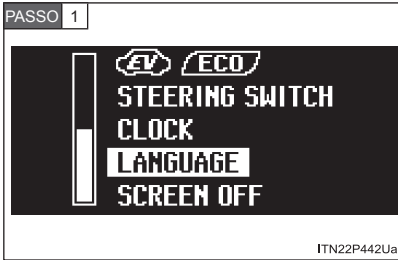

Selecione "LANGUAGE".

Pressione e segure o botão "DISP" para entrar no modo de ajustes.



Selecione a língua de sua preferência.

Pressione e segure o botão "DISP" para entrar no modo de ajustes.

■ Desligando o mostrador multi-função

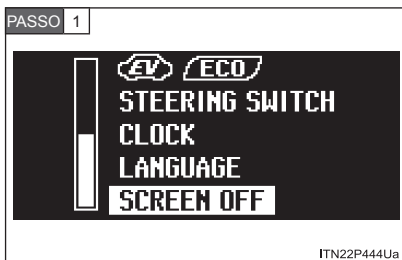

Selecione "SCREEN OFF"

Pressione e segure o botão "DISP" para entrar no modo de ajustes.



Selecione "OFF".

Pressione e segure o botão "DISP" para desativar o mostrador multi-função.

Para reativar o mostrador multi-função, pressione o botão "DISP" para exibir a tela "SETTINGS" e siga o mesmo procedimento, selecionando "ON" em vez de "OFF".

■ Voltando para a tela anterior



Selecione "EXIT" e pressione e segure o botão "DISP".

A tela voltará para a "SETTINGS".

■ Tela de verificação dos sistemas

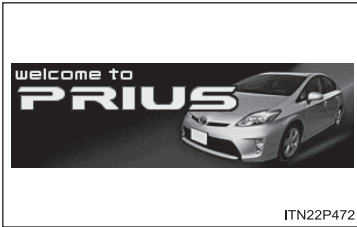

Depois de mudar o interruptor “POWER” para “ON”, aparecerá a mensagem “welcome to PRIUS” enquanto o sistema operacional é checado. Quando a verificação for concluída, a tela normal voltará a ser exibida.

■ Encerrando a exibição

→P. 4-1-19

■ Luz Indicadora de Direção Ecológica e Econômica

A Luz Indicadora de Direção Ecológica e Econômica será acionada quando a força da condução for superior ao limite da condução econômica. Essa luz se desligará quando a aceleração for superior ao limite da condução econômica ou quando o veículo estiver parado.

A Luz Indicadora de Direção Ecológica e Econômica não será acionada nas seguintes condições:

- A posição da marcha não está em D.
- A forma de condução está no modo de potência ou EV. (→P. 4-1-21, 4-1-26)
- A velocidade real do veículo está acima de 130 km/h.

A Luz Indicadora de Direção Ecológica e Econômica também é acionada quando o consumo de combustível a cada 1 minuto / 5 minutos, consumo de combustível mensal ou economia são exibidos.

A Luz Indicadora de Direção Ecológica e Econômica pode ser configurada para ser ativada ou desativada. (→P. 2-1-20)

■ **Dirigir no modo de Direção Ecológica e Econômica**

O mostrador multi-função alternará automaticamente para o Indicador de Sistema Híbrido, independente de qual dos visores está sendo exibido. (→P. 2-1-10)

■ **Mostrador de Acionamento**

- O mostrador de acionamento pode ser configurado para não ser exibido mesmo quando os interruptores do volante forem tocados.
- Apenas os interruptores redondos e emborrachados têm sensores de toque embutidos. Tocando qualquer outro interruptor não exibirá o mostrador de acionamento.

■ **As configurações do veículo podem ser alteradas quando**

Velocidade real do veículo está abaixo de 8 km/h.

■ **Velocidade do motor**

Em veículos híbridos, a velocidade do motor é controlada de maneira precisa, a fim de melhorar a eficiência de consumo do combustível e reduzir emissões de gases pelo escapamento etc. Algumas vezes a velocidade do motor exibida no visor pode variar, mesmo quando a operação do veículo e as condições de condução são as mesmas.

■ **Se a bateria de 12 volts estiver desconectada**

Os seguintes dados serão zerados.

- Média de consumo de combustível
- Medidor de autonomia.
- Velocidade média
- Relógio
- Configurações do visor
- Medidor de Percurso

■ **Visor fluorescente**

Pequenos pontos ou pontos de luz podem aparecer no visor. Esse fenômeno é característico do visor fluorescente e não indica impropriedade.

**AVISO****■ Interruptores do volante**

Para evitar danos aos interruptores do volante, observe as precauções a seguir.

- Não toque os interruptores do volante com as mãos molhadas
- Não aperte os interruptores com força ou com objetos pontudos
- Não sujeite os interruptores do volante à fortes impactos
- Não permita que solventes orgânicos que contêm thinner, benzeno ou gasolina, ou sabão ácido/alcalino entrem em contato com a superfície dos interruptores.

Mostrador HUD

O mostrador HUD pode ser utilizado para mostrar a velocidade do veículo e outras informações sobre o para-brisas.

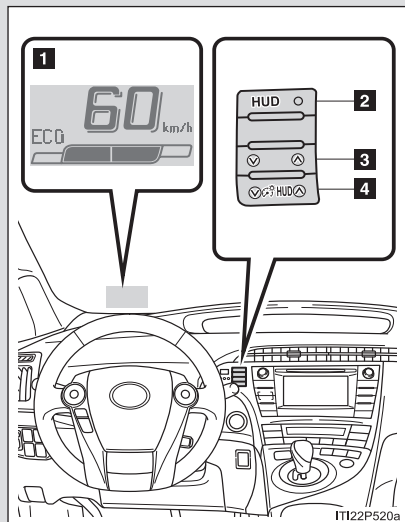

1 Mostrador HUD

A intensidade do brilho do visor é ajustada de acordo com o ambiente externo.

2 Interruptor Principal do HUD (Mostrador HUD)

3 Interruptor de ajuste da posição do visor

4 Interruptor de ajuste do brilho do visor

Utilizado para ajustar o brilho da tela no nível desejado.

■ Conteúdo do mostrador HUD

● Velocímetro

Mostra a velocidade do veículo.

● Indicador do Sistema Híbrido

Oferece auxílio ao modo de Direção Ecológica e Econômica

Alternando para o mostrador HUD

Os itens exibidos podem ser alterados ao pressionar o interruptor principal do “HUD”

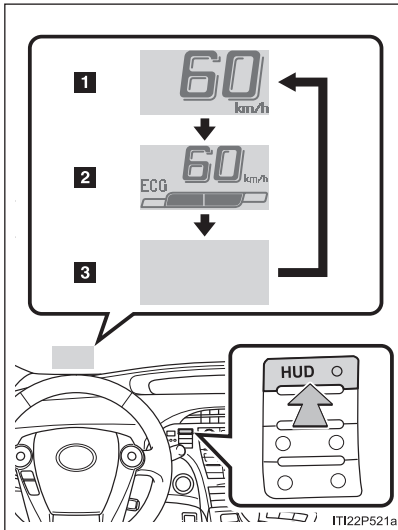

1 Velocímetro

Mostra a velocidade do veículo.

2 Velocímetro e o Indicador do Sistema Híbrido

Mostra o Indicador do Sistema Híbrido sob o velocímetro. (→P. 2-1-10)

3 Desligado

Quando ligado, a luz indicadora no interruptor principal “HUD” acende.

CONFIGURANDO O VISOR

■ Definindo o brilho

O brilho da tela irá se ajustar automaticamente de acordo com a luminosidade externa. Entretanto, o brilho pode ser definido manualmente em 5 níveis.

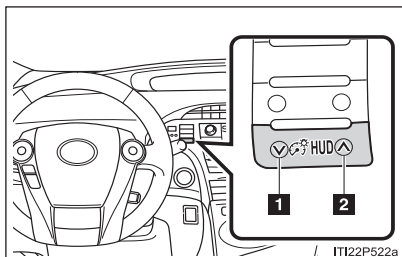

1 Mais escuro

2 Mais claro

O brilho pode ser definido manualmente em 5 níveis.

■ Ajustando a posição do visor

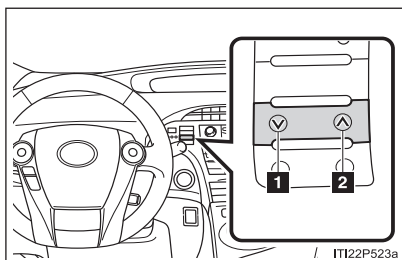

1 Baixa

2 Alta

■ Tela de verificação dos sistemas

Quando o interruptor "POWER" estiver desligado enquanto o mostrador HUD estiver ligado, e então ligado novamente, uma mensagem "welcome to PRIUS" será exibida enquanto a verificação do sistema é feita. Quando a verificação for concluída, a tela normal voltará a ser exibida.

■ Exibir tela de definições de função de velocidade

O velocímetro pode ser ajustado para ser exibido apenas quando a velocidade desejada for atingida.

PASSO 1 Pressione e segure o interruptor principal “HUD” enquanto o veículo estiver parado e enquanto o mostrador HUD estiver exibindo apenas o velocímetro.

O velocímetro começará a piscar.

PASSO 2 Defina a velocidade desejada no velocímetro ao pressionar “**▲**” e “**▼**” no botão da tela de ajuste de posição.

Pressione para “**▲**” aumentar a velocidade e “**▼**” para reduzi-la. A velocidade mudará em 1 km/h a cada vez que o botão for pressionado, e se pressionado continuamente, mudará em 10 km/h a cada vez que o botão for pressionado e segurado.

PASSO 3 Pressione e segure o interruptor principal “HUD” para encerrar.

■ Mostrador HUD

O mostrador HUD pode parecer escuro quando visto através de óculos escuros, especialmente os polarizados.

Ajuste o brilho do mostrador HUD ou retire os seus óculos escuros.

■ Se a bateria de 12 volts estiver desconectada

As definições do mostrador HUD serão zeradas.

ATENÇÃO

■ Antes de utilizar o mostrador HUD

Verifique a posição e brilho das imagens do mostrador hud, evitando que interfiram na condução segura. O ajuste incorreto da posição e brilho das imagens pode obstruir a visão do motorista e levar a um acidente, resultando em ferimentos graves ou fatais.

AVISO

■ Para evitar danos aos componentes

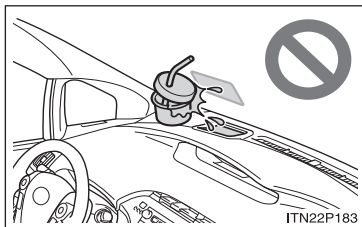

Se um objeto cair na abertura do mostrador HUD, remova-o imediatamente. Evite derramar água ou outros líquidos na abertura do mostrador HUD, o que pode causar danos mecânicos.

3-1. Informações sobre a chave

Chaves 3-1-2

3-2. Abrir, fechar e travar as portas

Sistema Inteligente de Entrada e Partida 3-2-2

Controle remoto 3-2-18

Portas 3-2-20

Tampa do Porta-malas 3-2-23

3-3. Componentes ajustáveis (bancos, apoios de cabeça)

Bancos dianteiros 3-3-2

Bancos traseiros 3-3-4

Apoios de cabeça 3-3-7

3-4. Abrir e fechar os vidros

Vidros elétricos 3-4-2

3-5. Reabastecimento

Abrir a tampa do tanque de combustível 3-5-2

Seção 3-1
Informações sobre a chave



■ Chaves

Chaves

As seguintes chaves são fornecidas com o veículo.

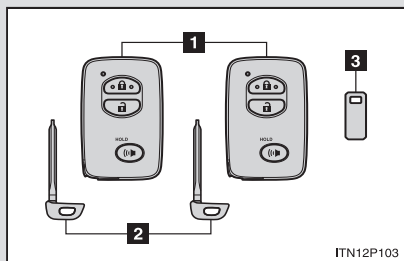

1 Chaves eletrônicas

- Operar o Sistema Inteligente de Entrada e Partida (→P. 3-2-2)
- Operar a função de controle remoto (→P. 3-2-18)

2 Chaves mecânicas

3 Placa com o número da chave

*: Se equipado

Uso da chave mecânica

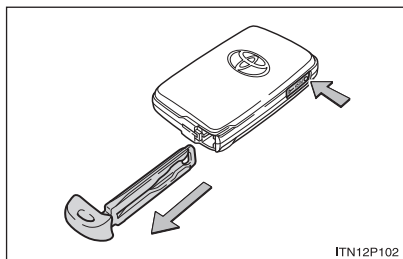

Para retirar a chave mecânica, aperte o botão de desbloqueio e retire a chave.

Após utilizar a chave mecânica, guarde-a na chave eletrônica. Carregue a chave mecânica junto da chave eletrônica. Você precisará da chave mecânica caso a bateria da chave eletrônica se esgote ou a função de entrada não opere adequadamente. (→P. 7-2-30)

■ Placa com o número da chave

Mantenha a placa em um local seguro. Caso a chave mecânica seja perdida, uma nova chave pode ser feita por sua Concessionária Autorizada Toyota utilizando a placa com o número da chave. (→P. 7-2-29)

■ Ao viajar em aeronaves

Ao carregar uma chave eletrônica em um avião, não pressione nenhum botão da chave enquanto estiver dentro dele. Se estiver carregando uma chave eletrônica na sua bolsa, certifique-se de que não há a possibilidade dos botões serem pressionados acidentalmente. Pressionar um botão pode fazer a chave eletrônica emitir ondas de rádio que podem interferir na operação do avião.



AVISO

■ Para evitar danos à chave

Observe as seguintes precauções:

- Não deixe as chaves caírem, serem submetidas a choques fortes ou dobradas.
- Não deixe as chaves expostas a temperaturas altas por períodos longos.
- Não molhe as chaves ou lave-as em uma máquina de lavar etc.
- Não fixe qualquer material metálico ou magnético às chaves ou coloque-as perto de tais materiais.
- Não desmonte as chaves.
- Não cole adesivos ou qualquer outra coisa na superfície da chave eletrônica.
- Não coloque as chaves próximas de objetos que produzam campos magnéticos, como

TVs, sistemas de áudio e fogões elétricos, ou de equipamentos médicos elétricos, tais como equipamentos de terapia de baixa frequência.

■ Transportar a chave eletrônica

Mantenha a chave eletrônica a uma distância mínima de 10 cm de aparelhos elétricos ligados. Ondas de rádio emitidas por aparelhos elétricos num raio de 10 cm da chave eletrônica podem causar interferência, fazendo com que ela não funcione adequadamente.

■ Em caso de impropriedade do sistema Sistema Inteligente de Entrada e Partida ou de outros problemas com chaves

Leve seu veículo com todas as chaves eletrônicas fornecidas para sua Concessionária Autorizada Toyota.

■ Quando uma chave do veículo é perdida

Se a chave for perdida, procure uma Concessionária Autorizada Toyota imediatamente, levando todas as chaves eletrônicas que foram fornecidas com o seu veículo.

Seção 3-2

Abrir, fechar e travar as portas

- Sistema Inteligente de Entrada e Partida
- Controle remoto
- Portas
- Tampa do Porta-malas

3-2. Abrir, fechar e travar as portas

Sistema Inteligente de Entrada e Partida

As seguintes operações podem ser realizadas simplesmente transportando a chave eletrônica consigo, como por exemplo no seu bolso. (O motorista deve sempre transportar a chave eletrônica.)

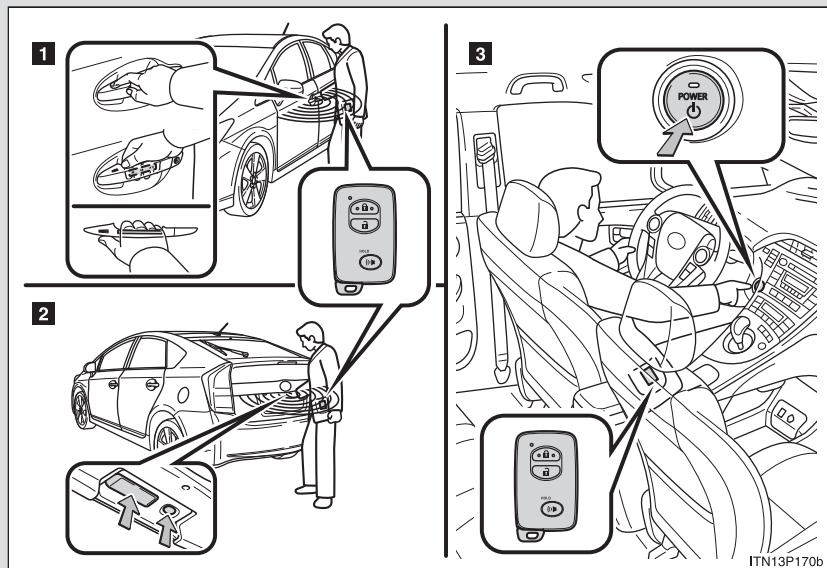

- 1** Destrava e trava as portas (→P. 3-2-3)
- 2** Destrava e trava a tampa do porta-malas (→P. 3-2-4)
- 3** Inicia e para o sistema híbrido (→P. 4-1-14)

Destravar e travar as portas

Maçanetas da porta dianteira

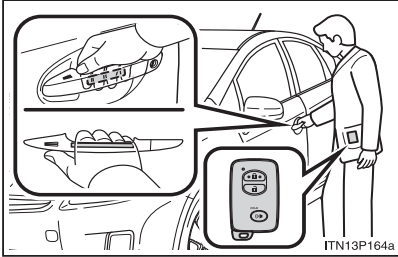

Segure a maçaneta para destravar as portas.

Certifique-se de tocar o sensor na parte de trás da maçaneta.

As portas não podem ser destravadas por 3 segundos após o travamento.

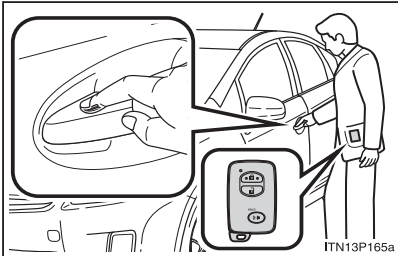

Toque no sensor de trava (na parte superior da maçaneta) para travar as portas.

Tampa do Porta-malas

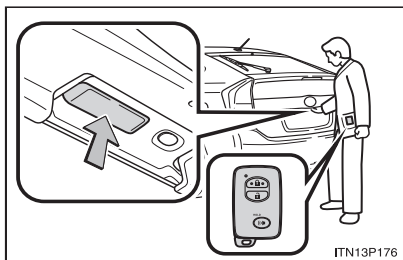

Pressione o botão de destravamento para destravar todas as portas.

As portas não podem ser destravadas por 3 segundos após o travamento.

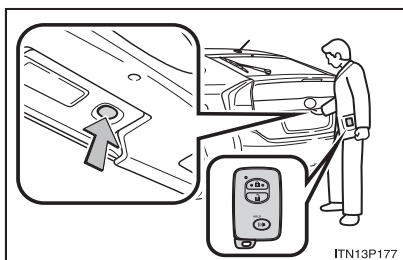

Pressione o botão de travamento para travar todas as portas.

Localização da antena e alcance efetivo

Localização da antena

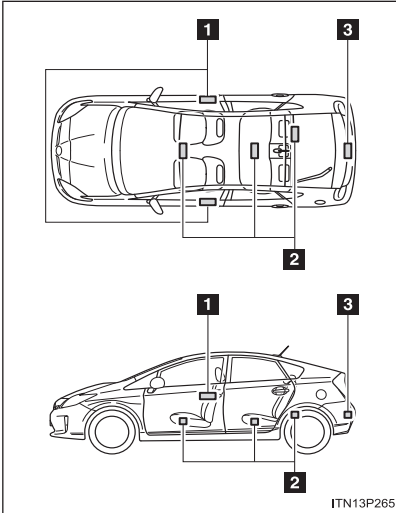

- 1** Antenas no exterior da cabine
- 2** Antenas no interior da cabine
- 3** Antena no exterior do porta-malas

■ Alcance efetivo (áreas nas quais a chave eletrônica é detectada)

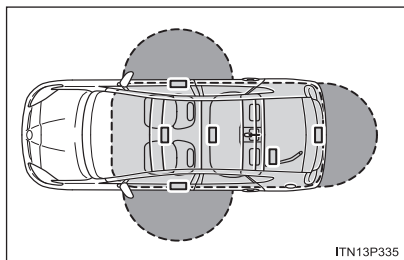

- Ao travar e destravar as portas
O sistema pode ser operado quando a chave eletrônica estiver dentro de uma faixa de 0,7m da maçaneta da porta dianteira ou do interruptor de abertura da tampa do porta-malas. (Apenas as portas que detectam a chave podem ser operadas.)

- Ao iniciar o sistema híbrido ou alterar o modo "POWER"
O sistema pode ser operado quando a chave eletrônica estiver dentro do veículo.

■ Sinais de operação

Os sinalizadores de emergência piscam para indicar que as portas foram travadas/destravadas. (Travada: Uma vez; Destravada: Duas vezes)

■ Quando a porta não pode ser travada pelo sensor na parte superior da maçaneta

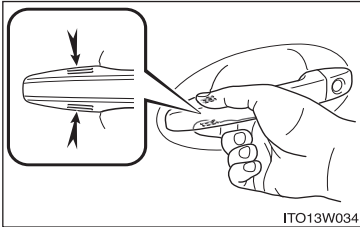

Se a porta não travar quando o sensor da parte superior for tocado, tente tocar as áreas do sensor superior e inferior ao mesmo tempo.

■ Alarmes e luzes de advertência

Uma combinação de alarmes externos e internos juntamente com luzes de advertência é utilizada para prevenir o furto do veículo e acidentes resultantes de operações erradas. Tome as medidas necessárias em relação a qualquer mensagem de advertência exibida no mostrador multi-função. (→P. 7-2-9)

A tabela a seguir descreve as circunstâncias e os procedimentos de correção quando apenas os alarmes soam.

Alarme	Situação	Procedimento de correção
Alarme interno soa uma vez e o alarme externo soa uma vez por 5 segundos*1	Foi feita uma tentativa de travar as portas utilizando a função de entrada enquanto a chave eletrônica ainda se encontrava dentro do compartimento	Pegue a chave eletrônica do compartimento e trave as portas novamente
	Foi feita uma tentativa de sair do veículo e travar as portas sem primeiramente mudar o interruptor "POWER" para "OFF"	Desligue o interruptor "POWER" e trave as portas novamente

Alarme	Situação	Procedimento de correção
Alarme externo soa uma vez por 5 segundos	Foi feita uma tentativa de travar o veículo enquanto uma porta estava aberta	Feche todas as portas e trave-as novamente
Alarme interno soa de forma contínua ¹	O interruptor "POWER" foi alternado para o modo "ACESSÓRIOS" enquanto a porta do motorista estava aberta (ou a porta do motorista foi aberta enquanto o interruptor "POWER" estava no modo "ACESSÓRIOS")	Mude o interruptor "POWER" para "OFF" e feche a porta do motorista
Alarme interno soa de forma contínua ¹	Foi feita uma tentativa de abrir a porta e sair do veículo enquanto o interruptor "POWER" estava no modo "ON" ou "ACESSÓRIOS", e a posição da marcha não estava em P	Pressione o interruptor de posição "P" e mude o interruptor "POWER" para "OFF"
Alarmes interno e externo soam de forma contínua ¹	A porta do motorista foi fechada após a chave ter sido retirada do veículo enquanto o interruptor "POWER" estava no modo "ON" ou "ACESSÓRIOS", e a posição da marcha não estava em P	Pressione o interruptor de posição "P", mude o interruptor "POWER" para "OFF" e feche a porta do motorista novamente

Alarme	Situação	Procedimento de correção
Alarme interno soa uma vez ^{*1}	A chave eletrônica está com a bateria fraca	Substitua a bateria da chave eletrônica
	Foi feita uma tentativa de iniciar o sistema híbrido sem que a chave eletrônica estivesse presente, ou sem que a chave eletrônica estivesse funcionando normalmente	Inicie o sistema híbrido com a chave eletrônica presente ^{*2}
Alarme interno soa uma vez e o alarme externo soa 3 vezes ^{*1}	A porta do motorista foi fechada após a chave ter sido retirada do veículo, e o interruptor "POWER" não estava em "OFF"	Mude o interruptor "POWER" para "OFF" e feche a porta do motorista novamente
	Um passageiro levou a chave eletrônica para fora do veículo e fechou a porta enquanto o interruptor "POWER" não estava em "OFF"	Traga a chave eletrônica de volta para o veículo

*1: Será exibida uma mensagem no mostrador multi-função no painel superior.

*2: Se o sistema híbrido não iniciar com a chave eletrônica dentro do veículo, a bateria da chave pode estar esgotada ou pode haver dificuldades de recepção do sinal da chave. (→P. 7-2-30)

■ Função de segurança

Se uma porta não for aberta em aproximadamente 30 segundos após o veículo ter sido destravado, a função de segurança trava novamente o veículo automaticamente.

■ Função de economia da bateria

A função de economia da bateria será ativada para impedir que a bateria da chave eletrônica e a bateria de 12 volts descarreguem quando o veículo ficar inativo por um longo período.

- Nas situações a seguir, o Sistema Inteligente de Entrada e Partida pode levar algum tempo para destravar as portas.
 - A chave eletrônica foi deixada em uma área de aproximadamente 2m do exterior do veículo por mais de 10 minutos.
 - O Sistema Inteligente de Entrada e Partida não foi utilizado há 5 dias ou mais.
- Se o Sistema Inteligente de Entrada e Partida não foi utilizado há 14 dias ou mais, as portas não podem ser destravadas com a exceção da porta do motorista. Neste caso, utilize a maçaneta da porta do motorista, o controle remoto ou a chave mecânica para destravar as portas.

■ Condições que afetam a operação

O Sistema Inteligente de Entrada e Partida, o controle remoto e o sistema imobilizador do motor utilizam ondas de rádio fracas. Nas seguintes situações, a comunicação entre a chave eletrônica e o veículo pode ser afetada, impedindo que o Sistema Inteligente de Entrada e Partida, o controle remoto e o sistema imobilizador do motor operem adequadamente. (Soluções: →P. 7-2-30)

- Quando a bateria da chave eletrônica estiver descarregada
- Próximo a torres de TV, centrais elétricas, postos de gasolina, estações de rádio, telões, aeroportos ou outras instalações que gerem ondas de rádio fortes ou ruído elétrico
- Ao carregar um rádio portátil, telefone celular, telefone sem fio ou outros aparelhos de comunicação sem fio
- Quando a chave eletrônica estiver em contato ou coberta pelos seguintes objetos metálicos
 - Cartões com papel alumínio
 - Maços de cigarro forrados com papel alumínio
 - Carteiras ou bolsas metálicas
 - Moedas
 - Aquecedores de mãos feitos de metal
 - Mídias como CDs e DVDs
- Quando outra chave eletrônica (que emite ondas de rádio) estiver sendo utilizada nas proximidades
- Ao carregar a chave eletrônica junto aos seguintes aparelhos que emitem ondas de rádio
 - A chave eletrônica de outro veículo ou uma chave eletrônica que emita ondas de rádio
 - Computadores pessoais ou assistentes pessoais digitais (PDAs)
 - Aparelhos digitais de áudio
 - Vídeo games portáteis
- Se houver filme de proteção com elementos metálicos ou objetos metálicos fixados no vidro traseiro

■ **Aviso para a função de entrada**

- Mesmo que a chave eletrônica esteja dentro do alcance efetivo (áreas de detecção), o sistema pode não operar corretamente nos seguintes casos:
 - A chave eletrônica se encontra muito próxima da janela ou da maçaneta da porta, próxima ao chão ou em um local elevado quando as portas são travadas ou destravadas.
 - A chave eletrônica está no painel de instrumentos, na cobertura do porta-malas, no chão, no porta-objetos ou no porta-luvas quando o sistema híbrido for iniciado ou quando os modos “POWER” são alterados.
- Não deixe a chave eletrônica em cima do painel de instrumentos ou próxima dos porta-objetos ao sair do veículo. Dependendo das condições de recepção das ondas de rádio, elas podem ser detectadas pela antena no exterior da cabine e a porta poderá ser travada pelo lado de fora, possivelmente prendendo a chave eletrônica dentro do veículo.
- Sempre que a chave eletrônica estiver dentro do alcance efetivo, as portas podem ser travadas ou destravadas por qualquer um.
- Mesmo se a chave eletrônica não estiver dentro do veículo, é possível iniciar o sistema híbrido caso a chave esteja próxima à janela.
- As portas podem ser destravadas se uma grande quantidade de água espirrar na maçaneta da porta, como durante uma chuva ou na lavagem do veículo, quando a chave eletrônica estiver dentro do alcance efetivo. (A porta será travada automaticamente após cerca de 30 segundos caso as portas não forem abertas e fechadas.)
- Se o controle remoto for utilizado para travar as portas quando a chave eletrônica estiver perto do veículo, há a possibilidade de que a porta não possa ser destravada pela função de entrada. (Utilize o controle remoto para destravar as portas.)

■ Nota sobre o travamento de portas

- Tocar o sensor de trava da porta com luvas nas mãos pode atrasar ou impedir a operação da trava. Retire as luvas e toque o sensor de trava novamente.
- Quando a operação de travamento for realizada por meio do sensor de trava, sinais de reconhecimento serão mostrados até duas vezes consecutivas. Depois disso, não haverá mais sinais de reconhecimento.
- Se a maçaneta da porta estiver molhada enquanto a chave eletrônica estiver dentro do alcance efetivo, a porta pode travar e destravar repetidamente. Deixe a chave a uma distância de 2 m ou mais do veículo quando ele estiver em processo de lavagem. (Certifique-se de que a chave não seja roubada.)
- Se a chave eletrônica estiver dentro do veículo e uma maçaneta ficar molhada durante uma lavagem do veículo, uma campainha irá soar no exterior do veículo. Para desligar o alarme, trave todas as portas.
- O sensor de trava pode não funcionar corretamente se entrar em contato com lama. Limpe o sensor de trava e tente operá-lo novamente, ou utilize o sensor de trava da parte inferior da maçaneta.
- As unhas da mão podem raspar a porta durante a utilização da maçaneta. Tome cuidado para não ferir as unhas ou danificar a superfície da porta.

■ Nota sobre a função de destravamento

- Uma aproximação repentina do alcance efetivo ou da maçaneta da porta pode impedir que as portas sejam destravadas. Neste caso, coloque a maçaneta da porta na sua posição original e verifique se a porta está destrancada antes de puxar a maçaneta novamente.
- Segurar a maçaneta da porta utilizando luvas pode não destravar a porta.
Retire as luvas e toque no sensor na parte de trás da maçaneta novamente.
- Se a maçaneta da porta estiver molhada enquanto a chave eletrônica estiver dentro do alcance efetivo, a porta pode travar e destravar repetidamente. Deixe a chave a uma distância de 2 m ou mais do veículo quando ele estiver em processo de lavagem. (Certifique-se de que a chave não seja roubada.)
- Se houver outra chave eletrônica na área de detecção, pode levar um tempo ligeiramente maior para destravar as portas após a maçaneta ter sido apertada.
- As unhas da mão podem raspar a porta durante a utilização da maçaneta. Tome cuidado para não ferir as unhas ou danificar a superfície da porta.

■ Quando o veículo não é conduzido por períodos longos

- Para prevenir o furto do veículo, não deixe a chave eletrônica num raio de 2m do veículo.
- O Sistema Inteligente de Entrada e Partida pode ser desativado com antecedência. (→P. 8-2-2)

■ Para operar o sistema corretamente

Certifique-se de carregar a chave eletrônica ao operar o sistema. Não deixe a chave eletrônica muito perto do veículo ao operar o sistema pelo lado de fora.

Dependendo da posição e da condição em que a chave eletrônica está sendo segurada, ela pode não ser detectada de forma correta e o sistema pode não operar adequadamente.

(A trava de prevenção da porta pode não funcionar.)

■ Se o Sistema Inteligente de Entrada e Partida não funcionar corretamente

- Travar e destravar as portas: Utilize a chave mecânica. (→P. 7-2-30)
- Iniciar o sistema híbrido: →P. 7-2-31

■ Descarga da bateria da chave eletrônica

- A vida útil padrão da bateria é de 1 a 2 anos.
- Se a bateria ficar fraca, um alarme irá soar na cabine quando o sistema híbrido parar. (→P. 3-2-9)
- Uma vez que a chave eletrônica sempre recebe ondas de rádio, a bateria descarregará mesmo que a chave eletrônica não seja utilizada. Os seguintes casos indicam que a bateria da chave eletrônica pode estar descarregando.

Substitua a bateria quando for necessário. (→P. 6-3-36)

- O Sistema Inteligente de Entrada e Partida ou o controle remoto não funciona.
- A área de detecção diminui.
- O indicador de LED na superfície da chave não acende.
- Para evitar uma deterioração grave, não deixe a chave eletrônica dentro de 1m dos seguintes aparelhos elétricos que produzem um campo magnético.
 - TVs
 - Computadores
 - Celulares, telefones sem fio e carregadores de bateria
 - Celulares ou telefones sem fio sendo recarregados
 - Fogões elétricos
 - Abajures de mesa

■ Quando a bateria da chave eletrônica estiver completamente descarregada

→P. 6-3-36

■ Personalização

As configurações (ex.: Sistema Inteligente de Entrada e Partida) podem ser alteradas. (Funções personalizáveis →P. 8-2-2)

■ **Certificação para o Sistema Inteligente de Entrada e Partida**

Este equipamento está homologado pela ANATEL de acordo com os procedimentos regulamentados pela Resolução 242/2000 e atende aos requisitos técnicos aplicados.

Este equipamento opera em caráter secundário, isto é, não tem direito a proteção contra interferência prejudicial, mesmo de estações do mesmo tipo, e não pode causar interferência a sistemas operando em caráter primário.





ATENÇÃO

■ Cuidado relacionado à interferência com aparelhos eletrônicos

- Pessoas que possuem marca-passo ou desfibriladores cardíacos devem manter uma distância razoável das antenas do Sistema Inteligente de Entrada e Partida. (→P. 3-2-5)

As ondas de rádio podem afetar o desempenho de tais dispositivos médicos. Caso seja necessário, a função de entrada pode ser desativada. Peça detalhes a sua Concessionária Autorizada Toyota, como a frequência e o tempo de emissão das ondas de rádio.

Em seguida, consulte o médico para verificar se você deve desativar a função de entrada.

- Usuários de qualquer dispositivo médico elétrico além de marca-passos ou desfibriladores cardíacos implantados deverão consultar o fabricante do dispositivo para informações acerca de sua operação sob a influência de ondas de rádio.

As ondas de rádio podem ter efeitos inesperados no desempenho de tais dispositivos médicos.

Peça detalhes a sua Concessionária Autorizada Toyota acerca da desativação da função de entrada.

A função de entrada pode ser desativada pessoalmente. (→P. 8-2-2)

Controle remoto

O controle remoto pode ser utilizado para travar e destravar o veículo.

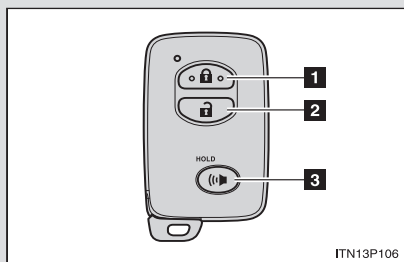

- 1** Trava todas as portas
 - 2** Destrava todas as portas.
 - 3** Soa o alarme*
(pressione e segure) (→P. 3-2-19)
- *: Se equipado

■ Sinais de operação

Os sinalizadores de emergência piscam para indicar que as portas foram travadas/destravadas. (Travada: Uma vez; Destravada: Duas vezes)

■ Campainha da trava da porta

Se for feita uma tentativa de travar a porta quando ela não estiver totalmente fechada, uma campainha irá soar de forma contínua por 5 segundos. Feche a porta completamente para parar o som e trave o veículo mais uma vez.

■ Modo pânico*



Ao pressionar (🔊) por um tempo maior do que um segundo, aproximadamente, um alarme irá soar de forma intermitente e os faróis do veículo irão piscar para inibir qualquer pessoa de tentar arrombar ou danificar seu veículo.

Para parar o alarme, pressione qualquer botão na chave eletrônica.

■ Função de segurança

→P. 3-2-10

■ Condições que afetam a operação

→P. 3-2-11

■ Se o controle remoto não funcionar corretamente

Travar e destravar as portas: Utilize a chave mecânica. (→P. 7-2-30)

■ Descarga da bateria da chave eletrônica

→P. 3-2-15

■ Quando a bateria da chave eletrônica estiver completamente descarregada

→P. 6-3-36

■ Personalização

As configurações (ex. função de destravamento das portas) podem ser alteradas. (Funções personalizáveis →P. 8-2-2)

*: Se equipado

3-2. Abrir, fechar e travar as portas

Portas

O veículo pode ser travado e destravado por meio da função de entrada, controle remoto ou interruptor de trava da porta.

■ Função de entrada

→P. 3-2-2

■ Controle remoto

→P. 3-2-18

■ Interruptor de trava da porta

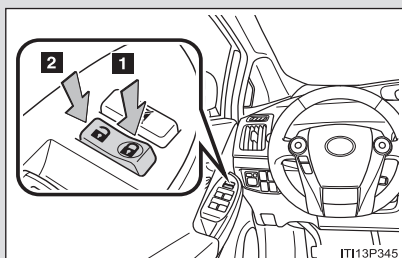

1 Trava todas as portas

2 Destrava todas as portas

■ Botões da trava interna

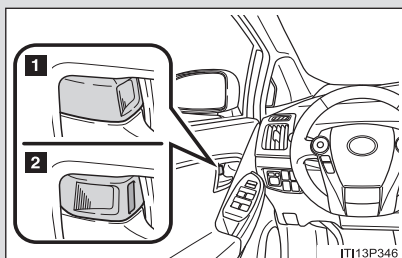

1 Trava a porta

2 Destrava a porta

A porta do motorista pode ser aberta puxando a maçaneta interna mesmo que o botão de travamento esteja na posição travada.

Travar as portas dianteiras do lado de fora sem uma chave

PASSO 1 Mova o botão de trava interna para a posição travada.

PASSO 2 Feche a porta enquanto puxa a maçaneta.

A porta não pode ser travada se o interruptor “POWER” estiver no modo “ACESSÓRIOS” ou “ON”, ou se a chave eletrônica for deixada dentro do veículo.

A chave pode não ser detectada corretamente e a porta pode não ser travada.

Trava de proteção da porta traseira para crianças

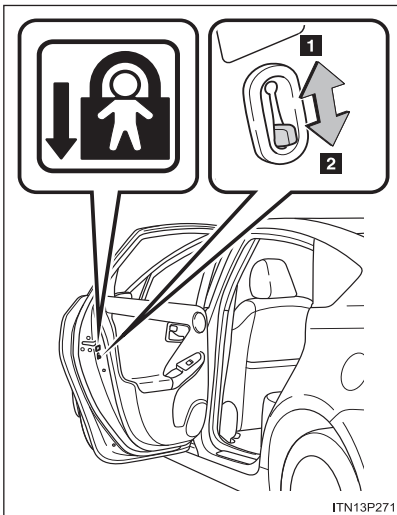

A porta não pode ser aberta pelo lado de dentro do veículo quando a trava está acionada.

- 1** Destruvar
- 2** Travar

Estas travas podem ser acionadas para impedir que crianças abram as portas traseiras. Empurre para baixo o pino de cada porta traseira para travá-las.

■ **Uso da chave mecânica**

As portas também podem ser travadas e destravadas com a chave mecânica.
(→P. 7-2-30)

■ **Se uma chave errada for utilizada**

O cilindro da chave gira livremente para isolar o mecanismo interno.

■ **Personalização**

As configurações (ex. função de destravamento utilizando uma chave) podem ser alteradas. (Funções personalizáveis →P. 8-2-2)



ATENÇÃO

■ **Para prevenir acidentes**

Observe as precauções a seguir ao dirigir o veículo.

A negligência pode resultar na abertura de uma porta e na queda de um passageiro, levando à ferimentos graves ou fatais.

- Sempre utilize o cinto de segurança.
- Sempre trave todas as portas.
- Certifique-se de que todas as portas estão fechadas corretamente.
- Não puxe as maçanetas internas das portas ao dirigir.

As portas podem se abrir e os passageiros podem ser jogados para fora do veículo, o que pode resultar em ferimentos graves ou fatais.

Seja cuidadoso, especialmente com as portas dianteiras, pois elas podem se abrir mesmo que os botões de trava internos estejam na posição travada.

- Acione as travas de proteção das portas traseiras para crianças quando houver crianças sentadas nos bancos traseiros.

■ **Ao abrir ou fechar uma porta**

Verifique os arredores do veículo, como por exemplo se o veículo está em uma inclinação, se há espaço suficiente para abrir a porta e se há a presença de ventos fortes. Ao abrir ou fechar a porta, segure a maçaneta firmemente, preparando-se para qualquer movimento imprevisível.

Tampa do Porta-malas

A tampa do porta-malas pode ser travada/destravada e aberta pelos seguintes procedimentos.

■ Travar e destravar a tampa do porta-malas

Função de entrada

→P. 3-2-2

Controle remoto

→P. 3-2-18

Interruptor da trava da porta

→P. 3-2-20

■ Abrir a tampa do porta-malas pelo lado de fora do veículo

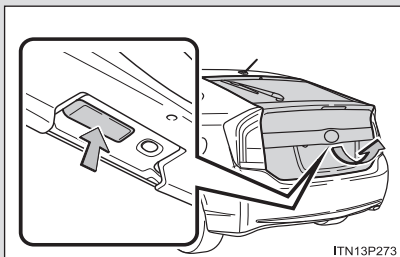

Levante a tampa do porta-malas, empurrando o interruptor de abertura para cima.

Ao fechar a tampa do porta-malas

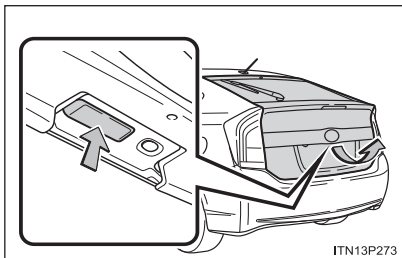

Abaixe a tampa do porta-malas utilizando a maçaneta, e certifique-se de empurrá-la para baixo do lado de fora para fechá-la.

Cuidado para não puxar a tampa do porta-malas lateralmente ao fechá-la com a maçaneta.

■ Luz do porta-malas

A luz do porta-malas acende quando sua tampa é aberta com o interruptor da luz do porta-malas ligado.

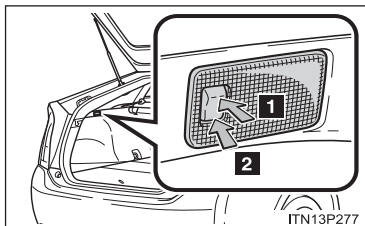

- 1** Ligado
- 2** Desligado

■ Se o botão de abertura da tampa do porta-malas não estiver funcionando

A tampa do porta-malas pode ser destravada pelo lado de dentro.

PASSO 1 Abra a caixa auxiliar central. (→P. 5-5-8)

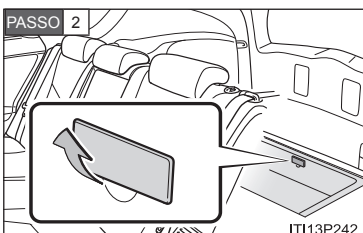

Remova a tampa.

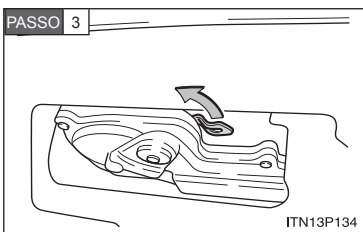

Mova a alavanca.



ATENÇÃO

■ Cuidados ao dirigir

- Mantenha a tampa do porta-malas fechada ao dirigir.

Se a tampa do porta-malas for mantida aberta, ela pode atingir objetos próximos quando o veículo estiver em movimento ou a bagagem pode ser arremessada para fora inesperadamente, causando acidentes. Além disso, os gases de escape podem entrar no veículo, causando ferimentos graves ou fatais. Certifique-se de fechar a tampa do porta-malas antes de dirigir.

- Antes de dirigir o veículo, certifique-se de que a tampa do porta-malas está completamente fechada. Se a tampa do porta-malas não estiver completamente fechada, pode abrir inesperadamente quando o veículo estiver em movimento, causando acidentes.
- Nunca permita que alguém sente no porta-malas. Em casos de frenagem e desvio repentinos ou colisão, a pessoa estará suscetível a ferimentos graves ou fatais.

■ Quando houver crianças no veículo

Observe as precauções a seguir.

A negligência pode resultar em ferimentos graves ou fatais.

- Não deixe crianças sozinhas no porta-malas.

Se uma criança ficar trancada acidentalmente no porta-malas, ela pode sofrer exaustão térmica.

- Não deixe que uma criança abra ou feche a tampa do porta-malas.

Isto pode fazer com que a tampa do porta-malas se mova de forma inesperada, ou fazer com que o corpo da criança seja prensado pela porta ao fechar.

ATENÇÃO

■ Operar a tampa do porta-malas

Observe as precauções a seguir.

A negligência pode resultar em partes do corpo sendo presas, levando a ferimentos graves ou fatais.

- Remova qualquer carga pesada da tampa do porta-malas antes de abri-la. Caso contrário, a tampa do porta-malas pode se fechar subitamente após ser aberta.
- Ao abrir ou fechar a tampa do porta-malas, verifique se a área ao redor é segura.
- Se houver alguém nas proximidades, certifique-se de que está seguro e informe que a tampa do porta-malas está prestes a abrir ou fechar.
- Tome cuidado ao abrir ou fechar a tampa do porta-malas com ventania, pois ela pode se mover de forma brusca sob ventos fortes.

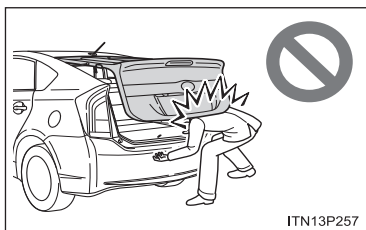

- A tampa do porta-malas pode se fechar subitamente se não estiver completamente aberto. É mais difícil abrir ou fechar a tampa do porta-malas em um ângulo do que em um nível plano, portanto tenha cuidado, pois ela pode abrir ou fechar inesperadamente. Certifique-se de que a tampa do porta-malas está completamente aberta e segura antes de utilizá-la.

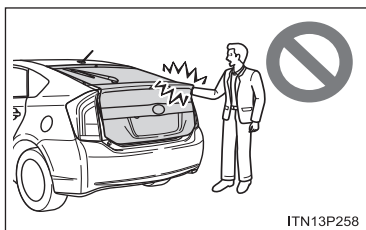

- Ao fechar a tampa do porta-malas, preste atenção especial para prevenir seus dedos e outras partes de serem presos.
- Ao fechar a tampa do porta-malas, pressione-a levemente sobre sua superfície exterior. Se a maçaneta da tampa do porta-malas for utilizada para fechá-la completamente, como consequência, mãos ou braços podem ficar presos

⚠ ATENÇÃO

- Não puxe ou se pendure no suporte amortecedor da porta para fechar a tampa do porta-malas.

Isto pode fazer com que as mãos fiquem presas ou que o suporte amortecedor da tampa do porta-malas se quebre, causando acidentes.

- Se houver um suporte para bicicleta ou outro objeto pesado semelhante preso à tampa do porta-malas, este poderá se fechar subitamente após ser aberto, prendendo e ferindo as mãos, a cabeça ou o pescoço de alguém. Ao instalar um acessório na tampa do porta-malas, é recomendada a utilização de uma peça original de fábrica da Toyota.

⚠ AVISO

■ Suportes amortecedores da tampa do porta-malas

A tampa do porta-malas é equipada com suportes amortecedores que a mantêm no lugar.

Observe as precauções a seguir.

A negligência pode resultar em danos ao suporte amortecedor da tampa do porta-malas, levando a uma impropriedade.

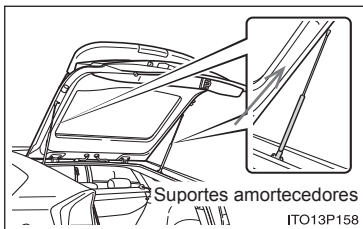

- Não cole objetos estranhos como etiquetas, folhas de plástico ou adesivos na haste do suporte amortecedor.
- Não toque na haste do suporte amortecedor com luvas ou outros materiais em tecido.
- Não prenda qualquer acessório à tampa do porta-malas que não seja uma peça original de fábrica da Toyota.
- Não coloque as mãos sobre o suporte amortecedor ou exerça força lateral nele.

Seção 3-3
Componentes ajustáveis
(bancos, apoios de cabeça)



- Bancos dianteiros
- Bancos traseiros
- Apoios de cabeça

Bancos dianteiros

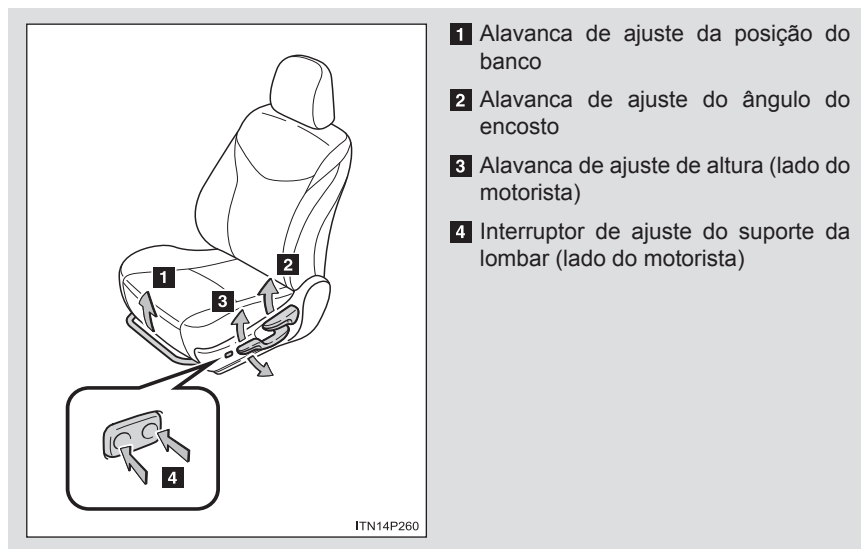

- 1** Alavanca de ajuste da posição do banco
- 2** Alavanca de ajuste do ângulo do encosto
- 3** Alavanca de ajuste de altura (lado do motorista)
- 4** Interruptor de ajuste do suporte da lombar (lado do motorista)

Sistema de apoio de cabeça ativo

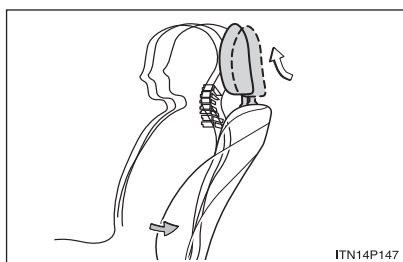

Quando a parte inferior das costas do ocupante é pressionada contra o apoio do banco durante uma colisão traseira, o apoio de cabeça move-se ligeiramente para frente e para cima para ajudar a reduzir o risco de efeito chicote no ocupante do banco.

■ Sistema de apoio de cabeça ativo

Até mesmo pequenas forças aplicadas ao encosto podem causar o movimento do apoio de cabeça. Puxar com força para cima o apoio de cabeça, pode fazer com que sua estrutura interna apareça. Isto não indica um problema.

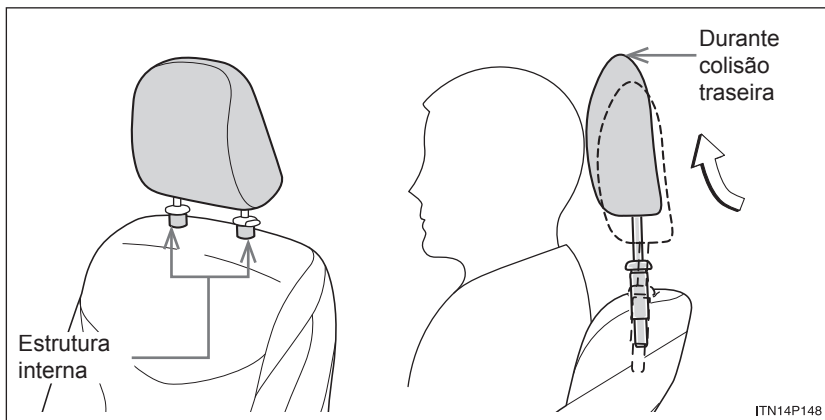

⚠ ATENÇÃO

■ Ajuste do banco

- Para reduzir o risco de escorregar por debaixo do cinto de cintura durante uma colisão, não recline o banco mais do que o necessário.

Se o banco estiver muito reclinado, o cinto de cintura pode passar pelos quadris e exercer forças de restrição diretamente no abdômen, ou seu pescoço pode entrar em contato com o cinto diagonal, aumentando o risco de ferimento grave ou fatal no caso de acidente.

Não ajuste o banco enquanto dirige, pois ele pode se mover inesperadamente, causando a perda de controle do veículo.

- Após ajustar o banco, certifique-se de que ele está travado.

Bancos traseiros

Os encostos dos bancos podem ser rebatidos.

Antes de rebater os bancos traseiros

PASSO 1 Estacione o veículo em um local seguro.

Acione o freio de estacionamento firmemente e pressione o interruptor de posição P. (→P. 4-1-27)

PASSO 2 Ajuste a posição do banco dianteiro e o ângulo do encosto. (→P. 3-3-2)

Dependendo da posição do banco dianteiro, se o encosto estiver dobrado para trás, ele pode interferir no rebatimento do banco traseiro.

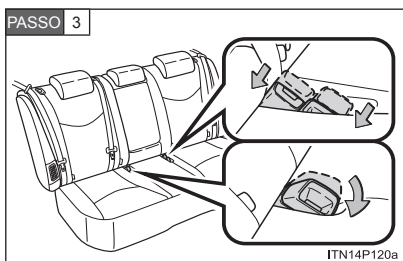

Recolha a fivela dos cintos de segurança.

PASSO 4 Abaixe o apoio de cabeça do banco traseiro. (→P. 3-3-7)

PASSO 5 Recolha o encosto de braço do banco traseiro se ele estiver para fora.
(→P. 5-5-7)

Abaixar os apoios do banco

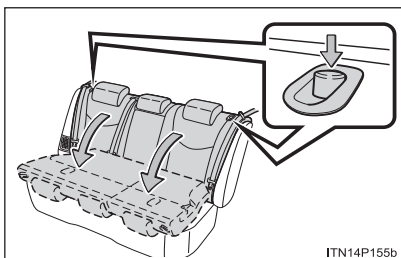

Dobre o apoio para baixo puxando o botão de liberação.

Para retornar os apoios traseiros para suas posições originais, levante-os até que eles travem.

Remover o cinto de segurança da guia

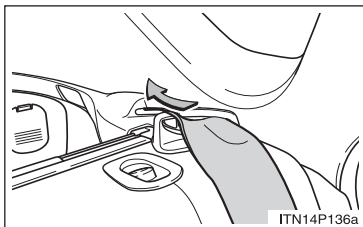

Se o cinto de segurança interferir com a bagagem nos bancos dobrados, remova o cinto da guia.

Levantar os apoios dos bancos traseiros

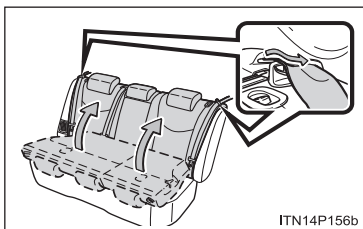

Incline o encosto traseiro para cima até que ele trave, certifique-se de segurar o cinto de segurança para evitar que ele fique preso entre o encosto e o lado de dentro do veículo.

Se o cinto de segurança estiver removido da guia, assegure-se de que ele passe pela guia.

ATENÇÃO

■ Quando for abaixar os apoios dos bancos

Observe as precauções a seguir. A negligência pode resultar em ferimentos graves ou fatais.

- Não abaixe os encostos dos bancos enquanto dirige.
- Pare o veículo em terreno plano, acione o freio de estacionamento e posicione a alavanca de mudança de marcha em "P".
- Não permita que ninguém sente em um encosto de banco abaixado ou no porta-malas enquanto dirigir.
- Não permita que crianças entrem no porta-malas.

■ Após retornar o encosto para posição vertical

Observe as precauções a seguir. A negligência pode resultar em ferimentos graves ou fatais.

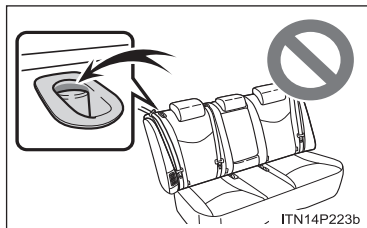

- Assegure-se de que o encosto está seguramente travado, empurrando-o levemente para frente e para trás.

Se os apoios não estiverem travados de forma segura, a marcação vermelha ficará visível no botão de travamento do encosto. Assegure-se que a marcação vermelha não esteja visível.

- Certifique-se que os cintos de segurança não estão torcidos ou presos no encosto dos bancos.

Apoios de cabeça

Apoios de cabeça são fornecidos para todos os bancos.

Bancos dianteiros

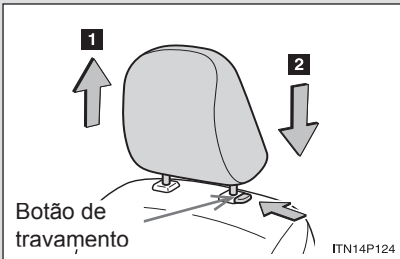

- 1 Para cima
- 2 Puxe os apoios de cabeça para cima.
Para baixo
Pressione o botão de travamento enquanto abaixa o apoio de cabeça.

Bancos traseiros

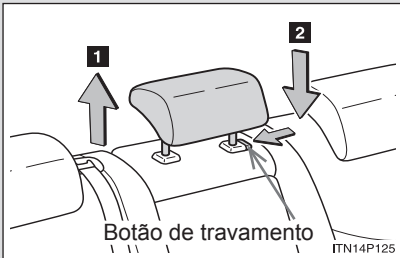

- 1 Para cima
- 2 Para baixo
Puxe para cima ou empurre para baixo o apoio de cabeça enquanto pressiona o botão de travamento.

■ Remover os apoios de cabeça

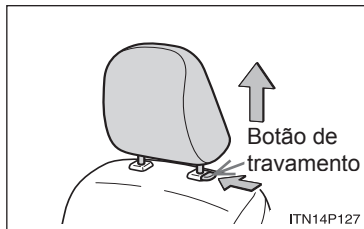

Puxe o apoio de cabeça para cima enquanto pressiona o botão de travamento.

■ Instalar os apoios de cabeça

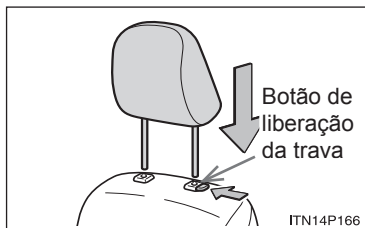

Alinhe o apoio de cabeça com os furos de instalação e empurre-o para baixo, até a posição de travamento.

Pressione e segure o botão de liberação da trava quando abaixar o apoio de cabeça.

■ Ajustar a altura dos apoios de cabeça

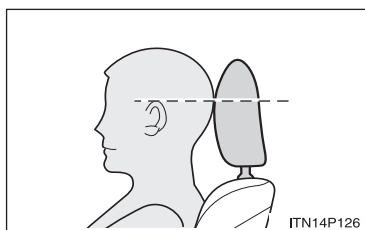

Assegure-se que os apoios de cabeça estejam ajustados de modo que o centro do apoio esteja mais perto da parte superior de suas orelhas.

■ Ajustando o apoio de cabeça do banco traseiro central

Sempre suba o apoio de cabeça um nível acima da posição mais baixa quando for usá-lo.

⚠ ATENÇÃO

■ Precauções com o apoio de cabeça

Tome as precauções a seguir a respeito dos apoios de cabeça. A negligência pode resultar em ferimentos graves ou fatais.

- Utilize os apoios de cabeça projetados para seus respectivos bancos.
- Ajuste os apoios de cabeça para corrigir a postura todas as vezes.
- Após ajustar os apoios de cabeça, empurre-os para baixo e certifique-se de que estão travados na posição.
- Não dirija com os apoios de cabeça removidos.

Seção 3-4
Abrir e fechar os vidros



- Vidros elétricos

3-4. Abrir e fechar os vidros

Vidros elétricos

Os vidros elétricos podem ser abertos e fechados utilizando os interruptores.

A operação do interruptor move os vidros como se segue:

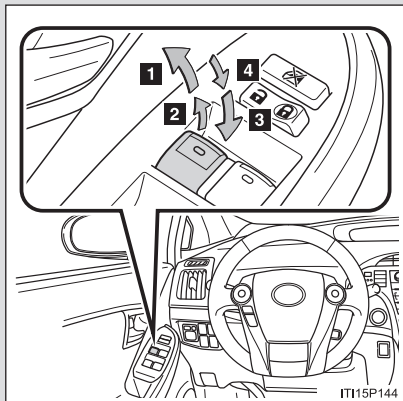

- 1 Fechar em um toque*
- 2 Fechamento
- 3 Abrir em um toque*
- 4 Abertura

*: Apertar o interruptor na direção oposta ocasionará a parada parcial do percurso da janela.

Interruptor de trava do vidro

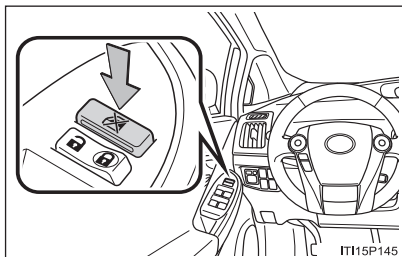

Pressione o interruptor para baixo para travar os vidros dos passageiros.

Use esse interruptor para evitar que crianças abram ou fechem acidentalmente o vidro do passageiro.

Pressione o interruptor novamente para destravar os vidros dos passageiros.

Os vidros elétricos podem ser operados quando

O interruptor "POWER" estiver no modo "ON".

■ Operar os vidros elétricos após desligamento do sistema híbrido.

Os vidros elétricos podem ser operados por aproximadamente 45 segundos, mesmo após o interruptor “POWER” ter sido alterado para modo “ACESSÓRIOS” ou desligado.

Eles não podem, contudo, ser operados uma vez que uma das portas dianteiras estiver aberta.

■ Função de proteção antiesmagamento*

Se um objeto for pressionado entre o vidro e a moldura do vidro, o percurso do vidro é parado e o vidro é aberto vagarosamente.

■ Quando o vidro elétrico não fecha normalmente

Se a função de proteção antiesmagamento está operando de forma anormal e o vidro não puder ser fechado, execute as seguintes operações usando o interruptor do vidro elétrico na porta apropriada.

- Depois de parar o veículo, o vidro pode ser fechado segurando o interruptor do vidro elétrico na posição de fechar em um toque enquanto o interruptor “POWER” está no modo “ON”.
- Se o vidro ainda não puder ser fechado mesmo realizando a operação explicada acima, inicie a função executando o seguinte procedimento.

PASSO 1 Segure o interruptor do vidro elétrico na posição de fechar em um toque. Continue segurando o interruptor por mais 6 segundos depois que a janela for fechada.

PASSO 2 Segure o interruptor do vidro elétrico na posição de abrir em um toque. Continue segurando o interruptor por mais 2 segundos depois da abertura completa do vidro.

PASSO 3 Segure o interruptor do vidro elétrico na posição de abrir em um toque. Continue segurando o interruptor por mais 2 segundos depois que a janela for fechada.

Se você liberar o interruptor enquanto o vidro se move, inicie o processo novamente.

Se o vidro continuar fechando e, em seguida, reabrindo devagar mesmo depois de executar o procedimento acima corretamente, leve o seu veículo para ser inspecionado pela sua Concessionária Autorizada Toyota.

*: A função de proteção antiesmagamento somente é ativada quando a função “Fechar em um toque” é acionada.

■ Personalização

A operação de fechar em um toque pode ser desativada, exceto para o banco do motorista. (Funções personalizáveis →P. 8-2-2)

⚠ ATENÇÃO

■ Fechar os vidros

Observe as precauções a seguir.

A negligência pode resultar em ferimentos graves ou fatais.

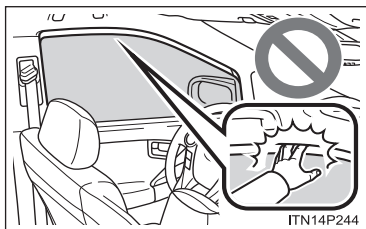

- Verificar se todos os passageiros não têm qualquer parte do corpo numa posição que possa ficar presa quando o vidro for acionado.
- Não permita que crianças operem os vidros elétricos.

Fechar o vidro elétrico em alguém pode causar ferimentos graves, e em alguns casos, até fatais..

■ Função de proteção antiesmagamento

- Nunca use nenhuma parte do seu corpo para ativar intencionalmente a função de proteção antiesmagamento.
- A função de proteção antiesmagamento pode não funcionar se algo ficar preso antes que o vidro feche completamente.

Seção 3-5 Reabastecimento

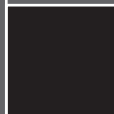

- Abrir a tampa do tanque de combustível

Abrir a tampa do tanque de combustível

Execute os seguintes passos para abrir a tampa do tanque de combustível:

■ **Antes de reabastecer o veículo**

- Desligue o interruptor "POWER" e feche todas as portas e janelas.
- Confirme o tipo de combustível. (→P. 3-5-3)

■ **Abrir a tampa do tanque de combustível**

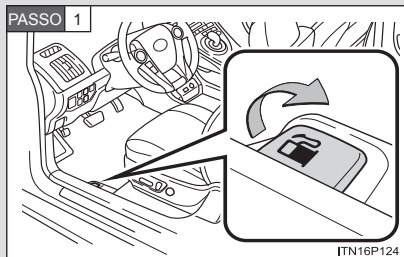

Levante a alavanca para abrir a tampa do tanque de combustível.

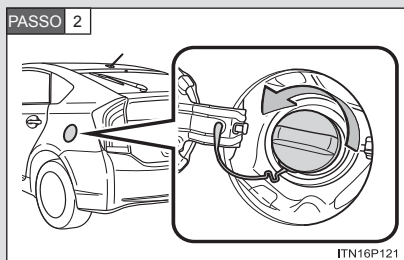

Gire lentamente a tampa do tanque de combustível para abri-la.

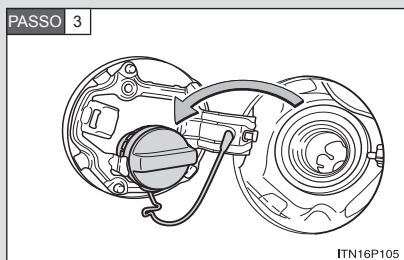

Segure a tampa do tanque de combustível pela parte de trás.

Fechar a tampa do tanque de combustível

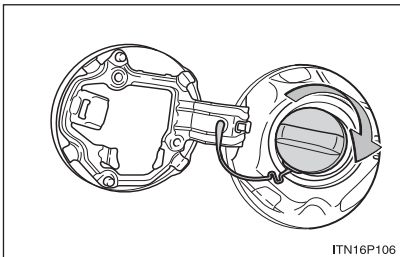

Após reabastecer, gire a tampa do tanque de combustível até ouvir um clique. Uma vez que a tampa é solta, ela irá girar levemente na direção oposta.

Tipos de combustível

Gasolina sem chumbo, octanagem de 95 ou superior.

Uso de gasolina com mistura de etanol em um motor à gasolina

A Toyota permite o uso de etanol misturado com gasolina quando o volume de etanol for de 18% a 25%.

Tela de definição do preço da gasolina

Após abastecer mais do que 5 L, aproximadamente, e mudar o interruptor "POWER" para modo "ON", a tela de definição do preço da gasolina será automaticamente mostrada no mostrador multi-função. (→P. 2-1-16)

ATENÇÃO

■ Ao reabastecer o veículo

Observe as precauções a seguir ao reabastecer o veículo. A negligência pode resultar em ferimentos graves ou fatais.

- Após sair de um veículo e antes de abrir a tampa do tanque de combustível, toque alguma superfície de metal sem pintura para descarregar qualquer energia estática. É importante descarregar a energia estática antes do reabastecimento, pois fagulhas resultantes dessa energia podem causar a ignição dos vapores de combustível ao reabastecer.

- Sempre segure as laterais da tampa do tanque de combustível e gire lentamente para removê-la.

Um som de sopro pode ser escutado quando a tampa do tanque de combustível é solta.

Esperre até que o som acabe para terminar de remover a tampa completamente. Em tempo quente, o combustível pressurizado pode jorrar do tanque de combustível e causar ferimentos.

- Não permita que ninguém que não tenha descarregado a energia estática de seu corpo chegue perto de um tanque de combustível aberto.
- Não inale combustível vaporizado.

O combustível contém substâncias que podem ser perigosas se inaladas.

- Não fume enquanto reabastece o veículo.

A negligência pode causar a ignição do combustível e provocar um incêndio.

- Não volte ao veículo ou toque qualquer pessoa ou objeto que estiver carregado estaticamente.

Isso pode causar o surgimento de energia estática, resultando em um possível risco de combustão espontânea.



ATENÇÃO

■ Ao reabastecer

Para prevenir o combustível de transbordar do reservatório, observe as precauções a seguir:

- Fixe firmemente o bocal de combustível no reservatório de abastecimento.

Caso o combustível seja adicionado com o bocal ligeiramente levantado para fora do reservatório de abastecimento, a função de desligamento automático poderá não funcionar, resultando em transbordamento de combustível do reservatório.

■ Ao substituir a tampa do tanque de combustível

Não use nada além da tampa do tanque de combustível original da Toyota desenvolvida para seu veículo. Usar outro tipo de tampa pode causar um incêndio, resultando em ferimentos graves ou fatais.



AVISO

■ Reabastecimento

Não derrame combustível durante o reabastecimento.

A negligência poderá danificar o seu veículo, causando o funcionamento anormal dos sistemas de escapamento ou danos aos componentes do sistema de combustível ou às superfícies pintadas do veículo.

4-1. Procedimentos de direção

Dirigir o veículo4-1-2
Interruptor de ignição4-1-14
Modo de direção EV.....4-1-21
Transmissão.....4-1-24
Alavanca de seta.....4-1-33
Freio de estacionamento.....4-1-34
Buzina4-1-35

4-2. Operar as luzes e limpadores do para-brisas

Interruptor dos faróis4-2-2
Interruptor do farol de neblina.....4-2-5
Limpadores e lavador do para-brisas4-2-6
Limpador e lavador do vidro traseiro4-2-9

4-3. Uso de outros sistemas de direção

Controle de cruzeiro.....4-3-2
Sistema de monitoramento da visão traseira4-3-6
Sistemas de Suporte à Condução4-3-11

4-4. Informações de direção

Carga e bagagem4-4-2
Reboque de trailer.....4-4-4

Seção 4-1 Procedimentos de direção

- Dirigir o veículo
- Interruptor de ignição
- Modo de direção EV
- Transmissão
- Alavanca de seta
- Freio de estacionamento
- Buzina

Dirigir o veículo

Os procedimentos a seguir devem ser observados para garantir uma condução segura:

■ Iniciar o sistema híbrido

→P. 4-1-14

■ Condução

PASSO 1 Com o pedal do freio pressionado, pressione o interruptor de posição para D. (→P. 4-1-24)

Verifique se o indicador de posição da marcha está em D. (→P. 2-1-2)

PASSO 2 Solte o freio de estacionamento. (→P. 4-1-34)

PASSO 3 Solte o pedal do freio gradualmente e pressione levemente o pedal do acelerador para acelerar o veículo.

■ Parar

PASSO 1 Com a posição da marcha em D, pressione o pedal do freio.

PASSO 2 Se necessário, ajuste o freio de estacionamento.

Para estacionar o veículo durante um longo período de tempo, pressione o interruptor de posição "P". (→P. 4-1-27)

■ Estacionar o veículo

PASSO 1 Pare o veículo completamente.

PASSO 2 Acione o freio de estacionamento. (→P. 4-1-34)

PASSO 3 Pressione o interruptor de posição "P" (→P. 4-1-27)

Verifique se o indicador de posição da marcha está em D. (→P. 4-1-24)

PASSO 4 Pressione o interruptor "POWER" para parar o sistema híbrido.

PASSO 5 Solte o pedal do freio lentamente.

PASSO 6 Tranque a porta e certifique-se de que você está com a chave eletrônica.

Ao estacionar em um aclave, bloqueie as rodas conforme for necessário.

Partida em acrive

- PASSO 1** Acione firmemente o freio de estacionamento com o pedal do freio pressionado, em seguida mude a posição da marcha para D.
- PASSO 2** Solte o pedal do freio e pressione levemente o pedal do acelerador.
- PASSO 3** Solte o freio de estacionamento.

Dirigir na chuva

- Dirija com cuidado quando estiver chovendo, pois a visibilidade fica reduzida, as janelas podem ficar embaçadas e as vias estarão escorregadias.
- Dirija com cuidado quando começar a chover, pois a superfície da pista ficará muito escorregadia.
- Abstenha-se de altas velocidades ao dirigir em uma via expressa na chuva, pois pode haver uma camada de água entre os pneus e a superfície da pista, impedindo a direção e os freios de operarem adequadamente.

Freando seu novo Toyota

Para prolongar a vida útil de seu veículo, é recomendado observar as seguintes precauções:

- Para os primeiros 300 km:
 - Evite frenagens bruscas.
- Para os primeiros 1000 km:
 - Não dirija em velocidades extremamente altas.
 - Evite acelerações repentinas.

■ Dirigir o veículo em outro país

Obedeça às leis de registro do veículo e confirme a disponibilidade de combustível apropriado. (→P. 8-1-4)

■ Para um uso eficaz

- Mude a posição da marcha para D ao dirigir.

Na posição N, o motor a gasolina funciona, porém não pode ser gerada eletricidade. A bateria híbrida (bateria de tração) será descarregada, utilizando potência desnecessária do motor para recarregar.

- Dirija seu veículo suavemente.

Evite acelerações e desacelerações abruptas. A aceleração e a desaceleração gradual farão um uso mais eficaz do motor elétrico (motor de tração) sem precisar utilizar o motor a gasolina.

- Evite acelerações repetidas.

Acelerações repetidas consomem a energia da bateria híbrida (bateria de tração), resultando em aceleração deficiente. A energia da bateria pode ser recuperada dirigindo com o pedal do acelerador levemente solto.

- Ao estacionar, pressione o interruptor de posição "P". (→P. 4-1-27)

Na posição N, a bateria híbrida (bateria de tração) não recarrega. Deixar a posição da marcha em N por um longo período de tempo pode descarregar a bateria híbrida (bateria de tração). O veículo não funcionará se a bateria híbrida (bateria de tração) estiver descarregada.



ATENÇÃO

■ Ao dar a partida no veículo

Sempre mantenha seu pé no pedal do freio quando estiver parado com o sistema híbrido em operação. Isto evita que o veículo se desloque.

■ Ao dirigir o veículo

- Não dirija se não estiver familiarizado com a localização dos pedais do freio e do acelerador a fim de evitar que o pedal errado seja pressionado.
 - Pressionar acidentalmente o pedal do acelerador ao invés do pedal do freio resultará numa aceleração repentina que pode levar a um acidente, resultando em ferimentos graves ou fatais.
 - Ao dar a ré, você pode torcer seu corpo, dificultando a operação dos pedais. Certifique-se de operar os pedais corretamente.
 - Assegure-se de manter a postura correta para dirigir, mesmo ao deslocar o veículo apenas levemente. Isto permite que os pedais do freio e do acelerador sejam pressionados de forma correta.
 - Pressione o pedal do freio utilizando seu pé direito. Pressionar o pedal do freio utilizando seu pé esquerdo pode atrasar a reação em caso de emergência, resultando em acidente.
- Devido ao veículo não apresentar ruído de motor ao ser dirigido utilizando o motor elétrico, os pedestres nas proximidades podem não notar o veículo.
- Não dirija o veículo sobre ou pare próximo a materiais inflamáveis.

O sistema de escape e os gases de escapamento podem ficar extremamente quentes. Estas peças que ficam quentes podem causar um incêndio se houver qualquer material inflamável por perto.
- Não permita que veículo dê ré quando a posição de condução selecionada for de ir para frente, ou que vá para frente quando a posição da marcha estiver em R.

Isto pode resultar em um acidente ou em dano ao veículo.



ATENÇÃO

- Se for notado cheiro do escapamento dentro do veículo, abra os vidros e verifique se o porta-malas está fechado. Grandes quantidades de gases do escapamento no veículo podem causar sonolência no motorista e um acidente, resultando em morte ou em sérios riscos à saúde. Providencie a inspeção em uma Concessionária Autorizada Toyota

- Não posicione a alavanca de mudança de marcha em “P” quando o veículo estiver em movimento.

Isto pode danificar a transmissão e resultar em uma perda de controle do veículo.

- Não posicione a alavanca de mudança de marcha em R quando o veículo estiver avançando.

Isto pode danificar a transmissão e resultar em uma perda de controle do veículo.

- Não posicione a alavanca de mudança de marcha em D quando o veículo estiver recuando.

Isto pode danificar a transmissão e resultar em uma perda de controle do veículo.

- Posicionar a alavanca de mudança de marcha em N enquanto o veículo estiver em movimento irá desengatar o sistema híbrido. O freio motor não está disponível com o sistema híbrido desengatado.

- Não desligue o sistema híbrido ao dirigir normalmente. Desligar o sistema híbrido enquanto dirige não causará perda de controle da direção ou da frenagem, mas o auxílio hidráulico desses sistemas será perdido. Isso tornará mais difícil a direção e a frenagem, portanto você deve encostar e parar o veículo assim que for seguro.

Contudo, no caso de uma emergência, se for impossível parar o veículo na maneira normal: →P. 7-2-43

- Utilize o freio motor (posição da marcha em B ao invés de D) para manter uma velocidade segura ao dirigir em um aclive.

Utilizar os freios de forma contínua pode causar o superaquecimento e perda de eficácia dos mesmos. (→P. 4-1-24)



ATENÇÃO

- Não ajuste a posição do volante, o banco, ou os espelhos retrovisores externos e internos ao dirigir.

Isto pode resultar em perda de controle e causar acidentes, levando a ferimentos graves ou fatais.

- Sempre verifique se os passageiros não estão com nenhuma parte do corpo para fora do veículo, isto pode resultar em ferimentos graves ou fatais.

■ Ao dirigir em vias escorregadias

- A frenagem, aceleração e esterçamento repentinos podem causar deslizamento dos pneus e reduzir sua capacidade de controle do veículo, resultando em acidente.
- Aceleração brusca, freio motor devido à mudança de marcha ou alterações na velocidade do motor podem fazer o veículo derrapar, resultando em acidente.
- Após passar por uma poça, pressione o pedal do freio para assegurar que os freios estão funcionando adequadamente. Pastilhas do freio úmidas podem impedir o funcionamento adequado dos freios. Se os freios estão úmidos apenas de um lado e não estão funcionando de maneira adequada, isto pode afetar o controle da direção e resultar em acidente.

■ Ao mudar a posição da marcha

Seja cauteloso para não mudar a posição da marcha com o pedal do acelerador pressionado.

Mudar a posição da marcha para qualquer posição além de P ou N pode levar a uma aceleração brusca do veículo, causando um acidente e resultando em ferimentos graves ou fatais.

Após mudar a posição da marcha, assegure-se de confirmar que a posição da marcha atual está sendo exibida no indicador dentro do medidor.



ATENÇÃO

■ Se você ouvir um chiado ou ruído de raspagem (indicadores de desgaste da pastilha do freio)

Peça a sua Concessionária Autorizada Toyota para verificar e substituir as pastilhas assim que possível. Danos nos rotores podem ocorrer se as pastilhas não forem substituídas quando necessário.

É perigoso dirigir o veículo quando os limites de desgaste das pastilhas do freio e/ou dos discos estiverem excedidos.

■ Quando o veículo estiver parado

- Não pressione o pedal do acelerador desnecessariamente.

Se a posição de marcha do veículo estiver em qualquer uma além de P ou N, o veículo pode acelerar brusca e inesperadamente, causando um acidente.

- Não saia do veículo com o sistema híbrido ligado por muito tempo.

Se esta situação não puder ser evitada, estacione o veículo em um espaço aberto e verifique se os gases do escapamento não penetram no veículo.

- Sempre mantenha o pedal do freio pressionado com o indicador "READY" ligado para evitar acidentes devido ao movimento do veículo. Utilize o freio de estacionamento conforme necessário.
- Sempre pressione o pedal de freio e utilize o freio de estacionamento, conforme necessário, se o veículo estiver parado em um declive, para evitar acidentes causados pelo movimento, para frente ou para trás, do veículo.
- Evite acelerar o motor a uma rotação elevada.

Operar o motor a uma rotação elevada enquanto o veículo estiver parado pode superaquecer o sistema de escape, o que pode causar incêndio caso haja materiais inflamáveis nas proximidades.



ATENÇÃO

■ Quando o veículo estiver estacionado

- Assegure-se de aplicar firmemente o freio de estacionamento e de posicionar a alavanca de mudança de marcha em “P”.

Não fazendo isso, o veículo pode se mover ou acelerar bruscamente caso o pedal do acelerador seja pressionado acidentalmente. Além disso, quando sair do veículo, assegure-se de trancá-lo e de desligar o sistema híbrido.

Sons ou tremores podem não ser percebidos mesmo quando o veículo híbrido estiver pronto para dirigir (quando o indicador “READY” estiver iluminado).

- Não deixe óculos, isqueiros, latas de aerosol ou latinhas de refrigerantes no veículo quando este estiver exposto ao sol.

Isto pode resultar no seguinte:

- Pode ocorrer vazamento de gás do isqueiro ou da embalagem de spray, levando a um incêndio.
- A temperatura interna do veículo pode causar a deformação ou rachadura de lentes plásticas ou do material plástico de óculos.
- Latinhas de refrigerante podem trincar, derramando a substância no interior do veículo, causando também um curto circuito nos componentes elétricos do veículo.
- Não deixe isqueiros dentro do veículo. Se um isqueiro estiver em um local como o porta-luvas ou no assoalho do veículo, este pode acender acidentalmente quando uma bagagem for carregada ou o banco for ajustado, causando um incêndio.
- Não cole discos adesivos no para-brisas ou nos vidros. Não coloque recipientes, como purificadores de ar, nos painéis.

Discos ou recipientes adesivos podem agir como lentes, causando um incêndio no veículo.



ATENÇÃO

- Não deixe a porta ou o vidro aberto se o espelho convexo for revestido com uma película metálica, como por exemplo, de cor prateada. A luz do sol refletida pode fazer com que o vidro atue como uma lente, causando um incêndio.
- Não toque no tubo do escapamento enquanto o sistema híbrido estiver funcionando ou logo após desligá-lo.

Isto pode causar queimaduras.

■ Gases do escapamento

Os gases do escapamento incluem monóxido de carbono nocivo (CO), que é inodoro e incolor. Inalar gases do escapamento pode levar a ferimentos fatais ou a sérios danos à saúde.

- Se o veículo estiver em uma área com pouca ventilação, desligue o sistema híbrido. Em uma área fechada, como em uma garagem, os gases do escapamento podem penetrar no interior do veículo. Isto pode levar à morte ou causar sérios danos à saúde.
- O sistema de escape deve ser inspecionado ocasionalmente. Se houver um buraco ou fenda causada por corrosão, danos a uma junta ou ruído anormal de exaustão, leve seu veículo para ser inspecionado e reparado pela sua Concessionária Autorizada Toyota. A negligência pode permitir que os gases do escapamento penetrem no veículo, resultando em ferimentos fatais ou sérios danos à saúde.



ATENÇÃO

■ Ao cochilar no veículo

Sempre desligue o sistema híbrido. Caso contrário, se você mudar acidentalmente a marcha ou pressionar o pedal do acelerador, pode causar um acidente ou incêndio devido ao superaquecimento do sistema híbrido. Além disso, se o veículo estiver estacionado em uma área com pouca ventilação, os gases do escapamento podem penetrar no interior do veículo, levando à morte ou a sérios danos à saúde.

■ Ao frear

- Quando os freios estiverem úmidos, dirija com mais cuidado.

A distância da frenagem aumenta quando os freios estão úmidos e isto pode fazer com que um dos lados do veículo apresente frenagem diferente do outro. Além disso, o freio de estacionamento pode não conter adequadamente o veículo.

- Se a função de assistência à frenagem não funcionar, não permaneça muito próximo a outros veículos e evite descidas ou curvas estreitas que necessitem de frenagem.

Neste caso, a frenagem ainda é possível, mas o pedal do freio deve ser pressionado com mais força do que de costume. Além disso, a distância de frenagem irá aumentar.

- O sistema de freios consiste de 2 sistemas hidráulicos individuais; se um deles falhar, o outro ainda irá operar. Neste caso, o pedal do freio deve ser pressionado com mais força do que de costume e a distância de frenagem irá aumentar. Se isto acontecer, não continue dirigindo o veículo. Se o farol de alerta do sistema de freios (indicador vermelho) acender ao dirigir, pare imediatamente o veículo em um lugar seguro e entre em contato com uma Concessionária Autorizada Toyota.



AVISO

■ Ao dirigir o veículo

- Não pressione os pedais do acelerador e do freio ao mesmo tempo ao dirigir, pois isto pode restringir o torque de acionamento.
- Não utilize o pedal do acelerador ou pressione o acelerador e o freio ao mesmo tempo para deter o veículo em um declive.

■ Evitar danos às peças do veículo

- Não gire o volante do veículo totalmente em qualquer direção e segure-o desta forma por um longo período de tempo.
Isto pode causar danos ao motor da direção hidráulica.
- Ao passar por obstáculos na pista, dirija o mais devagar possível para evitar danos às rodas, face inferior do veículo, etc.

■ Se um pneu furar ao dirigir

Um pneu furado ou danificado pode levar as seguintes situações. Segure firmemente o volante e pressione gradualmente o pedal do freio para desacelerar o veículo.

- Pode ser difícil controlar seu veículo.
- O veículo pode produzir sons ou vibrações anormais.
- O veículo pode inclinar-se de maneira anormal.

Informações sobre o que fazer em caso de um pneu furado. (→P. 7-2-19)



AVISO

■ Quando encontrar vias alagadas

Não dirija em uma via alagada após chuva forte. Isto pode causar os seguintes danos ao veículo:

- Parada do motor
- Curto em componentes elétricos
- Danos ao motor causados pela imersão em água.

Caso você dirija por uma via alagada e entre água no veículo, não se esqueça de levar seu veículo a sua Concessionária Autorizada Toyota para verificar as questões a seguir:

- Funcionamento do freio
- Mudanças na quantidade e qualidade de óleo do motor, fluido de transmissão para o sistema híbrido, etc.
- Condições de lubrificação para os rolamentos e as juntas da suspensão (quando for possível), e o funcionamento de todas as juntas, rolamentos, etc.

Se o sistema de controle da marcha em P estiver danificado devido ao alagamento, pode não ser possível posicionar a alavanca de mudança de marcha em "P" ou de "P" para outras posições. Quando a posição da marcha não puder ser mudada de P para qualquer outra posição, as rodas dianteiras travarão e você será incapaz de rebocar o veículo com as rodas no solo enquanto elas estiverem travadas. Neste caso, transporte o veículo com as rodas dianteiras suspensas.

Interruptor de ignição

Executar as seguintes operações ao carregar a chave eletrônica inicia o sistema híbrido ou altera os modos do interruptor “POWER”.

■ Iniciar o sistema híbrido

PASSO 1 Certifique-se de que o freio de estacionamento está acionado.

PASSO 2 Pressione o pedal do freio firmemente.

Verifique se o indicador do interruptor “POWER” ficou verde. Se o indicador não ficar verde, o sistema híbrido não pode ser iniciado.

Quando a posição da marcha estiver em N, o sistema híbrido não pode ser iniciado. Posicione a alavanca de mudança de marcha em “P” quando iniciar o sistema híbrido. (→P. 4-1-27)



Pressione o interruptor “POWER”.

O sistema híbrido pode ser iniciado de qualquer modo do interruptor “POWER”.

Continue pressionando o pedal do freio até que o sistema híbrido esteja completamente iniciado.

PASSO 4 Verifique se o indicador “READY” está ligado.

Se o indicador “READY” mudar de uma luz intermitente para uma luz contínua e o alarme tocar, o sistema híbrido está iniciando normalmente. O veículo não se moverá quando o indicador “READY” estiver desligado.

O veículo pode mover quando o indicador “READY” estiver ligado mesmo que o motor esteja parado. (O motor a gasolina inicia ou para automaticamente de acordo com o estado do veículo.)

■ Desligar o sistema híbrido:

PASSO 1 Pare o veículo completamente.

PASSO 2 Acione o freio de estacionamento. (→P. 4-1-34)

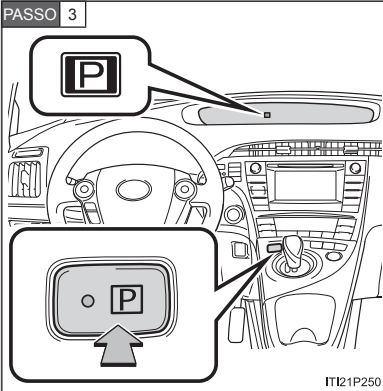

Posicione a alavanca de mudança de marcha em “P”. (→P. 4-1-27)

Verifique se o indicador de posição da marcha está em D. (→P. 4-1-24)

PASSO 4 Pressione o interruptor “POWER”.

O sistema híbrido será interrompido.

PASSO 5 Solte vagarosamente o pedal do freio e verifique se o indicador no interruptor “POWER” está desligado.

■ Modificar os modos do interruptor “POWER”

Os modos podem ser alterados pressionando o interruptor “POWER” com o pedal do freio solto. (O modo é alterado cada vez que o interruptor é pressionado.)

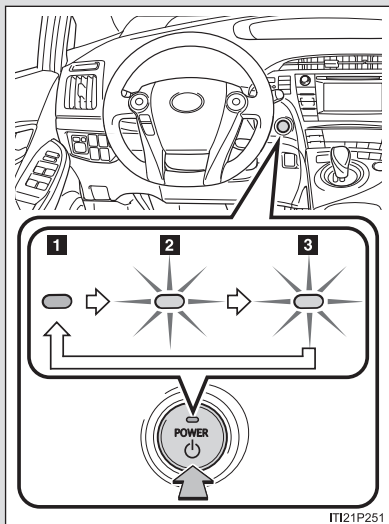

1 Desligado

Os pisca-alertas podem ser utilizados.

2 Modo “ACESSÓRIOS”

Alguns componentes elétricos, como o sistema de áudio, podem ser utilizados.

O indicador do interruptor “POWER” fica âmbar.

3 Modo “ON”

Todos os componentes elétricos podem ser utilizados.

O indicador do interruptor “POWER” fica âmbar.

■ Função de desligamento automático

Se o veículo ficar no modo “ACESSÓRIOS” ou “ON” (com o sistema híbrido desligado) por mais de uma hora com a posição da marcha em P, o interruptor “POWER” desligará automaticamente. Contudo, esta função não pode evitar que a bateria de 12 volts seja descarregada. Não saia do veículo com o interruptor “POWER” no modo “ACESSÓRIOS” ou “ON” por longos períodos de tempo quando o sistema híbrido não estiver funcionando.

■ Sons e vibrações específicas de um veículo híbrido

→P. 1-1-8

■ Descarga bateria da chave eletrônica

→P. 3-2-15

■ Quando a temperatura ambiente estiver baixa

O indicador “READY” pode piscar por um longo período de tempo quando o sistema híbrido estiver sendo iniciado. A direção se tornará possível quando o indicador “READY” estiver iluminado. Aguarde até que o indicador “READY” esteja iluminado.

■ Condições que afetam a operação

→P. 3-2-11

■ Avisos para a função de entrada

→P. 3-2-12

■ Se o sistema híbrido não ligar

O sistema imobilizador do motor pode não ter sido desativado. (→P. 1-2-2)

Entre em contato com sua Concessionária Autorizada Toyota.

■ **Quando o indicador do interruptor “POWER” piscar em âmbar**

O sistema pode estar com uma impropriedade. Providencie a inspeção em uma Concessionária Autorizada Toyota

■ **Se o indicador “READY” não acender**

Se o indicador “READY” não acender quando você pressionar o interruptor “POWER” com a posição da marcha em P e o pedal do freio pressionado, entre imediatamente em contato com sua Concessionária Autorizada Toyota.

■ **Se o sistema híbrido estiver com uma impropriedade**

→P. 7-2-4

■ **Se a bateria da chave eletrônica estiver descarregada**

→P. 6-3-36

■ **Funcionamento do interruptor “POWER”**

- Ao utilizar o interruptor “POWER”, pressionar rapidamente uma vez de forma firme é o suficiente. Se o interruptor for pressionado inadequadamente, o sistema híbrido pode não iniciar ou a modalidade do interruptor “POWER” pode não mudar. Não é necessário pressionar e segurar o interruptor.
- Se tentar reiniciar o sistema híbrido imediatamente após desligar o interruptor “POWER”, o sistema híbrido pode não iniciar em alguns casos. Após desligar o interruptor “POWER”, aguarde alguns segundos antes de reiniciar o sistema híbrido.

■ **Função de seleção automática da marcha em P**

→P. 4-1-29

■ Quando houver impropriedade no sistema de controle da marcha em P

O interruptor “POWER” não poderá ser desligado. Neste caso, o interruptor pode ser desligado após utilizar o freio de estacionamento..

Providencie a inspeção em uma Concessionária Autorizada Toyota

■ Encerrando a exibição

Quando o interruptor “POWER” for desligado, cada uma das seguintes informações serão exibidas no mostrador multi-função e serão apagadas após aproximadamente 30 segundos.

- A distância percorrida, o tempo transcorrido e os registros de consumo e de economia desde que sistema híbrido foi iniciado.
- O hodômetro
- O relógio



ATENÇÃO

■ Ao iniciar o sistema híbrido

Sempre inicie o sistema híbrido sentado no banco do motorista. Não pressione o pedal do acelerador ao iniciar o sistema híbrido sob quaisquer circunstâncias.

Isto pode levar a um acidente, resultando em ferimentos graves ou fatais.

■ Desligar o sistema híbrido em uma emergência

Se quiser desligar o sistema híbrido em uma emergência enquanto dirige o veículo, pressione e segure o interruptor “POWER” por mais que 3 segundos, ou o pressione rapidamente 3 vezes ou mais sucessivamente. (→P. 7-2-43)

Contudo, não toque no interruptor “POWER” enquanto estiver dirigindo, exceto em uma emergência. Desligar o sistema híbrido enquanto dirige não causará perda de controle da direção ou da frenagem, mas o auxílio hidráulico desses sistemas será perdido. Isso tornará mais difícil a direção e a frenagem, portanto você deve encostar e parar o veículo assim que for seguro.



AVISO

■ Para evitar a descarga da bateria de 12 volts

- Não saia do veículo com o interruptor “POWER” no modo “ACESSÓRIOS” ou “ON” por longos períodos de tempo sem que o sistema híbrido esteja ligado.
- Se o sistema híbrido estiver desligado, mas o indicador no interruptor “POWER” estiver iluminado, isto indica que este interruptor ainda está ligado. Ao sair do veículo, sempre verifique se o interruptor “POWER” está desligado.

■ Sintomas que indicam impropriedade com o interruptor “POWER”

Se o interruptor “POWER” parecer estar funcionando de forma diferente da usual, como por exemplo, a chave estiver prendendo levemente, pode haver uma impropriedade. Entre em contato imediatamente com sua Concessionária Autorizada Toyota.

Modo de direção EV

No modo EV, o motor elétrico (motor de tração), alimentado pela bateria híbrida (bateria de tração), é utilizado para dirigir o veículo.

Esta modalidade permite que você dirija em áreas residenciais à noite ou em estacionamentos cobertos sem precisar se preocupar com ruídos e emissões de gases do escapamento.

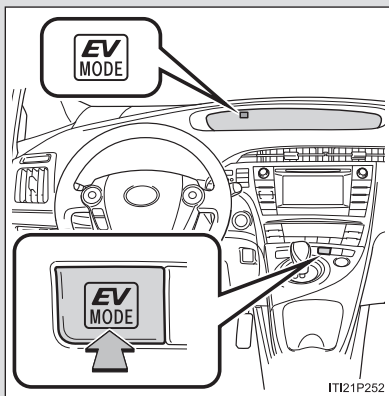

Ligar/desligar o modo EV

Quando o modo EV for ligado, o indicador do mesmo se acenderá.

Pressionando o interruptor no modo EV, o veículo retornará ao modo de condução normal (utilizando o motor à gasolina e o motor elétrico [motor de tração]).

■ Situações nas quais o modo EV não pode ser ligado

Pode não ser possível ligar o modo EV nas seguintes situações.*

Se ela não puder ser ligada, um alarme será acionado e uma mensagem aparecerá no mostrador multi-função.

- A temperatura do sistema híbrido está alta.
O veículo foi exposto ao sol, dirigido em um active, dirigido em altas velocidades, etc.
- A temperatura do sistema híbrido estiver baixa.
O veículo foi deixado a temperaturas mais baixas que 0°C por um longo período de tempo etc.
- O motor a gasolina estiver em aquecimento.
- A bateria híbrida (bateria de tração) estiver baixa.
Quando a quantidade de carga restante da bateria híbrida (bateria de tração) exibida no medidor estiver baixa. (→P. 1-1-15)
- A velocidade do veículo estiver alta.
- O pedal do acelerador é pressionado firmemente ou o veículo está em um declive etc.
- O desembaçador do para-brisas estiver sendo utilizado.

*: Dependendo das circunstâncias, o modo EV também pode não ser mudado em outras situações além das citadas acima.

■ Mudar o modo EV quando o motor a gasolina estiver frio

Se o sistema híbrido for iniciado quando o motor a gasolina estiver frio, este será iniciado automaticamente após um curto período de tempo para se aquecer. Neste caso, você será incapaz de mudar para o modo EV

Após o sistema híbrido ter iniciado e o indicador “READY” ter iluminado, pressione o interruptor do modo EV antes que o motor a gasolina comece a mudar para esta modalidade.

■ Cancelamento automático do modo EV

Ao dirigir no modo EV, o motor a gasolina pode reiniciar automaticamente nas seguintes situações. Quando o modo EV for cancelado, um alarme será acionado e o indicador do modo EV piscará e apagará.

- A bateria híbrida (bateria de tração) descarrega.
- A velocidade do veículo aumenta.
- O pedal do acelerador é pressionado firmemente ou o veículo está em um declive etc.

■ Distância possível de direção ao utilizar o modo EV

No modo EV, é possível dirigir até 2 km em uma velocidade de cerca de 45 km/h ou menos. (A distância possível depende do nível da bateria híbrida [bateria de tração] e das condições de direção.)

■ Mudar de modo ao dirigir no modo EV

O modo EV pode ser utilizado em conjunto com a modalidade econômica e o modo de potência.

Contudo, o modo EV pode ser cancelado automaticamente quando for utilizado em conjunto com o modo de potência.

■ Economia de combustível

O PRIUS é projetado para alcançar a melhor economia de combustível possível durante a direção normal (utilizando o motor a gasolina e elétrico [motor de tração]). Dirigir no modo EV mais do que o necessário pode baixar a economia de combustível.



ATENÇÃO

■ Ao dirigir

Ao dirigir no modo EV, dê atenção especial ao espaço ao redor do veículo. Por não apresentar ruído de motor, pedestres, ciclistas e veículos na área podem não estar cientes do veículo partindo ou se aproximando, portanto tome cuidado extra ao dirigir.

Transmissão

Selecione uma posição de marcha adequada para as condições de direção.

■ Mudar a marcha

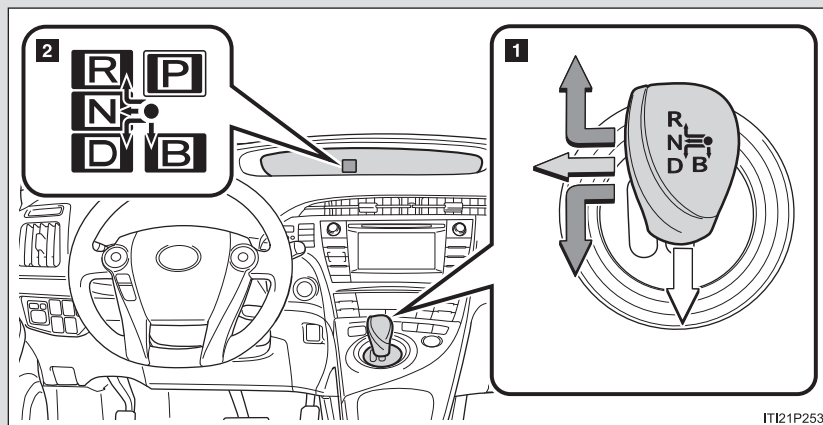

1 Alavanca de mudança de marcha

Utilize a alavanca de mudança de marcha suavemente e assegure a mudança correta da mesma.



Ao mudar a marcha para D ou R, mova a alavanca juntamente com o controle eletrônico para mudança de marcha.



Para mudar para a posição N, deslize a alavanca para a esquerda e permaneça segurando. A posição da marcha mudará para N.



Mudar para B é possível apenas ao selecionar a posição da marcha em D.



A alavanca de marcha sempre retorna à sua posição original após uma operação de mudança de marcha.

Ao mudar de P para N, D ou R, de D para R, ou de R para D, assegure-se que o pedal do freio está sendo pressionado e o que o veículo está estacionado.

2 Indicador de posição da marcha.

A posição da estrutura sobre o indicador de posição da marcha muda de acordo com a posição atual da marcha.

Quando qualquer posição diferente de D ou B for selecionada, a seta em direção a B e o indicador da posição em B desaparecem do indicador de posição da marcha.

Ao selecionar a posição de marcha, assegure-se de que a posição da marcha foi mudada para a posição desejada verificando o indicador de posição encontrado no conjunto do painel de instrumentos.

Finalidade da posição da marcha

Posição da marcha	Função
P	Estacionar o veículo/iniciar o sistema híbrido
R	Ré
N	Neutro
D	Direção normal*
B	Utilize freio motor moderado ao dirigir em ladeiras ou declives acentuados

*: Para uma economia de combustível e redução de ruídos eficaz, a posição em D é normalmente utilizada.

■ Selecionar um modo de direção

Os seguintes modos podem ser selecionados para adequar as condições de direção:

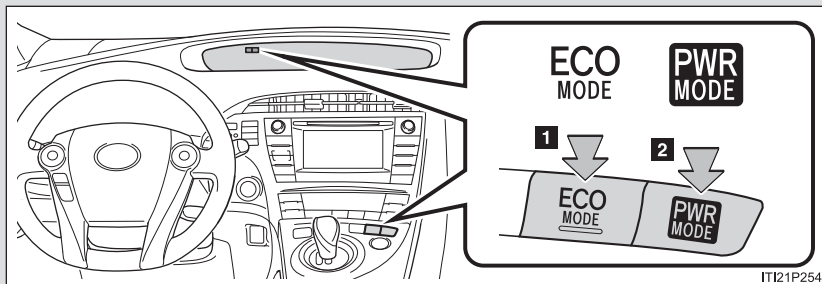

1 Modo de Direção Ecológica e Econômica

Adequado para melhorar a economia de combustível, pois o torque correspondente à quantidade de pressão no pedal do acelerador pode ser gerado de maneira mais suave do que em condições normais e a operação do sistema de ar-condicionado (aquecimento/resfriamento) será minimizada.

Quando o interruptor “ECO MODE” é pressionado, o indicador “ECO MODE” se acende.

2 Modo de potência

Utilize-o quando altos níveis de resposta e percepção forem desejáveis, como ao dirigir em regiões montanhosas ou em ultrapassagens.

Quando o interruptor do modo de potência for pressionado, o indicador do mesmo se acende.

Interruptor de posição em P

■ Ao mudar a posição da marcha para P

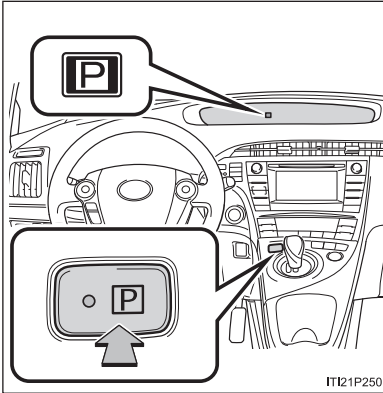

Pare o veículo completamente e acione o freio de estacionamento, em seguida aperte o interruptor da posição em P.

Quando a posição da marcha é alterada para P, o indicador acende.

Verifique se a posição em P está iluminada no indicador de posição da marcha.

■ Mudar a posição da marcha de P para outras posições

- Utilize a alavanca para mudança de marcha, pressionando o pedal do freio firmemente.

Se a alavanca de mudança de marcha for utilizada sem pressionar o pedal do freio, o alarme soará e o processo de mudança será desabilitado.

- Ao selecionar a posição de marcha, assegure-se de que a posição da marcha foi mudada para a posição desejada verificando o indicador de posição encontrado no conjunto do painel de instrumentos.
- A posição da marcha não pode ser mudada de P para B diretamente.

■ Operação do sistema de ar-condicionado no modo de Direção Ecológica e Econômica

O modo de Direção Ecológica e Econômica controla as operações do aquecimento/resfriamento e a velocidade da ventoinha do ar-condicionado para aumentar a eficácia do combustível. (→P. 4-1-26) Para aperfeiçoar o desempenho do ar-condicionado, ajuste a velocidade da ventoinha e a temperatura ou desligue o modo de Direção Ecológica e Econômica.

■ Para as posições da marcha

- Quando o interruptor “POWER” está ligado, a posição não pode ser mudada.
- Quando o interruptor “POWER” está no modo “ON” (o sistema híbrido não está operando), a posição pode ser mudada apenas para N. A posição da marcha será mudada para N mesmo se a alavanca de marcha estiver em D ou R e mantida nesta posição.
- Quando o indicador “READY” está aceso, a posição da marcha pode ser mudada de P para D, N ou R.
- Quando o indicador “READY” está piscando, a posição da marcha não pode ser mudada de P para outra posição, mesmo se a alavanca de mudança de marcha estiver operante.

Aguarde até que o indicador “READY” pare de piscar e fique com luz contínua, em seguida utilize a alavanca de mudança de marcha novamente.

- A posição da alavanca pode ser modificada para B apenas diretamente de D.

Além disso, se uma tentativa de mudar a posição da marcha movendo a alavanca em qualquer uma das situações a seguir for feita, o alarme irá soar e o processo de mudança será desabilitado ou a posição da marcha será mudada automaticamente para N. Quando isto acontecer, selecione uma posição de marcha adequada.

- Situações nas quais o processo de mudança de marcha será desabilitado:
 - Quando for feita uma tentativa de mudar a posição da marcha de P para outra posição movendo a alavanca sem pressionar o pedal do freio.
 - Quando for feita uma tentativa de mudar a posição da marcha de P ou N para B movendo a alavanca.

- Situações nas quais a posição da marcha mudará automaticamente para N:
 - Quando o interruptor da posição em P for pressionado com o veículo em movimento.*1
 - Quando for feita uma tentativa de selecionar a posição em R movendo a alavanca de mudança de marcha com o veículo avançando.*2
 - Quando for feita uma tentativa de selecionar a posição em D movendo a alavanca de mudança de marcha com o veículo se movendo no sentido inverso.*3
 - Quando uma tentativa for feita de mudar a posição da marcha de R para B movendo a alavanca.

*1: A posição da marcha pode ser mudada para P ao dirigir em velocidades extremamente baixas.

*2: A posição da marcha pode ser mudada para R ao dirigir em velocidades baixas.

*3: A posição da marcha pode ser mudada para D ao dirigir em velocidades baixas.

■ Alerta sonoro de marcha a ré

Ao mudar para R, um alarme irá soar para informar ao motorista que a posição da marcha está em R.

■ Função de seleção automática da marcha em P

Quando a posição da marcha estiver em uma posição diferente de P, pressionar o interruptor "POWER" com o veículo totalmente parado fará com que a posição mude automaticamente para P, e em seguida o interruptor "POWER" desligará.

■ Caso a posição da marcha não possa ser mudada de P

Há a possibilidade de que a bateria de 12 volts esteja descarregada. Nesta situação verifique a bateria de 12 volts. (→P. 7-2-32)

■ Sobre o freio motor

Quando a posição da marcha em B estiver selecionada, soltar o pedal do acelerador acionará o freio motor.

- Quando o veículo estiver em velocidades altas, se comparado com veículos normais a gasolina, a desaceleração do freio motor é menos perceptível que em outros veículos.
- O veículo pode ser desacelerado mesmo se a posição da marcha estiver em B.

Se o veículo for dirigido continuamente na posição em B, a eficácia do combustível diminuirá. Como de costume, mude para a posição da marcha em D.

■ Ao dirigir com o controle de cruzeiro

Mesmo se mudar o modo de direção para o modo de potência com o intuito de habilitar o freio motor, este último não será ativado, pois o controle de cruzeiro não será cancelado.

■ Ao cancelar o modo de Direção Ecológica e Econômica/modo de potência

- Pressione o interruptor novamente. O modo de potência será cancelado automaticamente quando o interruptor "POWER" for desligado. Contudo, o modo de Direção Ecológica e Econômica não será cancelado automaticamente até que o interruptor seja pressionado, mesmo se o interruptor "POWER" estiver desligado.
- Quando estiver no modo de Direção Ecológica e Econômica, se o modo de potência estiver pressionado ou se o processo for reverso, o modo será mudado para o último interruptor pressionado.

■ **Mudando o modo de direção ao dirigir no modo EV**

→P. 4-1-23

■ **Após recarregar/reconectar a bateria de 12 volts**

→P. 6-3-24

■ **Personalização**

As configurações (ex. Alerta sonoro de marcha a ré) podem ser alteradas.

(Funções personalizáveis →P. 8-2-2)



ATENÇÃO

■ **Ao dirigir em vias escorregadias**

Não acelere ou mude a posição da marcha bruscamente.

Mudanças bruscas no freio motor podem fazer com o que o veículo rodopie ou patine, resultando em acidente.

■ **Para a alavanca de mudança de marcha**

Não remova o pegador da alavanca de mudança de marcha ou utilize outro que não seja genuíno da Toyota. Também não pendure nada na alavanca.

Isto pode impedir que a alavanca retorne à posição, causando acidentes inesperados quando o veículo estiver em movimento.

■ **Interruptor de posição em P**

Não pressione o interruptor de posição P com o veículo em movimento.

Se o interruptor da posição em P estiver pressionado ao dirigir em velocidades muito baixas (por exemplo, pouco antes de parar o veículo), o veículo pode parar bruscamente quando a posição da marcha for mudada para P, o que poderia causar um acidente.



AVISO

■ Carga da bateria híbrida (bateria de tração)

Se a posição da marcha estiver em N, a bateria híbrida (bateria de tração) não será carregada. Para impedir o descarregamento da bateria, evite deixar a posição N selecionada por um longo período de tempo.

■ Situações nas quais é possível a impropriedade do sistema de controle de posição em P

A ocorrência de qualquer uma das situações, a seguir poderá ocasionar uma impropriedade do sistema de controle de posição em P.

Pare o veículo imediatamente em um local seguro com solo nivelado, acione o freio de estacionamento e em seguida entre em contato com a Concessionária Autorizada Toyota.

- Quando a mensagem de advertência “P LOCK MALFUNCTION” for exibida no mostrador multi-função. (→P. 7-2-10)
- Quando o indicador de posição da marcha permanecer apagado.

■ Avisos sobre a alavanca de mudança de marcha e a operação do interruptor de posição em P

Evite utilizar repetidamente a alavanca de mudança de marcha e o interruptor da posição em P em sucessões rápidas.

A função de proteção do sistema pode ser ativada e temporariamente não será possível mudar para outra marcha além de P. Se isto acontecer, aguarde um momento antes de tentar mudar a posição da marcha novamente.

Alavanca de seta

A alavanca de seta pode ser utilizada para indicar as seguintes intenções do motorista:

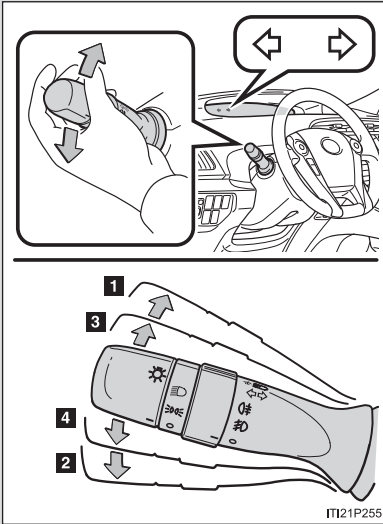

- 1 Curva para a direita
- 2 Curva para a esquerda
- 3 Mudança de pista à direita (mova e segure a alavanca a meio curso)
As setas do lado direito piscarão até você soltar a alavanca.
- 4 Mudança de pista à esquerda (mova e segure a alavanca a meio curso)
As setas do lado esquerdo piscarão até você soltar a alavanca.

■ **Os sinais de seta podem ser utilizados quando**

O interruptor "POWER" estiver no modo "ON".

■ **Se as setas piscarem mais rápido do que o normal**

Verifique se não há alguma lâmpada de seta dianteira ou traseira queimada.

Freio de estacionamento

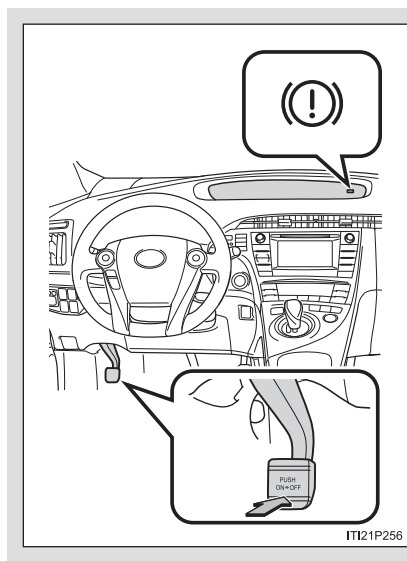

Para acionar o freio de estacionamento, pressione totalmente o pedal do mesmo com o pé esquerdo enquanto pressiona o pedal do freio

com seu pé direito.

(Pressionar o pedal novamente soltará o freio de estacionamento).

■ Alerta sonoro de freio de estacionamento engatado

→P. 7-2-2

AVISO

■ Antes de dirigir

Libere totalmente o freio de estacionamento.

Dirigir o veículo com o freio de estacionamento acionado fará com que os componentes do freio superaqueçam, podendo afetar o desempenho da frenagem e aumentar o desgaste dos freios.

Buzina

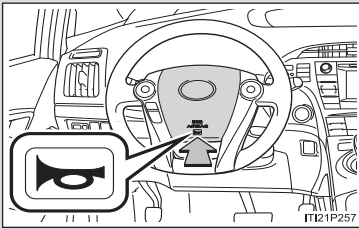

Para soar a buzina, pressione sobre ou próximo à marca  no volante.

■ Após ajustar o volante

Certifique-se que o volante está seguramente travado.

A buzina pode não soar se o volante não estiver seguramente travado. (→P. 1-1-30)

Seção 4-2

Operar as luzes e limpadores do para-brisas



- Interruptor dos faróis
- Interruptor do farol de neblina
- Limpadores e lavador do para-brisas
- Limpador e lavador do vidro traseiro

Interruptor dos faróis

Os faróis podem ser acionados manual ou automaticamente.

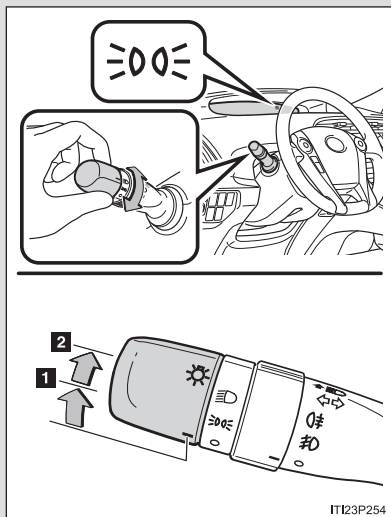
Ao girar a extremidade da alavanca de comando, as luzes acendem como segue:



- 1**  As luzes da posição dianteira, traseira, placa e painel de instrumentos acendem.
- 2**  Os faróis e as luzes listadas acima são acionadas.

IT123P254

Acender os faróis altos

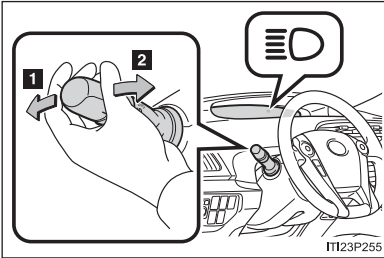

1 Com os faróis acesos, empurre a alavanca no sentido contrário do seu corpo para acender os faróis altos.

Retorne a alavanca para a posição central para apagar os faróis altos.

2 Puxe a alavanca na sua direção e solte para piscar os faróis altos uma vez.

Você pode piscar os faróis altos com os faróis ligados ou desligados.

Controlador manual de nível do farol

O nível dos faróis pode ser ajustado de acordo com o número de passageiros e as condições de carga do veículo.

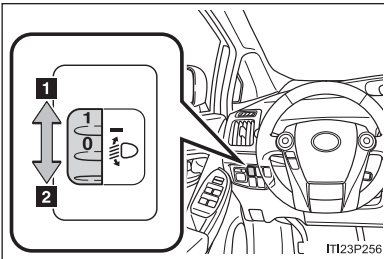

1 Levanta o nível dos faróis



2 Abaixa o nível dos faróis

■ Guia da posição do Dial

Condições de ocupação e carga de bagagem		Posição do Dial
Ocupantes	Carga de bagagem	
Motorista	Nenhum	0
Motorista e passageiro	Nenhum	0
Todos os bancos ocupados	Nenhum	2
Todos os bancos ocupados	Carga de bagagem completa	2,5
Motorista	Carga de bagagem completa	4,5

■ Sistema de desligamento automático do farol

Quando o interruptor da luz está na posição ,  ou : Os faróis desligam automaticamente se o interruptor "POWER" estiver no modo "ACESSÓRIOS" ou "OFF".

Para ligar os faróis novamente, gire o interruptor "POWER" para o modo "ON", ou desligue o interruptor do farol e então volte para a posição ,  ou .



AVISO

■ Para evitar a descarga da bateria de 12 volts

Não deixe os faróis ligados mais tempo que o necessário quando o sistema híbrido estiver desligado.

Interruptor do farol de neblina

As luzes de neblina asseguram uma excelente visibilidade em difíceis condições de direção, como chuva e neblina.

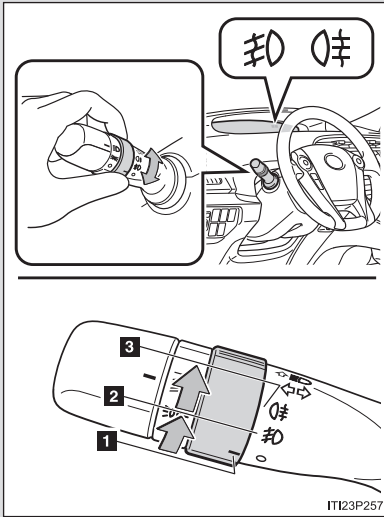

- 1** Apaga as luzes e faróis de neblina dianteiros e traseiros
- 2** Acende os faróis de neblina dianteiros
- 3** Acende ambas as luzes e faróis de neblina dianteiros e traseiros

Ao soltar o interruptor giratório retorna para a posição **0**.

Acionando o interruptor giratório novamente desliga somente a luz de neblina traseira.

■ Faróis de neblina podem ser usados quando

Faróis de neblina dianteiros: As luzes dianteiras estiverem ativadas.

Luz de neblina traseira: Os faróis de neblina estão acesos.

⚠ AVISO

■ Para evitar a descarga da bateria de 12 volts

Não deixe os faróis ligados mais tempo que o necessário quando o sistema híbrido estiver desligado.

4-2. Operar as luzes e limpadores do para-brisas

Limpadores e lavador do para-brisas

A operação do limpador é selecionada movendo a alavanca como é mostrado.

Após a seleção da posição “AUTO”, os limpadores irão funcionar automaticamente quando o sensor detectar chuva. O sistema ajusta automaticamente o tempo do limpador de acordo com o volume de chuva e a velocidade do veículo.

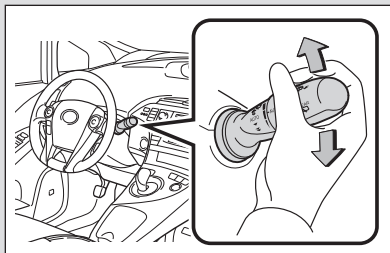

- 1** Acionamento do limpador com sensor de chuva
- 2** Acionamento do limpador em baixa velocidade
- 3** Acionamento do limpador em alta velocidade
- 4** Acionamento temporário

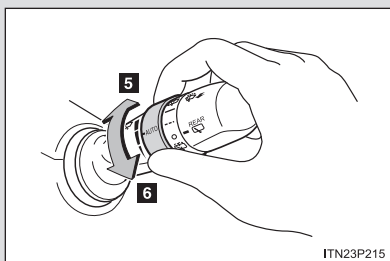
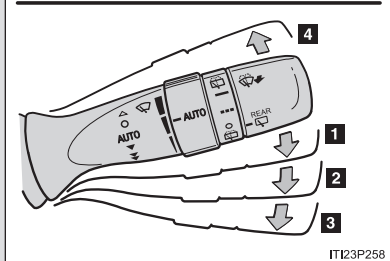

- 5** Aumenta a sensibilidade
- 6** Diminui a sensibilidade

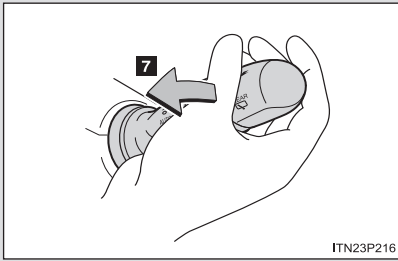

7 Operação lavador/limpador

Os limpadores irão acionar automaticamente algumas vezes depois que o lavador esguichar água.

■ Os limpadores e o lavador do para-brisas podem ser acionados quando

O interruptor "POWER" estiver no modo "ON".

■ Sensor de chuva

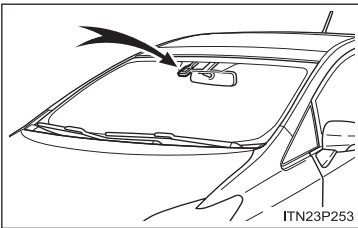

- O sensor de chuva detecta a quantidade de chuva.

- Se o interruptor do limpador estiver na posição "AUTO" enquanto o interruptor "POWER" estiver no modo "ON", o limpador irá acionar uma vez para mostrar que o modo "AUTO" está ativo.
 - Se a sensibilidade do limpador estiver ajustada para maior, o limpador irá acionar uma vez para indicar a alteração da sensibilidade.
 - Se a temperatura do sensor chuva for de 90 °C ou maior, -10 °C ou menor, a operação automática pode não ocorrer. Nesse caso, opere os limpadores em qualquer outro modo que não "AUTO".
- Se o jato de fluido do lavador do para-brisas não funcionar

Confira se os bicos do lavador não estão obstruídos e se há fluido do lavador no reservatório do limpador de para-brisas.



ATENÇÃO

■ Cuidado ao usar os limpadores do para-brisas no modo "AUTO"

Os limpadores do para-brisas podem ser acionados inesperadamente se o sensor for tocado ou se o para-brisas estiver sujeito à vibração no modo "AUTO". Tome cuidado para que seus dedos ou qualquer outra coisa não fiquem presos nos limpadores do para-brisas.

■ Fluido do lavador

Utilize o limpador para-brisas Toyota.



AVISO

■ Quando o para-brisas estiver seco

Não use o limpador, ele pode danificar o para-brisas.

■ Quando o reservatório de fluido do lavador está vazio

Não acione o interruptor continuamente, pois a bomba do fluido do lavador pode superaquecer.

■ Quando o bico estiver obstruído

Neste caso, entre em contato com a sua Concessionária Autorizada Toyota.

Não tente limpar com um alfinete ou outro objeto. O bico será danificado.

■ Para evitar a descarga da bateria de 12 volts

Não deixe os limpadores ligados mais tempo que o necessário quando o sistema híbrido estiver desativado.

Limpador e lavador do vidro traseiro

Ao girar a extremidade da alavanca de comando o limpador traseiro é acionado e o limpador, como mostrado a seguir:

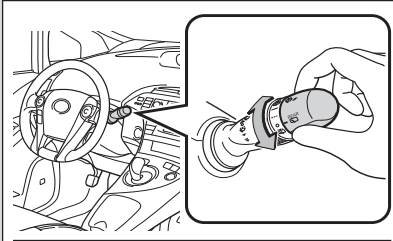

- 1 Acionamento do limpador do vidro intermitente
- 2 Acionamento do limpador do vidro normal
- 3 Operação lavador/limpador
- 4 Operação lavador/limpador

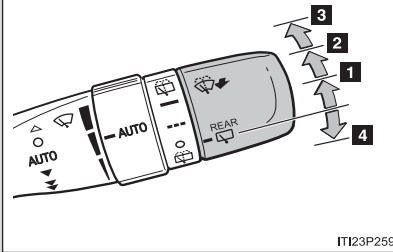

IT123P259

■ **O limpador e lavador do vidro traseiro podem ser acionados quando**

O interruptor "POWER" estiver no modo "ON".

■ **Se o fluido do limpador não for borrifado**

Confira se os bicos do lavador não estão obstruídos e se há fluido do limpador no reservatório do limpador.



AVISO

■ **Quando o vidro traseiro está seco**

Não use o limpador, ele pode danificar o vidro traseiro.

■ **Quando o reservatório de fluido do lavador está vazio**

Não acione o interruptor continuamente, pois a bomba do fluido do lavador pode superaquecer.

Seção 4-3

Uso de outros sistemas de direção

- Controle de cruzeiro
- Sistema de monitoramento da visão traseira
- Sistemas de Suporte à Condução

Controle de cruzeiro

Use o controle de cruzeiro para manter uma velocidade constante sem pressionar o pedal do acelerador.

O Controle de Cruzeiro é ativado somente quando o veículo estiver no modo de “Direção Normal” (marcha posicionada em D).

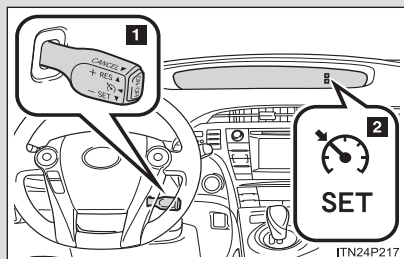

1 Interruptor do controle de cruzeiro

2 Indicadores

■ Definir a velocidade do veículo

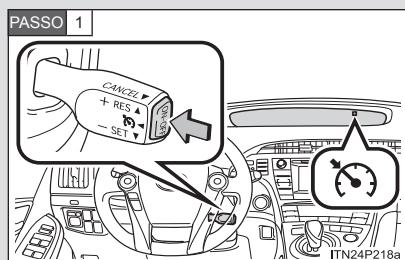

Pressione o botão “ON-OFF” para ativar o controle de cruzeiro.

O indicador do controle de cruzeiro irá aparecer.

Pressione o botão novamente para desativar o controle de cruzeiro.

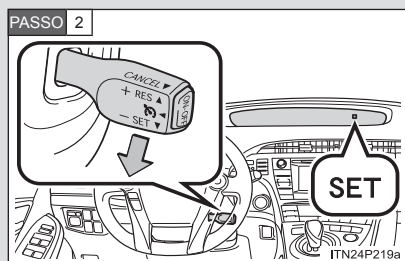

Acelere ou desacelere o veículo para a velocidade desejada e pressione a alavanca para baixo para definir a velocidade.

O indicador “SET” irá aparecer. A velocidade do veículo no momento em que a alavanca é solta se torna a velocidade definida.

■ Ajuste da velocidade definida

Pressione a alavanca para cima ou para baixo até que a velocidade desejada seja obtida.

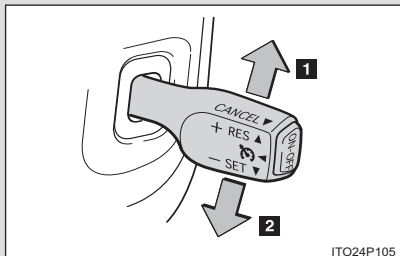

ITO24P105

1 Aumenta a velocidade

2 Diminui a velocidade

Ajuste fino: Pressione a alavanca levemente na direção oposta.

Ajuste amplo: Segure a alavanca na direção desejada.

A velocidade definida aumentará ou diminuirá de acordo com o seguinte:

Ajuste fino: De aproximadamente 1,6 km/h sempre que a alavanca for manejada.

Ajuste amplo: A velocidade definida pode aumentar ou diminuir continuamente até que a alavanca seja solta.

■ Cancelar e reiniciar o controle de velocidade constante

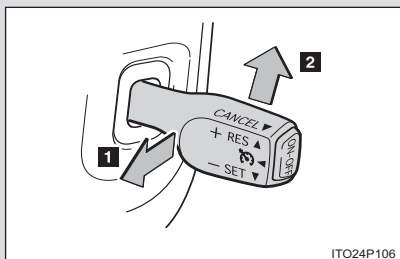

ITO24P106

1 Puxar a alavanca em sua direção cancela o controle de velocidade constante.

A definição de velocidade também é cancelada quando os freios são acionados.

2 Levantar a alavanca reinicia o controle de velocidade constante.

O reinício está disponível quando a velocidade do veículo for maior que, aproximadamente, 40 km/h.

■ **O controle de cruzeiro poderá ser ajustado quando**

- A posição da marcha estiver em D.
- A velocidade do veículo estiver acima de 40 km/h, aproximadamente.

■ **Acelerar após definir a velocidade do veículo**

- O veículo pode ser acelerado normalmente. Após a aceleração, a velocidade definida é retomada.
- Para aumento da velocidade definida sem desativar o modo de controle de cruzeiro, basta acelerar até a nova velocidade desejada e pressionar a alavanca para baixo.

■ **Cancelamento automático do controle de cruzeiro**

O controle de cruzeiro irá parar de manter a velocidade do veículo em quaisquer das seguintes situações.

- Se a velocidade real do veículo cair mais que aproximadamente 16 km/h abaixo da velocidade pré-definida do veículo.

Neste momento, a velocidade definida memorizada não é mantida.

- Se a velocidade real do veículo estiver abaixo de 40 km/h, aproximadamente.
- O VSC estiver ativado.

■ **Se a luz do indicador do controle de cruzeiro piscar**

Pressione o botão “ON-OFF” uma só vez para desativar o sistema, e então pressione novamente o botão para reativá-lo.

Se a velocidade do controle de cruzeiro não puder ser definida, ou se o controle de cruzeiro for cancelado logo após ser ativado, pode haver uma impropriedade no sistema do controle de cruzeiro. Leve o veículo para ser inspecionado pela sua Concessionária Autorizada Toyota.



ATENÇÃO

■ Para evitar a ativação acidental do sistema de controle de cruzeiro

Desligue o controle de cruzeiro usando o interruptor “ON-OFF” quando não estiver em uso.

■ Situações impróprias para o controle de cruzeiro

Não use o controle de cruzeiro em quaisquer das seguintes situações.

Isto pode ocasionar perda de controle e causar um acidente resultando em ferimentos graves ou fatais.

- Em tráfego pesado
- Em vias com curvas fechadas
- Em vias com muito vento
- Em estradas escorregadias.
- Em declives

A velocidade do veículo pode exceder a velocidade definida ao descer declives.

- Durante reboque de emergência

Sistema de monitoramento da visão traseira

O sistema de monitoramento da visão traseira auxilia o motorista ao exibir uma imagem da área atrás do veículo durante a ré. A imagem é exibida invertida na tela. A imagem exibida na tela é similar à imagem reproduzida pelo espelho retrovisor interno.

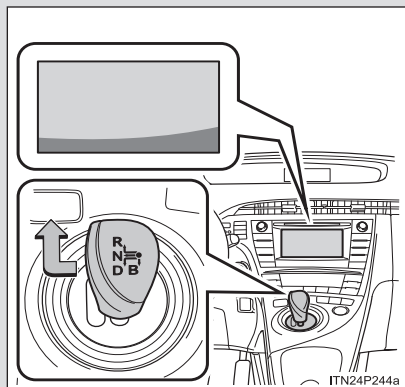

A imagem da visão traseira é exibida quando a posição da marcha estiver em "R".

Se a posição da marcha não estiver em "R", a tela retorna à tela anterior.

■ **O sistema de monitoramento da visão traseira pode ser acionado quando**

O interruptor "POWER" estiver no modo "ON" e a posição da marcha estiver em "R".

■ **Área exibida**

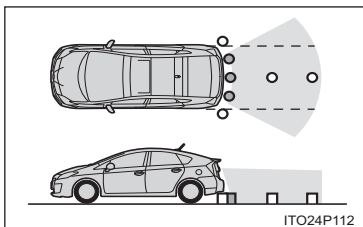

A área coberta pela câmera é limitada. Objetos que estiverem próximos de qualquer um dos cantos do para-choque ou abaixo dele não podem ser visualizados na tela.

A área exibida na tela pode variar de acordo com a orientação do veículo ou das condições da estrada.

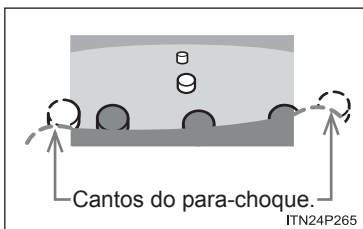

Os objetos exibidos na tela podem ser diferentes dos da ilustração.

■ Câmera do sistema de monitoramento da visão traseira

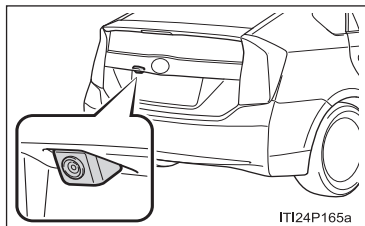

Nos seguintes casos, pode ser difícil ver as imagens na tela, mesmo quando o sistema estiver funcionando corretamente.

- Se o veículo estiver em uma área escura, como no período noturno.
- Se a temperatura ao redor da lente estiver muito alta ou muito baixa.
- Se pingos de água estiverem sob a lente da câmera ou a umidade estiver alta, como quando estiver chovendo.
- Matérias estranhas como lama adere a lente da câmera.
- A luz solar ou faróis estiverem brilhando diretamente na lente da câmera.
- Um objeto reluzente como uma parede branca é refletida na superfície do espelho sobre o monitor.
- Quando a câmera tiver riscos ou sujeira.

■ Efeito mancha

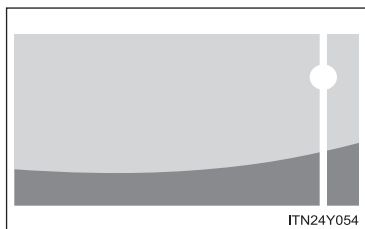

Se uma luz brilhante for captada pela câmera (como a luz solar refletida na lataria de um veículo), um efeito característico de mancha* pode acontecer na câmera.

*: Efeito mancha—Um fenômeno que ocorre quando uma luz brilhante é captada pela câmera (por exemplo, luz solar refletida da lataria do veículo); quando transmitido pela câmera, parece haver uma faixa vertical acima e abaixo da fonte de luz. Isto não indica uma impropriedade.

■ Efeito trêmulo

Quando a câmera é usada com lâmpadas fluorescentes, lâmpadas de sódio, lâmpadas de mercúrio etc; as lâmpadas e áreas iluminadas podem parecer trêmulas. Isto não indica uma impropriedade.



ATENÇÃO

■ Ao usar o sistema de monitoramento da visão traseira

Observe as precauções a seguir para evitar um acidente que possa resultar em ferimentos graves ou fatais.

- Nunca dependa somente do sistema de monitoramento da visão traseira ao dar ré.
- Sempre verifique visualmente e com os espelhos para confirmar que seu caminho está livre.
- Sempre verifique a área ao redor do veículo.
- Distâncias descritas entre objetos e superfícies planas diferem das reais distâncias.
- Não use o sistema se a tampa do porta-malas não estiver completamente fechada.

■ Condições que podem afetar o sistema de monitoramento da visão traseira

- Se a traseira do veículo estiver danificada, a posição e ângulo de montagem da câmera podem mudar. Entre em contato com sua Concessionária Autorizada Toyota.
- Se a temperatura mudar rapidamente, como por exemplo, quando água quente for despejada sobre o veículo em um clima frio, o sistema pode não funcionar normalmente.
- Se a lente da câmera estiver suja, não poderá transmitir uma imagem nítida. Limpe com água e seque com um pano macio. Se a lente estiver extremamente suja, lave-a com um agente suave de limpeza.
- A imagem exibida pode ficar mais escura e imagens em movimento podem ficar levemente distorcidas quando o sistema estiver muito frio.



AVISO

■ Precauções com a câmera

- Como a câmera é à prova d'água, não a remova, desmonte-a ou modifique-a. Isso pode causar impropriedade.
- Se a lente da câmera estiver suja, ela não transmitirá uma imagem clara. Se gotas d'água ou lama aderirem à lente, lave-a com água e seque com um pano macio. Se a lente estiver muito suja, lave-a com um agente de limpeza suave.
- Não permita que solventes orgânicos, cera para carros, limpa-vidros ou protetor de vidros entrem em contato com a câmera. Se isso ocorrer, limpe-a o mais rápido possível.
- Ao lavar o veículo, não aplique jatos de água de grande intensidade contra a área da câmera. A negligência pode resultar em uma impropriedade da câmera.

Sistemas de Suporte à Condução

Para ajudar a aumentar a segurança e desempenho ao dirigir, os seguintes sistemas operam automaticamente em resposta às muitas situações de condução. No entanto, esteja ciente que esses sistemas são suplementares e não devem ser confiados totalmente ao se dirigir o veículo.

■ Sistema de Freios Antitravamento (ABS)

Ajuda a prevenir o travamento de pneus quando os freios são acionados repentinamente, ou se os freios forem acionados ao dirigir em uma pista escorregadia

■ Assistência dos freios

Gera um nível maior de força nos freios depois que o pedal do freio é pressionado, quando o sistema detecta uma situação de frenagem emergencial

■ VSC (Controle de Estabilidade do Veículo)

Ajuda o motorista a controlar derrapagens quando houver desvio súbito ou curva em superfícies de estradas escorregadias

Oferece controle cooperativo de ABS, TRC, VSC e EPS.

Ajuda a manter a estabilidade direcional ao fazer um desvio em superfícies de vias escorregadias controlando o desempenho do volante.

■ TRC (Controle de Tração)

Ajuda a manter a potência de direção e prevenir que as rodas girem em falso ao dar a partida no veículo ou acelerar em estradas escorregadias

■ EPS (Direção Elétrica)

Utiliza um motor elétrico para a redução da quantidade de esforço necessário para esterçamento

■ **Sinal de frenagem de emergência (se equipado)**

Quando os freios são acionados repentinamente, as luzes de freio piscam automaticamente para alertar o veículo de trás.

Quando os sistemas TRC/VSC/ABS estiverem operando

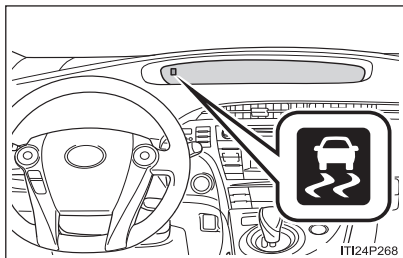

A luz do indicador de derrapagem irá piscar enquanto os sistemas TRC/VSC/ABS estiverem operando.

■ Sons e vibrações causadas pela assistência dos freios ABS, VSC e TRC

- Um som pode ser ouvido do compartimento do motor quando o sistema híbrido é iniciado, logo após o veículo começar a se mover, se o pedal do freio for pressionado de forma forçada ou repetidamente, ou 1-2 minutos após o sistema híbrido ter sido desligado. O som não indica impropriedade em qualquer um desses sistemas.
- Qualquer uma das seguintes condições pode ocorrer quando os sistemas acima estão em operação. Nenhuma delas indica que uma impropriedade tenha acontecido.
 - Vibrações podem ser sentidas através da carroceria do veículo e do volante.
 - Um som de motor pode ser ouvido após a parada do veículo.
 - O pedal do freio pode pulsar levemente após o ABS ter sido acionado.
 - O pedal do freio pode descer levemente após o ABS ter sido acionado.

■ Som de operação de EPS

Quando o volante for usado, um som de motor (som de vibração) pode ser ouvido. Isso não indica uma impropriedade.

■ Efetividade reduzida do sistema EPS

A efetividade do sistema EPS é reduzida para evitar que o sistema sofra superaquecimento quando há entrada frequente de informações de direção por um longo período de tempo. Como resultado o volante pode ficar pesado. Se isso ocorrer, evite essa entrada de informações de direção ou pare o veículo e desligue o sistema híbrido. O sistema EPS deve voltar ao normal dentro de 10 minutos.

■ Luz de advertência do sistema de direção elétrica assistida

→P. 7-2-4

■ Condições de operação do sinal de freio de emergência

Quando as três condições a seguir forem cumpridas, o sinal de freio de emergência irá funcionar:

- Os pisca-alertas estão desligados.
- A velocidade real do veículo está acima de 55 km/h.
- O pedal do freio é pressionado de maneira que leva o sistema a identificar, por causa da desaceleração do veículo, que esse é um acionamento repentino do freio.

■ Cancelar o sistema automático do sinal do freio de emergência

O sinal do freio de emergência será desligado em qualquer uma dessas situações:

- Os pisca-alertas estão ligados.
- O pedal do freio está solto.
- O sistema identifica, a partir da desaceleração do veículo, que esse não é um acionamento repentino do freio.



ATENÇÃO

■ O ABS não funciona efetivamente quando

- Os limites de desempenho do travamento de pneus foram excedidos.
- O veículo derrapa ao dirigir em alta velocidade em estradas molhadas ou escorregadias.

■ A distância de parada quando o ABS está em funcionamento pode exceder a distância das condições normais

O ABS não foi projetado para encurtar a distância de parada do veículo. Sempre mantenha uma distância segura do veículo à frente nas seguintes situações:

- Ao dirigir em estradas com sujeira ou cascalho
- Ao dirigir sobre solavancos nas vias
- Ao dirigir em vias com buracos ou superfícies irregulares



ATENÇÃO

■ O TRC pode não operar eficientemente quando

O controle direcional e a tração podem não ser alcançados ao dirigir em vias escorregadias, mesmo se o sistema TRC estiver operante.

Não dirija o veículo em condições onde haja o risco de perda da estabilidade e tração.

■ Quando o VSC é ativado

A luz do indicador de derrapagem pisca. Sempre dirija cuidadosamente. Condução negligente pode causar um acidente. Tome cuidado especial quando a luz do indicador piscar.

■ Substituir pneus

Assegure-se de que todos os pneus sejam do tamanho especificado, da mesma marca, padrões e de capacidade total de carga. Além disso, assegure-se de que os pneus estejam inflados de acordo com o nível de inflagem do pneu.

Os sistemas ABS e VSC não irão funcionar corretamente se diferentes pneus estiverem colocados no veículo.

Contate sua Concessionária Autorizada Toyota para mais informações sobre troca de pneus ou rodas.

■ Manuseio de pneus e de suspensão

O uso dos pneus com qualquer tipo de problema ou modificar a suspensão irá afetar os sistemas de suporte à condução, e pode levar à uma impropriedade do sistema.

Seção 4-4

Informações de direção

- Carga e bagagem
- Reboque de trailer

Carga e bagagem

Observe as seguintes informações sobre precauções de armazenamento, capacidade de carga e peso:

- Sempre acondicionar a carga e a bagagem no compartimento de bagagem.
- Certifique-se que todos os itens estão protegidos no lugar.
- Para manter o equilíbrio do veículo ao conduzir, posicione a bagagem igualmente dentro do porta-malas.
- Para melhor economia de combustível, não transporte peso desnecessário.



ATENÇÃO

■ **Objetos que não devem ser transportados no porta-malas**

Os seguintes objetos podem causar incêndio se carregados no porta-malas:

- Recipientes contendo gasolina
- Latas de aerossol



ATENÇÃO

■ Precauções de armazenamento

Observe as precauções a seguir.

A negligência pode resultar em ferimentos graves ou fatais.

- Sempre acondicionar a carga e a bagagem no compartimento de bagagem.
- No compartimento de bagagem, não empilhe a carga e a bagagem acima da altura dos apoios dos bancos.

Tais itens podem ser arremessados e possivelmente machucar as pessoas no veículo em caso de frenagem repentina ou em um acidente.

- Não colocar carga ou bagagem dentro ou sobre os seguintes locais, pois o item pode ficar embaixo do pedal de freio ou acelerador e fazer com que os pedais não sejam adequadamente pressionados, bloquear a visão do condutor ou atingir o condutor ou passageiros, causando um acidente:

- Nos pés do condutor
- No banco dianteiro do passageiro ou nos bancos traseiros (ao empilhar itens)
- Na cobertura do porta-malas
- No painel de instrumentos
- No painel

- Proteger todos os itens no compartimento, pois podem se mover e lesionar alguém em caso de acidente ou frenagem repentina.
- Ao abaixar os bancos traseiros, itens longos não devem ser colocados diretamente atrás dos bancos dianteiros.
- Nunca permita que alguém viaje no porta-malas. Ele não foi projetado para passageiros. Os passageiros devem viajar em seus bancos com seus cintos de segurança apropriadamente fixados. Caso contrário, estarão mais suscetíveis a sofrer lesões corporais graves ou fatais em caso de frenagem repentina ou acidente.

4-4. Informações de direção

Reboque de trailer

A Toyota não recomenda rebochar um trailer com o seu veículo. A Toyota também não recomenda a instalação de um engate de reboque ou o uso de suporte de engate de reboque para cadeira de rodas, patinete, bicicleta, etc. Seu veículo não foi projetado para reboque de trailer ou de veículos com engate para reboque.

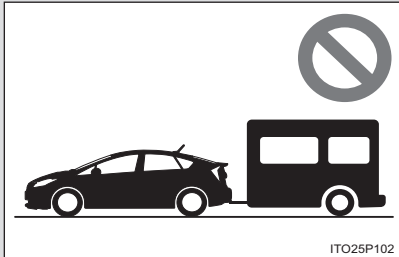

Capacidade de reboque: 0 kg

5-1. Uso do sistema de ar-condicionado e o desembaçador

Sistema de ar-condicionado..5-1-2

Uso dos interruptores do controle remoto de ar-condicionado no volante.....5-1-12

Desembaçadores do vidro traseiro e dos espelhos retrovisores externos.....5-1-14

5-2. Uso do “Sistema de Áudio”

Tela Sensível ao Toque5-2-2

Menu de configurações.....5-2-4

Sistema de áudio5-2-9

Uso do rádio.....5-2-14

Uso do aparelho de CD.....5-2-17

Reproduzir um CD de áudio e discos MP3/WMA5-2-18

Ouvir de um iPod5-2-29

Ouvir de uma memória USB5-2-36

Uso da porta AUX / porta USB5-2-45

Ouvir um áudio de Bluetooth®5-2-46

Uso ideal do sistema de áudio/vídeo.....5-2-60

Uso dos interruptores de áudio no volante.....5-2-62

Sistema viva-voz (para telefone celular).....5-2-65

Uso do telefone Bluetooth®5-2-71

Configurar o sistema viva-voz5-2-87

Configuração de Bluetooth®5-2-103

5-3. Uso das luzes internas

Lista de luzes internas5-3-2

5-4. Uso dos compartimentos de estocagem

Lista de compartimentos de estocagem.....5-4-2

5-5. Outros dispositivos Internos

Para-sóis5-5-2

Espelhos do para-sol5-5-3

Mostrador de temperatura externa5-5-4

Saídas de energia5-5-5

Descansa-braço5-5-7

Dispositivos do porta-malas ..5-5-8

Seção 5-1

Uso do sistema de ar-condicionado e o desembaçador

- Sistema de ar-condicionado
- Uso dos interruptores do controle remoto de ar-condicionado no volante
- Desembaçadores do vidro traseiro e dos espelhos retrovisores externos

5-1. Uso do sistema de ar-condicionado e o desembaçador

Sistema de ar-condicionado

O fluxo de ar e as saídas são ajustadas automaticamente de acordo com as configurações da temperatura.

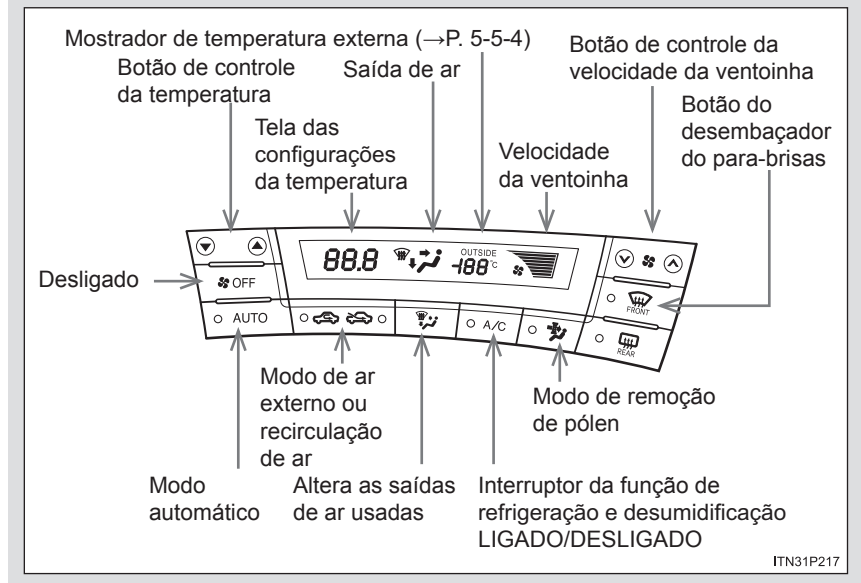

Utilizando o modo automático

PASSO 1 Pressione .

As saídas de ar e a velocidade da ventoinha são ajustadas automaticamente de acordo com as configurações de temperatura.

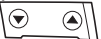
PASSO 2 Pressione “▲” para aumentar a temperatura e “▼” para reduzir a temperatura no .

PASSO 3 Pressione .

A função de refrigeração e desumidificação altera entre ligado e desligado toda vez que o interruptor é pressionado.

Ajustando as configurações

■ Alterando a função de refrigeração e desumidificação

Pressione .

A função de refrigeração e desumidificação altera entre ligado e desligado toda vez que o interruptor é pressionado.

■ Ajustando a configuração de temperatura

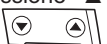
Pressione “▲” para aumentar a temperatura e “▼” para reduzir a temperatura no .

■ Ajustando a velocidade da ventoinha

Pressione **Λ** (aumenta) ou **V** (reduz) no .

A velocidade da ventoinha é mostrada na tela. (7 níveis)

Pressione  para desligar a ventoinha.

■ Alterando as saídas de ar

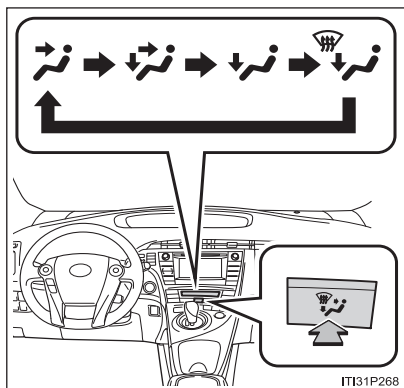

Pressione  .

As saídas de ar serão alteradas toda vez que o interruptor é pressionado.

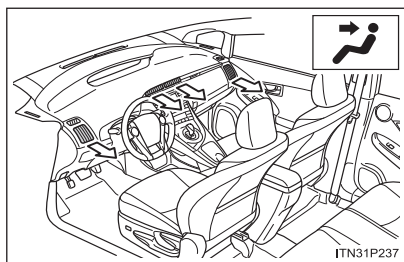

O ar flui para a parte superior do corpo.

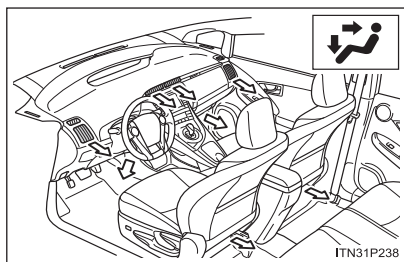

O ar flui para a parte superior e inferior do corpo.

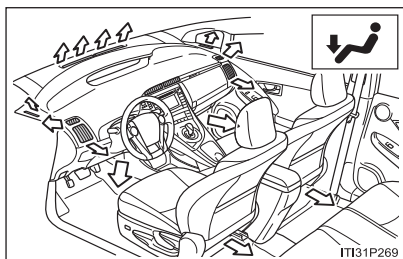

O ar flui principalmente para os pés.

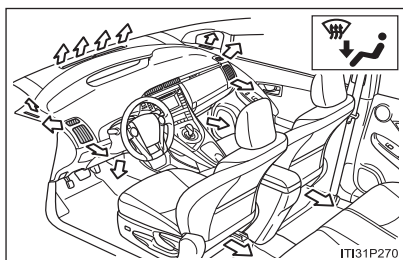

O ar flui para os pés e aciona o desembaçador do para-brisas.

■ **Comutar entre o modo de ar externo e o modo de recirculação de ar**

Pressione .

Os modos são comutados entre  (modo de recirculação de ar) e  (modo de ar externo) sempre que o botão é pressionado.

Modo de remoção de pólen

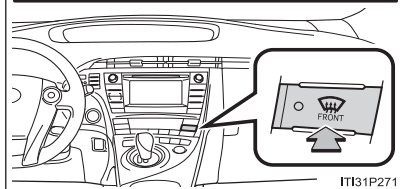
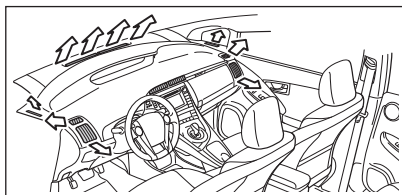

IT131P271

Pressione .

O controle do sistema de ar-condicionado funciona automaticamente.

Modo de recirculação de ar passará automaticamente para o modo de ar externo.

Modo de remoção de pólen

Pressione .

O modo de ar externo altera para o modo de recirculação de ar. O pólen é removido do ar e o ar flui para a parte superior.

Geralmente o sistema irá desligar automaticamente aproximadamente 3 minutos depois.

Para parar o operação, pressione  novamente.

Ajustar a posição e abrir e fechar saídas de ar

■ Ajustando as saídas de ar

Saídas centrais

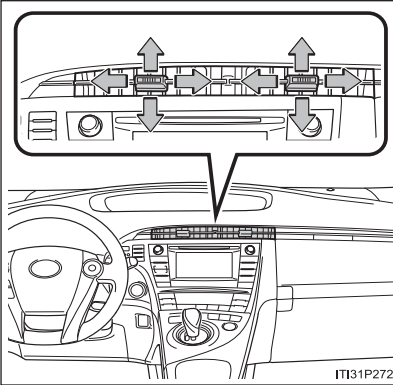

Direcione o fluxo de ar para a esquerda ou direita, acima e abaixo.

Saídas das laterais direita e esquerda

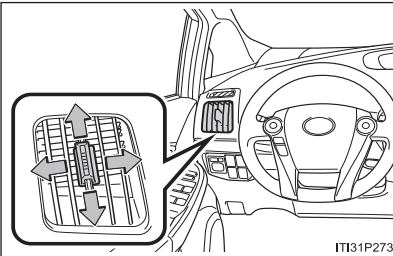

Direcione o fluxo de ar para a esquerda ou direita, acima e abaixo.

■ **Abertura e fechamento das saídas de ar**
Saídas centrais

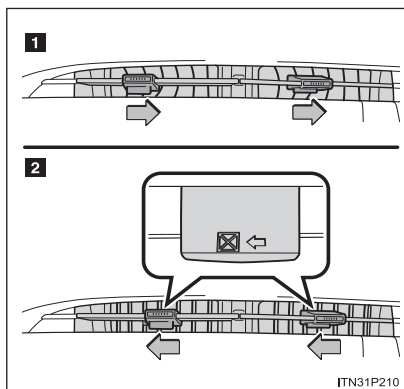

- 1** Abrir a passagem.
- 2** Fechar a passagem.

Saídas das laterais direita e esquerda

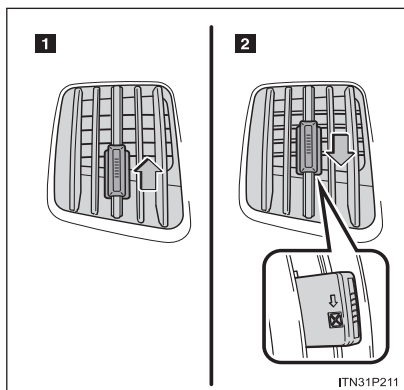

- 1** Abrir a passagem.
- 2** Fechar a passagem.

■ Utilizando o modo automático

A velocidade da ventoinha é ajustada automaticamente de acordo com a configuração de temperatura e com as condições do ambiente. Como resultado, o seguinte pode ocorrer.

- Imediatamente depois que  for pressionado, a ventoinha irá parar por um tempo, até que o ar aquecido ou resfriado esteja pronto para fluir.
- O ar frio pode fluir para a área superior quando o aquecedor estiver ligado.

■ Comutar entre o modo de ar externo e o modo de recirculação de ar

O modo de recirculação de ar ou modo de ar externo pode ser alterado automaticamente conforme configurações de temperatura e temperatura interna.

O modo de ar externo pode ser alterado automaticamente quando a temperatura externa é baixa.

■ Utilizando o sistema no modo de recirculação de ar

Os vidros embaçam mais facilmente se o modo de recirculação de ar é usado.

■ Característica do desembaçador

- O modo de recirculação de ar pode alternar automaticamente para o modo de ar externo em situações em que as janelas precisam ser desembaçadas.
- Quando a temperatura externa é baixa, poderá levar um tempo maior para o para-brisas ser desembaçado.

■ Quando é selecionado para as saídas usadas

Para o seu conforto ao dirigir, o fluxo de ar para o pé pode ser mais quente que o fluxo de ar à parte superior dependendo da configuração da temperatura.

■ Modo de remoção de pólen

- Para prevenir o embaçamento dos vidros quando o ar externo está frio, o seguinte deve ocorrer.
 - O modo de ar externo não altera para o modo de recirculação de ar.
 - O sistema de ar-condicionado aciona automaticamente.
 - O acionamento é cancelado depois de 1 minuto.
- Em tempo chuvoso, os vidros podem embaçar. Pressione  .
- A condensação deve aparecer nos vidros se esse modo é usado em níveis de umidade anormais.
- O pólen será coletado pelo filtro até mesmo quando os modos de micro-partículas e filtro de pólen estiverem DESLIGADOS.

■ Manutenção do filtro do ar-condicionado

O filtro do ar-condicionado deve ser limpo ou alterado regularmente para manter a eficiência do ar-condicionado de acordo com a manutenção programada. Em áreas empoeiradas ou com fluxo de tráfego pesado, a substituição antecipada poderá ser necessária.

(Para informações de manutenção programada, veja a “Manutenção programada”.)

Ao inspecionar, limpar e substituir o filtro do ar-condicionado, entre em contato com a sua Concessionária Autorizada Toyota.

■ Se o fluxo de ar reduzir drasticamente

O filtro pode estar obstruído. Entre em contato com sua Concessionária Autorizada Toyota.

■ Operação do sistema de ar-condicionado no modo de Direção Ecológica e Econômica

No modo de direção econômico, o sistema de ar-condicionado é controlado como segue para priorizar a eficiência do combustível:

- A velocidade do motor e o acionamento do compressor são controlados para restringir a capacidade de aquecimento/ resfriamento
- A velocidade da ventoinha é restrita quando o modo automático é selecionado.

Para aprimorar o desempenho do ar-condicionado, execute as seguintes operações:

- Ajuste a velocidade e temperatura da ventoinha
- Desligue o modo de Direção Ecológica e Econômica (→P. 4-1-26)
- Personalize o controle do ar-condicionado do modo de direção econômico. (→P. 8-2-2)

■ Quando a temperatura do ar externo está abaixo de 0°C

A função de refrigeração e desumidificação pode não funcionar até mesmo quando  é pressionado.

■ Odores do ar-condicionado

- Durante a utilização, diversos odores do interior e exterior do veículo podem entrar e se acumular no sistema de ar-condicionado. Isto pode fazer com que algum odor seja emitido através das aberturas.
- Para reduzir odores potenciais:
 - Recomenda-se que o sistema de ar-condicionado seja ajustado para o modo de ar externo antes de desligar o veículo.
 - O tempo de início de funcionamento do ventilador poderá ser adiado por um curto período de tempo imediatamente depois do início do sistema de ar-condicionado no modo automático.

■ Personalização

As configurações (ex. alteração entre o modo de ar externo e recirculação de ar ligados à operação "AUTO") podem ser alteradas.

(Funções personalizáveis →P. 8-2-2)



ATENÇÃO

■ Para evitar o embaçamento do para-brisas

Não use  durante a operação de resfriamento de ar em tempo extremamente úmido.

A diferença entre a temperatura do ar externo e a do para-brisas pode fazer com que a superfície externa embaçe, bloqueando a sua visão.



AVISO

■ Para evitar a descarga da bateria de 12 volts

Não deixe o sistema do ar-condicionado ligado mais tempo que o necessário quando o sistema híbrido não estiver acionado.

Uso dos interruptores do controle remoto de ar-condicionado no volante

Algumas características do ar-condicionado podem ser controladas usando os interruptores no volante.

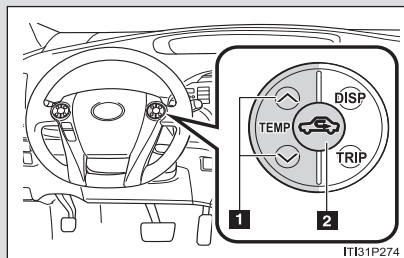

- 1 Controle da temperatura
- 2 Modo de ar externo ou recirculação de ar

Ajustando a configuração de temperatura

Pressione “^” no  para aumentar a temperatura e “v” para diminuir a temperatura.

Alterando os modos do ar externo ou recirculação de ar

Pressione .

Os modos são comutados entre o modo de ar externo e o modo do recirculação de ar sempre que o interruptor é pressionado.

■ Ao acionar os interruptores do volante

- O status do acionamento dos interruptores no volante é exibido no conjunto do painel de instrumentos para fins de confirmação. (→P. 2-1-3)

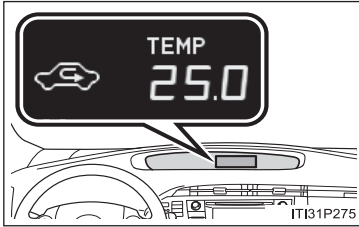

- Configurações são mostradas no mostrador multi-função quando os interruptores do volante são acionados.

▲ ATENÇÃO**■ Para reduzir o risco de acidente**

Tenha cuidado ao acionar a alteração do ar-condicionado no interruptor do volante.

5-1. Uso do sistema de ar-condicionado e o desembaçador

Desembaçadores do vidro traseiro e dos espelhos retrovisores externos

Desembaçadores são usados para desembaçar o vidro traseiro, e para remover gotas de chuva, orvalhos e geada do espelho retrovisor externo.

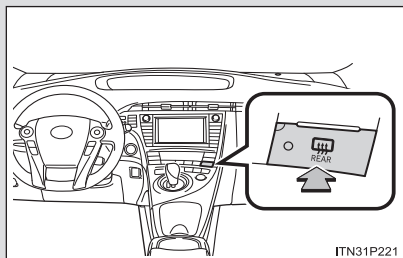

Liga/desliga os desembaçadores do vidro traseiro e espelho retrovisor externo

Os desembaçadores irão desligar automaticamente depois de aproximadamente 15 minutos.

■ Condições de operação

O interruptor "POWER" estiver no modo "ON".

■ O desembaçador do espelho retrovisor externo

Ligando o desembaçador do vidro traseiro irá ligar o desembaçador do espelho retrovisor externo.

⚠ ATENÇÃO

■ Quando o desembaçador do espelho retrovisor externo está ativado

Não toque na superfície externa dos espelhos retrovisores, eles podem estar quentes e causar queimaduras.

⚠ AVISO

■ Para evitar a descarga da bateria de 12 volts

Não deixe o desembaçador do vidro traseiro ligado por mais tempo que o necessário quando o sistema híbrido está desligado.

Seção 5-2

Uso do “Sistema de Áudio”

- Tela Sensível ao Toque
- Menu de configurações
- Sistema de áudio
- Uso do rádio
- Uso do aparelho de CD
- Reproduzir um CD de áudio e discos MP3/WMA
- Ouvir de um iPod
- Ouvir de uma memória USB
- Uso da porta AUX/porta USB
- Ouvir um áudio de Bluetooth®
- Uso ideal do sistema de áudio/vídeo
- Uso dos interruptores de áudio no volante
- Sistema viva-voz (para telefone celular)
- Uso do telefone Bluetooth®
- Configurar o sistema viva-voz
- Configuração de Bluetooth®

5-2. Uso do “Sistema de Áudio”

Tela Sensível ao Toque

Ao tocar a tela com os dedos, você pode controlar o sistema de áudio e o sistema viva-voz

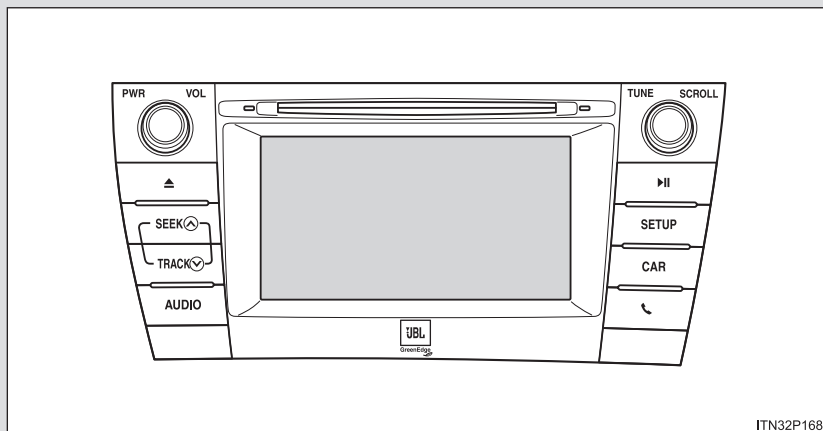

ITN32P168

Botão	Função
“AUDIO”	Sistema de áudio (→P. 5-2-9)
“☎”	Sistema viva-voz (P. 5-2-65)
“SETUP”	Menu de configurações (→P. 5-2-4)
“CAR”	Informações do veículo (→P. 1-1-15)

■ Para evitar danos à tela sensível ao toque

- toque a tela levemente com seu dedo. Se não houver resposta, remova seu dedo da tela e tente novamente.
- remova quaisquer sujeiras da tela com um tecido macio. Não utilize detergente.

■ Quando utilizar a tela sensível ao toque

- se a tela estiver fria, o monitor pode estar escuro, ou o sistema pode funcionar um pouco mais lentamente que o normal.
- A tela do mostrador HUD pode parecer escuro quando vista através de óculos escuros. Mude o ângulo de visão da tela, na “Configurações do visor” (→P. 5-2-7) ou remova seu óculos escuros.

5-2. Uso do “Sistema de Áudio”

Menu de configurações

Você poderá alterar o “Display Audio” conforme ajuste necessário. Pressione “SETUP” para exibir a tela de “Configurações”.

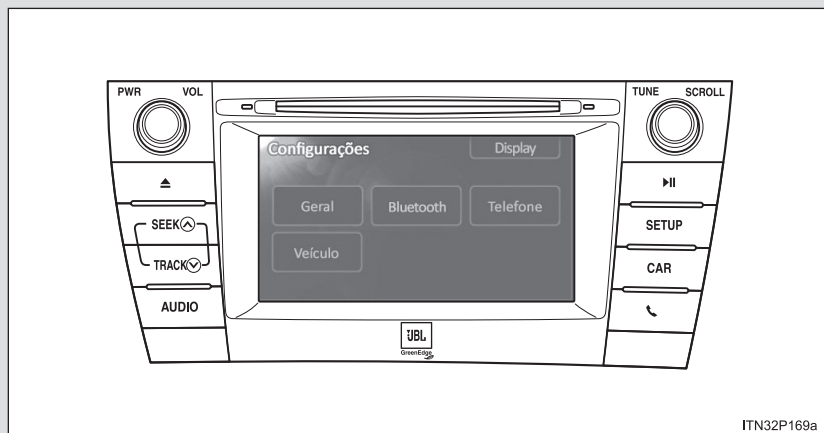

Interruptor	Página
“Geral”	P. 5-2-5
“Display”	P. 5-2-7
“Bluetooth*”	P. 5-2-103
“Telefone”	P. 5-2-87
“Veículo”	P. 5-2-8

*: O Bluetooth é uma marca registrada da Bluetooth SIG. Inc.

Configurações gerais

Esta tela é utilizada para várias configurações

PASSO 1 Pressione “SETUP”.

PASSO 2 Toque em “Geral” na tela “Configurações”.

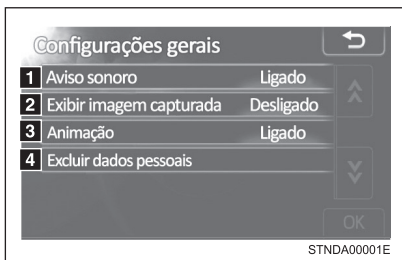

1 Aviso sonoro ligado/desligado

2 Exibir imagem capturada ligado/desligado

Você pode selecionar “ligado” ou “desligado” para exibir na tela uma imagem/arte de capa de álbum do iPod na tela.

3 Animação ligado/desligado

Um efeito animado para tela de seleção da fonte de áudio pode ser “ligado” ou “desligado”.

4 Os dados pessoais podem ser excluídos. (→P. 5-2-6)

PASSO 3 Após completar as configurações, toque em “OK”.

■ Excluir dados pessoais

PASSO 1 Toque em “Excluir dados pessoais” na tela de “Configurações gerais”.

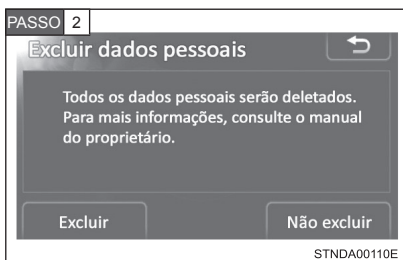

Toque em “Excluir”.

Verifique cautelosamente anteriormente, pois uma vez que excluídos os dados não podem mais ser acessados.

PASSO 3 Será exibida uma mensagem de confirmação. Toque em “Sim”.

Os dados pessoais a seguir podem ser deletados ou ajustados para as configurações padrão.

- Dados da lista telefônica
- Dados de histórico de chamada
- Dados de discagem rápida
- Dados de Dispositivos Bluetooth®
- Definições de Som do Telefone
- Configurações detalhadas de Bluetooth®
- Definições de Áudio

Configurações do visor

PASSO 1 Pressione “SETUP”.

PASSO 2 Toque em “Display” na tela “Configurações”.

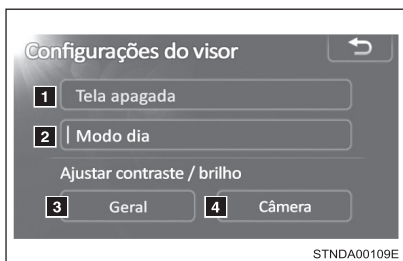

1 Desliga a tela

A tela é desligada. Para ligá-la, pressione quaisquer botões como “MÍDIA” ou “SETUP”.

2 Muda para o modo dia.

3 Ajusta o contraste/brilho na tela (→P. 5-2-8)

4 Ajusta o contraste/brilho da câmera de monitoramento traseiro na tela (→P. 5-2-8)

■ Mudança entre o modo dia e o modo noite

Quando as luzes principais estiverem ligadas, a iluminação da tela diminui.

Contudo, a tela pode ser trocada para o modo dia ao tocar o “Modo Dia”.

A tela permanecerá no modo dia quando as luzes principais ficarem ligadas até o “Modo Dia” ser tocado novamente.

■ Ajustar o brilho/contraste da tela

PASSO 1 Toque em “Gerai” ou “Câmera” na tela de “Configurações Gerais”.

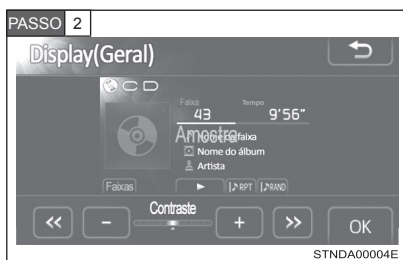

Ajuste a tela como desejado utilizando “+” ou “-”.

Selecione “Contraste” ou “Brilho” utilizando os comando “<<” ou “>>”.

	“-”	“+”
“Contraste”	Mais Fraco	Mais Forte
“Brilho”	Mais Escuro	Mais claro

PASSO 3 Toque em “OK”.

Definições do Veículo

PASSO 1 Pressione “SETUP”.

PASSO 2 Toque em “Veículo” na tela “Configurações”.

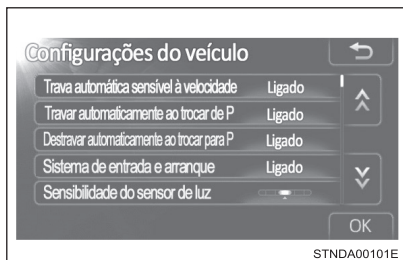

Várias Configurações podem ser alteradas. Procure na lista de configurações detalhes sobre o que pode ser alterado. (→P. 8-2-2)

PASSO 3 Após completar as configurações, toque em “OK”.

Sistema de áudio

Pressione “AUDIO” para exibir a tela de controle do áudio.

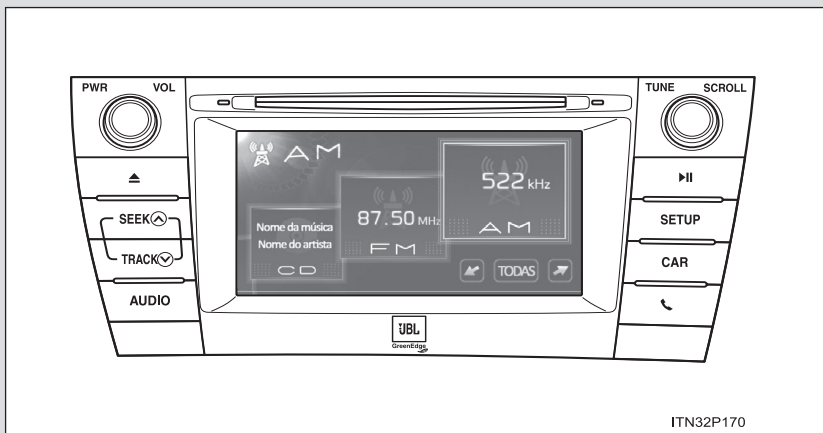

Título	Página
Uso do rádio	P. 5-2-14
Uso do aparelho de CD	P. 5-2-17
Reproduzir um CD de áudio e discos MP3/WMA	P. 5-2-18
Ouvir de um iPod	P. 5-2-29
Ouvir de uma memória USB	P. 5-2-36
Uso da porta AUX/porta USB	P. 5-2-45
Ouvir um áudio de Bluetooth®	P. 5-2-46
Uso dos interruptores de áudio no volante	P. 5-2-62

Trocando a fonte de áudio

PASSO 1 Pressione “AUDIO” para exibir a tela de controle do áudio.



Toque em “Fonte” ou pressione “AUDIO” para mostrar a tela de seleção de fonte de áudio.

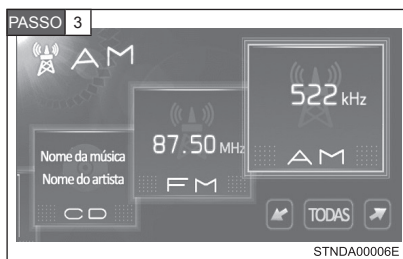

Toque na fonte de áudio desejada.

: role a barra da tela.

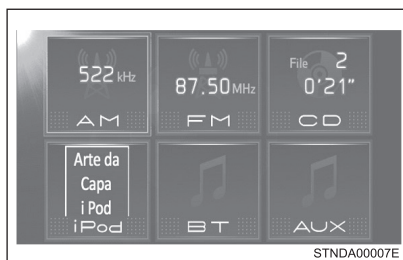

:Mude o estilo de lista da tela, como descrito abaixo.



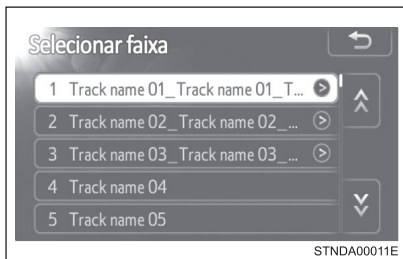

Operação em telas de listas

Quando uma lista é exibida, utilize o botão apropriado para rolar pela lista



  : Role para a página seguinte ou anterior.

 : Se  aparecer à direita do título, o nome completo é muito longo para aparecer na tela.

Toque  neste botão para abrir o título.

Ligue para mover o cursor e selecionar o item desejado na lista e pressione

 para executá-lo. A faixa sendo executada é então destacada.

■ Utilizando telefones celulares

Se um celular for utilizado dentro ou próximo do veículo enquanto o sistema de áudio estiver funcionando pode acontecer interferência.

ATENÇÃO

■ Produtos Laser

Este é um produto laser classe 1.

- Um vazamento de raio laser pode resultar em exposição perigosa à radiação.
- Não abra a cobertura do leitor ou tente reparar a unidade.

Providencie os serviços de um profissional qualificado.

- Potência do laser: Não representa perigo.

■ Certificação

- FCC ID: ACJ932CQ-US70G0

- AVISO da FCC:

Trocas ou modificações sem aprovação expressa pela parte responsável pela conformidade pode anular a autorização de uso do usuário para operação desses equipamento.

- Parte 15 das regulamentações da FCC

- Este dispositivo está de acordo com as regulamentações da parte 15 das regulamentações da FCC.

A operação do dispositivo está sujeita a duas condições:

- (1) este dispositivo não pode causar interferência danosa, e
- (2) este dispositivo não deve aceitar quaisquer interferências recebidas, incluindo interferência que possa causar funcionamento indesejado.

- Cabos e conectores protegidos e aterrados devidamente devem ser utilizados para conexão do servidor e/ou periféricos para que fique em conformidade com as normas do limite de emissão da FCC.

- Este transmissor não deve coincidir ou funcionar em conjunto com quaisquer outras antenas e transmissores.

- Este Equipamento está em conformidade com os limites de exposição à radiação FCC/IC definidos para ambientes sem controle e vai de encontro com as diretrizes para exposição às frequências de rádio (RF) no complemento C para OET65 e RSS-102 das normas para exposição às frequências de rádio(RF) da IC. este equipamento tem níveis baixos de frequências de rádio, pois está em conformidade sem alcançar os níveis máximos de (MPE) emissão máxima permitida. Mas é desejável que se instale e opere o sistema de rádio com uma distancia mínima de 20 cm ou mais do corpo das pessoas (excluindo extremidades: mãos, pulsos, pés e tornozelos).

**AVISO****■ Para evitar a descarga da bateria de 12 volts**

Não deixe o sistema de áudio ligado mais tempo que o necessário quando o sistema híbrido estiver desativado.

■ Para evitar danos ao sistema de áudio

Cuidado para não derramar bebidas e outros líquidos no sistema de áudio.

Uso do rádio

Toque em “AM” ou “FM” na tela de seleção de fonte de áudio.

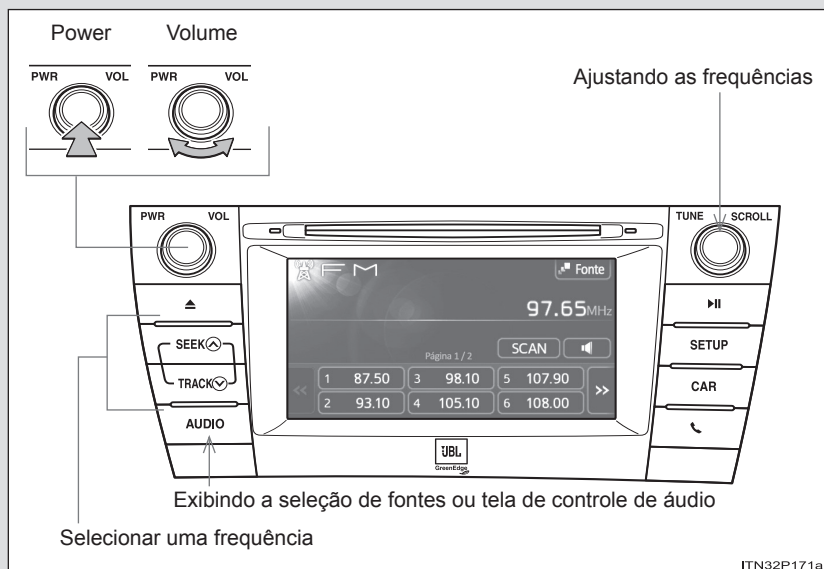

■ Tela de Controle de Áudio

Pressionar “AUDIO” habilita a tela de controle de áudio de todas as fontes selecionadas.

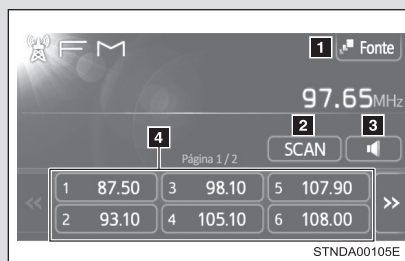

- 1 A tela de seleção de fonte de áudio é exibida
- 2 Procurando por estações próximas
- 3 Configurações de som (→P. 5-2-60)
- 4 Estações pré-definidas

Selecionar uma estação

■ Sintonização de busca

Pressione “Λ” ou “V”.

■ Sintonização Manual

Gire



.

■ Estações pré-definidas

Toque nas estações pré-definidas desejadas (1 à 12).

Mude a página utilizando << ou >>.

Configurando as estações pré-definidas

PASSO 1 Procure pelas estações desejadas ao girar o botão “TUNE/SCROLL” ou pressione “Λ” ou “V” em SEEK/TRACK”.

PASSO 2 Toque e segure uma das estações pré-definidas (1 à 12) até você ouvir um sinal sonoro.

Busca das estações de rádio

■ Busca das estações de rádio pré-definidas

PASSO 1 Toque em “SCAN” na tela até “P.SCAN” aparecer.

Cada estação pré-definida tocará por alguns segundos.

PASSO 2 Toque em “SCAN” mais uma vez quando a estação desejada aparecer.

■ Busca de todas as estações de rádio dentro da faixa

PASSO 1 Toque em “SCAN” na tela.

“SCAN” aparece na tela e todas as estações dentro da faixa serão executadas por alguns segundos.

PASSO 2 Toque em “SCAN” mais uma vez quando a estação desejada aparecer.

■ Sensibilidade da Recepção

- Manter uma recepção perfeita do rádio o tempo todo é difícil devido à troca constante no posicionamento das antenas, diferenças na força do sinal e no objetos nas adjacências, como ônibus, trens, transmissores, etc.
- A antena de rádio é montada nos telhados. A antena pode ser removida da base através de rosqueamento.

Uso do aparelho de CD

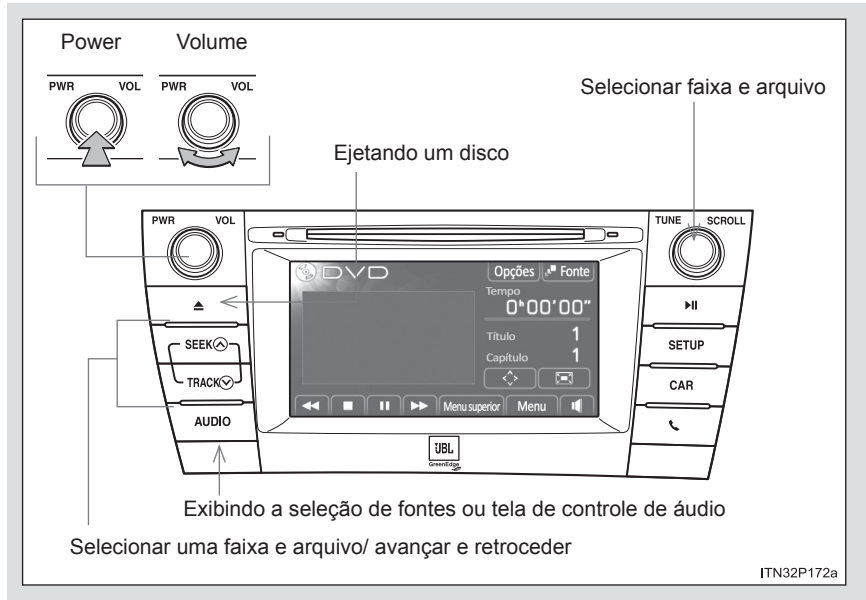

REPRODUZINDO UM DISCO

Insira um disco no espaço do disco.

Ejetando um disco

Pressione o botão  e retire o disco.

5-2. Uso do “Sistema de Áudio”

Reproduzir um CD de áudio e discos MP3/WMA

Insira um disco ou toque em “CD” na seleção de fonte de áudio com o disco inserido no dispositivo.

■ Tela de Controle de Áudio

Pressionar “AUDIO” habilita a tela de controle de áudio de todas as fontes selecionadas.

CD de Áudio



1 A tela de seleção de fonte de áudio é exibida

2 Exibindo lista de arquivos/faixa

3 Pausa

Toque  para reproduzir

4 Repetir reprodução

5 Reprodução aleatória

6 Mostrar lista de pasta

7 Configurações de som (→P. 5-2-60)

Disco MP3/WMA



Selecionar, avançar e retroceder faixas (CD de Áudio)

■ Selecionar uma faixa

Pressione “Λ” ou “V” ou gire  para selecionar o número da faixa desejada.

Para avançar ou retroceder pressione e segure “Λ” or “V”.

■ Selecionar uma faixa da lista de faixas

PASSO 1 Toque em “Faixas” na tela.

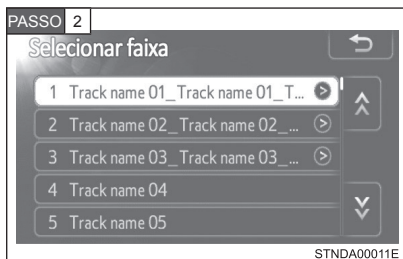

Toque no número da faixa desejada.

Selecionar as opções avançar e retroceder do arquivo, (discos MP3/WMA)

■ Selecionar um arquivo

Pressione “Λ” ou “V” ou gire  para selecionar o número da faixa desejada.

Para avançar ou retroceder pressione e segure “Λ” ou “V” até ouvir um sinal sonoro.

■ Selecionar um arquivo da lista de arquivos

PASSO 1 Toque em “Arquivos” na tela.

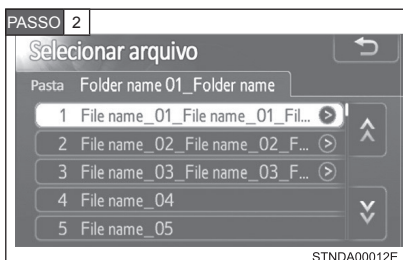

Toque no número do arquivo desejado.

Selecione uma pasta (disco MP3/WMA)

PASSO 1 Toque em “Pastas” na tela.

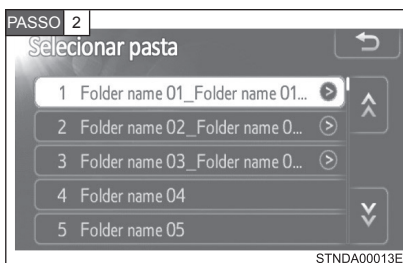

Selecione o número de pasta desejado.

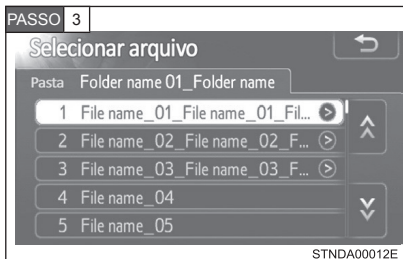

Toque no número do arquivo desejado.

Reprodução aleatória

Cada vez que **RAND** é tocado, o modo muda na seguinte ordem:

CD de Áudio

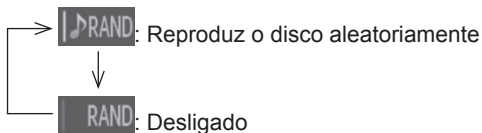

Disco MP3/WMA

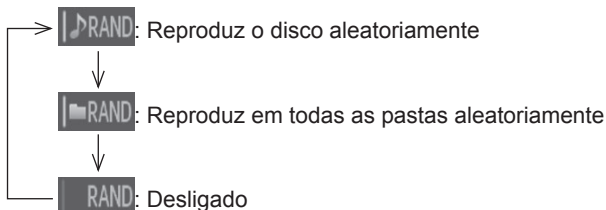

Repetir reprodução

Cada vez que **RPT** é tocado, o modo muda na seguinte ordem:

CD de Áudio

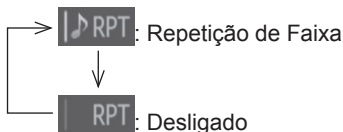

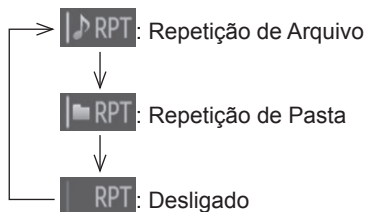
Disco MP3/WMA**■ Exibindo o título e nome do artista**

Se um disco de CD-TEXT for inserido, o título do disco e a faixa serão exibidos.

■ Mensagens de erro

Consulte a tabela a seguir e tome as medidas adequadas. Se o problema não for resolvido, leve seu veículo à sua Concessionária Autorizada Toyota.

Mensagem	Causa	Procedimento Corretivo
Verificar DISC	<ul style="list-style-type: none"> • O disco está sujo ou danificado. • O Disco foi inserido na posição incorreta. • O Disco não é compatível com o aparelho de CD. 	<ul style="list-style-type: none"> • Limpe o disco • Insira o disco corretamente. • Confirme se o disco é executável no aparelho de CD.
Erro de DISC	Há uma impropriedade dentro do sistema.	Ejete o disco.
Nenhum arquivo de música encontrado	Indica que nenhum dado gravado é executável	Ejete o disco.

■ Discos executáveis

Discos das marcas citadas abaixo podem ser utilizados.

A reprodução pode não ser possível dependendo do formato ou características do disco, ou devido aos arranhões, sujeira ou deterioração.



CDs com proteção contra cópia podem não funcionar corretamente.

■ Características de proteção do CD

Para proteger os componentes internos, a reprodução é interrompida quando um problema é detectado.

■ Se o disco for deixado dentro do aparelho de CD ou na posição ejetada por períodos longos

O disco pode ser danificado e pode não funcionar adequadamente.

■ limpadores de lente

Não utilize limpadores de lente. Se o fizer pode causar danos ao aparelho de CD.

■ Arquivos MP3 e WMA

MP3 (MPEG Audio LAYER 3) é um formato de compressão de áudio padrão.

Arquivos podem ser comprimidos a aproximadamente 1/10 de seu tamanho original ao se utilizar a compressão MP3.

WMA (Windows Media Audio) é um formato de compressão da microsoft.

Este formato comprime os dados de áudio para um formato ainda menor que o MP3.

Há um limite para o padrão de arquivos MP3 e WMA que podem ser usados e aos formatos/mídias em que os arquivos são gravados.

- Compatibilidade de Arquivos MP3
 - Padrões de Compatibilidade
MP3 (MPEG1 LAYER3, MPEG2 LSF LAYER3)
 - Frequências de amostragem compatíveis
MPEG1 LAYER3: 32, 44.1, 48 (kHz)
MPEG2 LSF LAYER3: 16, 22.05, 24 (kHz)
 - Taxa de bits compatíveis (Compatível com VBR)
MPEG1 LAYER3: 32—320 (kbps)
MPEG2 LSF LAYER3: 8—160 (kbps)
 - Tipos de canais compatíveis: stereo, joint stereo canal, duplo e mono
- Compatibilidade de Arquivos WMA
 - Padrões de Compatibilidade
WMA Ver. 7, 8, 9
 - Frequências de amostragem compatíveis
32, 44.1, 48 (kHz)
 - Bit rates compatíveis (apenas compatível com a reprodução em 2 canais)
Ver. 7, 8: CBR 48—192 (kbps)
Ver. 9: CBR 48—320 (kbps)

- Mídia compatível

As mídias utilizadas para reprodução de MP3 e WMA são CD-Rs e CD-RWs.

Às vezes, a reprodução pode não ser possível devido a gravações não finalizadas em CD-R ou CD-RW. A reprodução pode não ser possível ou o som pode pular se o disco estiver riscado ou com marca de digitais.

- Formatos de disco compatíveis.

Os formatos de disco compatíveis são os seguintes.

- Formatos Compatíveis: CD-ROM Mode 1 and Mode 2
CD-ROM XA Mode 2, Form 1 and Form 2
- Formatos de arquivo: ISO9660 Level 1, Level 2, (Romeo, Joliet)
UDF (2.01 ou inferior)

Os arquivos MP3 e WMA gravados em quaisquer formatos diferentes dos citados acima não funcionarão adequadamente, e seus nomes e pastas podem não ser exibidos corretamente.

Itens relacionados aos padrões e limitações abaixo.

- Hierarquia máxima de diretórios: 8 níveis (incluindo a raíz)
 - Tamanho máximo do nome de pastas/arquivos: 32 caracteres
 - Número máximo de pastas: 192 (incluindo a raíz)
 - Número máximo de arquivos por disco: 255
- Nomes de arquivos

Os únicos arquivos que podem ser reconhecidos como MP3/WMA e executados são aqueles com as extensões .mp3 ou .wma.

- Discos contendo gravação de multisessão

Como o sistema de áudio é compatível com multisessão, é possível executar discos que contenham arquivos MP3 e WMA. Contudo, apenas a primeira sessão será executada.

- Tags ID3 e WMA

As Tags ID3 podem ser adicionadas aos arquivos mp3, possibilitando a gravação do título da faixa, nome do artista, etc.

O sistema é compatível com tags ID3 Ver. 1.0, 1.1 e Ver. 2.2, 2.3. ID3 tags. (O número de caracteres é baseado no ID3 ver. 1.0 e 1.1)

As Tags WMA podem ser adicionadas aos arquivos WMA, possibilitando a gravação de uma faixa e do nome do artista da mesma forma que é feito com as tags ID3.

● Reprodução de MP3 e WMA

Quando um disco contendo arquivos MP3 ou WMA for inserido, todos os arquivos no disco serão verificados. Uma vez que a verificação for encerrada, o primeiro arquivo MP3 ou WMA será reproduzido. Para finalizar a verificação mais rápido, recomendamos que não grave outros tipos de arquivo, que não sejam MP3 ou WMA, ou que crie-se pastas desnecessárias.

Discos contendo mistura de dados e arquivos MP3 e WMA não são executáveis.

● Extensões

Se as extensões .mp3 e .wma forem utilizadas para arquivos com formatos diferentes dos mesmos, eles serão erroneamente reconhecidos como arquivos MP3 e WMA e serão executados. O que pode causar uma grande interferência e danificar os auto-falantes.

● Reprodução

- Para reproduzir arquivos MP3 com qualidade de som, recomendamos uma taxa de bit rate de ao menos 128kbps e uma frequência de amostragem de 44.1 kHz.
- A reprodução de CD-R ou CD-RW pode ser impossível em alguns casos, dependendo das características da mídia.
- Existe uma grande variedade de freewares e outros softwares, para codificação de arquivos MP3 e WMA no mercado, e dependendo do status desta codificação e do formato do arquivo, som de má qualidade ou barulho no começo das faixas podem ser possíveis consequências. Em alguns casos a reprodução é impossível.
- Quando arquivos que não são MP3 ou WMA forem gravados em um disco, pode-se levar mais tempo para o reconhecimento de dados, ou até mesmo impossibilitar a reprodução.
- Microsoft, Windows, e Windows Media são marcas registradas da Microsoft Corporation nos E.U.A e/ou em outros países.



AVISO
■ Discos e adaptadores que não podem ser utilizados

Não utilize os seguintes tipos de disco, adaptadores de discos de 8 cm ou Discos Duais.

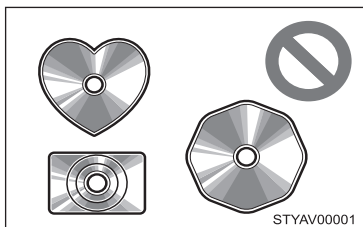
Fazê-lo pode causar danos ao player e a função inserir/ejetar.

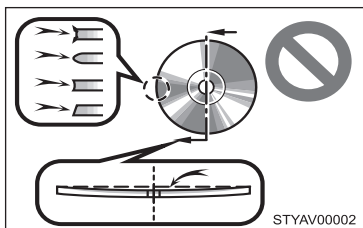

- Discos que tenham um diâmetro que não seja 12 cm.



- Discos de baixa qualidade ou deformados.

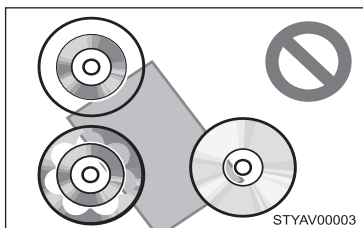

- Discos transparentes ou translúcidos na área de gravação.

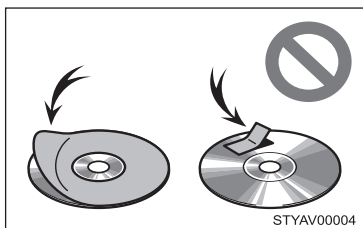

- Discos com fita, adesivos ou selo de CD preso a eles ou discos com o selo removido.



AVISO

■ Precauções quanto ao equipamento

A negligência em relação às precauções abaixo pode resultar em danos ao disco ou ao equipamento.

- Não coloque nada além do disco apropriado dentro do leitor de disco.
- não aplique óleo no player.
- Guarde os discos longe da luz solar.
- Nunca tente desmontar qualquer parte do player.

Ouvir de um iPod

Conectar um iPod permite a você a apreciação da música através dos auto-falantes do veículo.

Toque em “iPod” na tela de seleção de fonte de áudio.

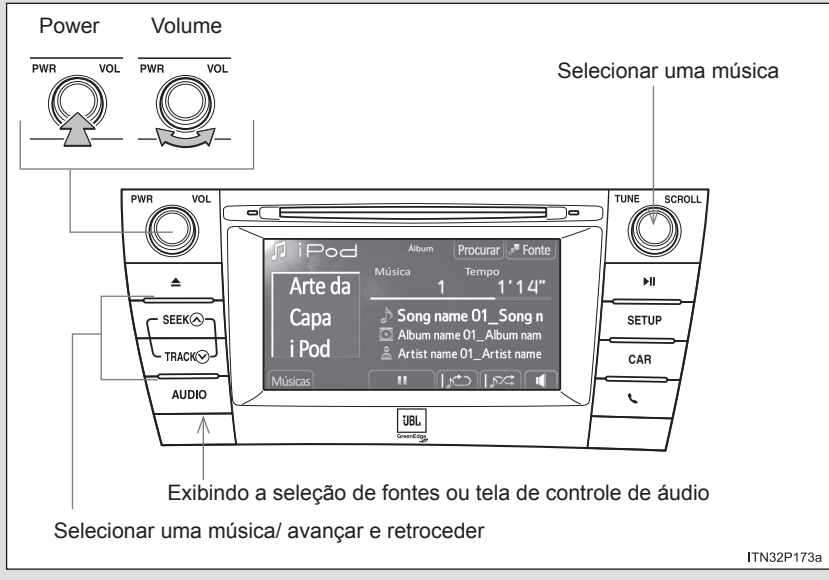

■ Tela de Controle de Áudio

Pressionar “AUDIO” habilita a tela de controle de áudio de todas as fontes selecionadas.



- 1** A tela de seleção de fonte de áudio é exibida
- 2** Selecionar o modo de reprodução
- 3** Mostrar a lista de músicas
- 4** Pausa
Toque  para reproduzir
- 5** Repetir reprodução
- 6** Reprodução aleatória
- 7** Configurações de som (→P. 5-2-60)

Conectando um iPod

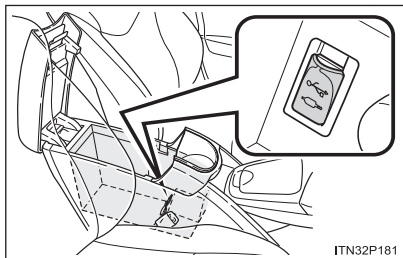

Abra a tampa e conecte o iPod.

Ligue o iPod se ele não estiver ligado.

Reproduzindo músicas de um iPod

■ Tocar/Pausar

Toque  ou  para Tocar/Pausar.

■ Selecionar o modo de reprodução

PASSO 1 Toque em “Procurar” na tela.



Selecione o modo de reprodução desejado tocando nas abas “Listas pessoais”, “Artistas”, “Álbuns”, “Músicas”, “Podcasts”, “Audiolivros”, “Gêneros” ou “Compositores”.

Selecionar, avançando e retrocedendo músicas

■ Seleccione uma música por vez

Pressione “Λ” ou “V” ou gire  para seleccionar a música desejada.

Para avançar ou retroceder pressione e segure “Λ” ou “V” até ouvir um sinal sonoro.

■ Seleccione uma música da lista

PASSO 1 Toque em “músicas” na tela.



Toque a música desejada.

Reprodução aleatória

Cada vez que  é tocado, o modo muda na seguinte ordem:

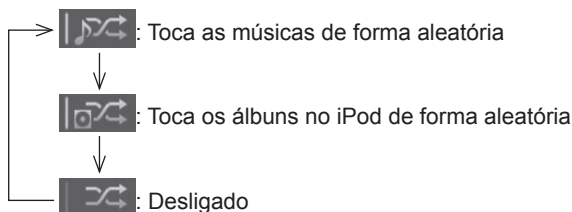

Quando um grande número de músicas é armazenado em um iPod a seleção aleatória leva mais tempo.

Repetir reprodução

Cada vez que  é tocado, o modo muda na seguinte ordem:



■ Sobre o iPod

- “Feito para iPod” e “Feito para iPhone” significa que o acessório eletrônico foi projetado para conectar especificamente com iPod, ou iPhone, respectivamente, e foi certificado pelo desenvolvedor para alcançar os padrões de performance da Apple.
- A Apple não é responsável pela operação deste dispositivo ou sua conformidade com os padrões de segurança e regulatórios.
- iPhone, iPod, iPod classic, iPod nano e iPod touch são marcas registradas da Apple Inc., registradas nos E.U.A. e outros países.

■ Arte de capa do iPod

- Dependendo do iPod e das músicas no iPod, a arte da capa pode ser exibida.
- Esta função pode ser mudada para “Ligado” ou “Desligado”. (→P. 5-2-5)
- Pode levar um tempo para exibir a arte da capa, e o iPod pode não operar enquanto a arte da capa está em processo.
- Apenas as artes de capa que iPod estiverem salvas em formato JPEG poderão ser exibidas.

■ Funções do iPod

- Quando um iPod é conectado e a fonte de áudio é alterada para o modo iPod, a reprodução irá iniciar do mesmo ponto em que o iPod foi utilizado a última vez.
- Dependendo do iPod que está conectado ao sistema, certas funções podem não estar disponíveis. Se a função está indisponível devido a uma impropriedade (diferente das especificações do sistema), desconectar e reconectar o dispositivo poderá resolver o problema.
- Enquanto estiver conectado ao sistema, o iPod não pode ser acionado pelos seus próprios controles. Se necessário utilize os controles do sistema de áudio do veículo no lugar.
- Quando a bateria do iPod estiver quase descarregada, o iPod pode não funcionar. Se acontecer, carregue as baterias do iPod antes de utilizá-lo.
- Modelos e versões de software compatíveis (→P. 5-2-35)

■ Problemas do iPod

Para resolver a maioria dos problemas encontrado ao se utilizar o seu iPod, desconecte seu iPod do veículo e reinicie-o. Para instruções sobre como reiniciar seu iPod, verifique o manual do proprietário do seu iPod.

■ Mensagens de erro

“Erro de conexão.”: Esta mensagem indica que há problemas na conexão ou no próprio iPod.

“Não existem músicas disponíveis para reprodução.”:

Esta mensagem indica que não existe arquivos de música no iPod.

“Itens indisponíveis.”: Esta mensagem indica que algumas músicas não podem ser encontradas na lista selecionada.

“Por favor, verifique a versão do firmware de seu iPod.”:

Esta mensagem indica que a versão do software do seu iPod não é compatível.

Por favor verifique os modelos compatíveis. (→P. 5-2-35)

“Problema na autorização do iPod.”:

Esta mensagem indica que o iPod não conseguiu obter uma autorização.

Por favor, verifique seu iPod.

■ Modelos compatíveis

Os seguintes dispositivos iPod®, iPod nano®, iPod classic®, iPod touch® e iPhone® podem ser usados com esse sistema.

- Feito para
 - iPod touch (4ª geração)
 - iPod touch (3ª geração)
 - iPod touch (2ª geração)
 - iPod touch (1ª geração)
 - iPod classic
 - iPod com vídeo
 - iPod nano (6ª geração)
 - iPod nano (5ª geração)
 - iPod nano (4ª geração)
 - iPod nano (3ª geração)
 - iPod nano (2ª geração)
 - iPod nano (1ª geração)
 - iPhone 4
 - iPhone 3GS
 - iPhone 3G
 - iPhone

Dependendo das diferenças entre modelos ou versões de software etc., alguns modelos listados acima podem ser incompatíveis com este sistema.



ATENÇÃO

■ Ao dirigir

Não conecte seu iPod ou acione os seus controles.



AVISO

■ Para prevenir danos ao iPod e aos seus terminais

- Não deixe o iPod dentro do veículo. A temperatura dentro do veículo poderá aumentar, resultando em danos ao iPod.
- Não empurre ou aplique pressão desnecessária enquanto o iPod estiver conectado ao veículo.
- não insira objetos estranhos na entrada.

5-2. Uso do “Sistema de Áudio”

Ouvir de uma memória USB

Conectar uma memória USB permite a você a apreciação da música através dos auto-falantes do veículo.

Toque em “USB” na tela de seleção de fonte de áudio.

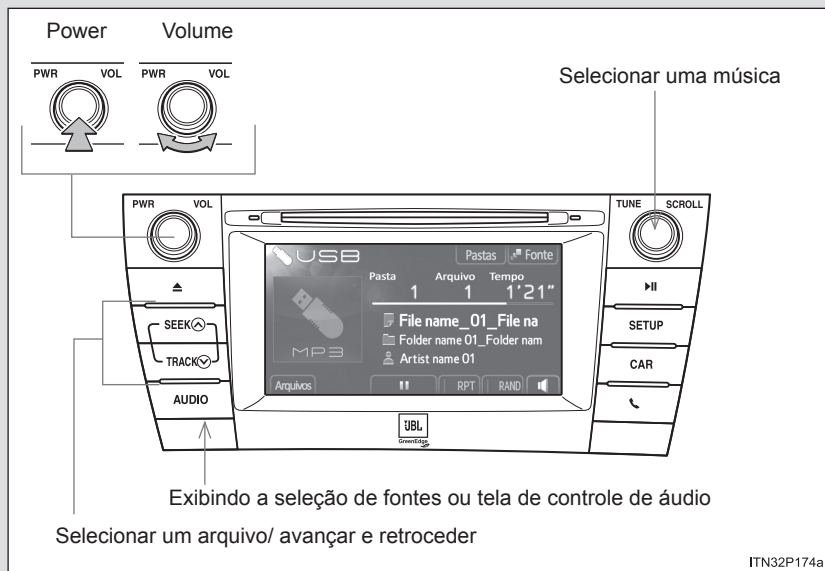

■ Tela de Controle de Áudio

Pressionar “AUDIO” habilita a tela de controle de áudio de todas as fontes selecionadas.



- 1** A tela de seleção de fonte de áudio é exibida
- 2** Mostrar lista de pasta
- 3** Exibindo lista de arquivos
- 4** Pausa
Toque  para reproduzir
- 5** Repetir reprodução
- 6** Reprodução aleatória
- 7** Configurações de som (→P. 5-2-60)

Conectando uma memória USB

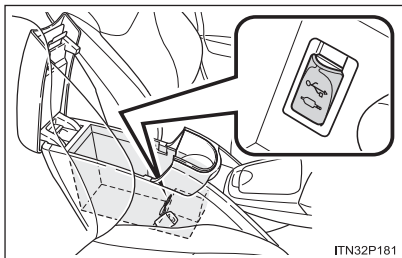

Abra a tampa e conecte uma memória USB.

Ligue a memória USB se ela não estiver ligada.

Selecionar, avançando e retrocedendo arquivos

■ Seleccione um arquivo por vez

Pressione “Λ” ou “V” ou gire  para seleccionar o arquivo desejado.

Para avançar ou retroceder pressione e segure “Λ” ou “V” até ouvir um sinal sonoro.

■ Selecionar um arquivo da lista

PASSO 1 Toque em “Arquivos” na tela.

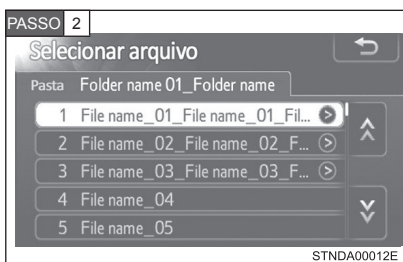

Toque no número do arquivo desejado.

Selecionar uma pasta

PASSO 1 Toque em “Pastas” na tela.

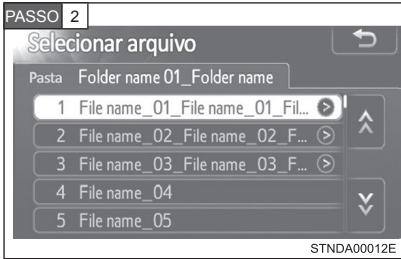

Selecione o número de pasta desejado.

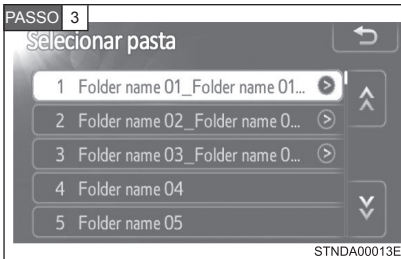

Toque no número do arquivo desejado.

Reprodução aleatória

Cada vez que **RAND** é tocado, o modo muda na seguinte ordem:

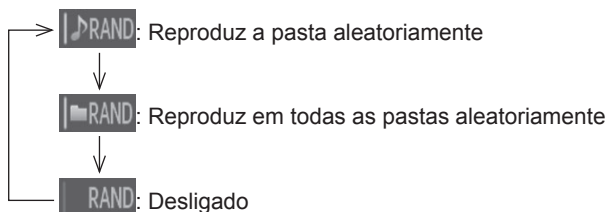

Repetir reprodução

Cada vez que **RPT** é tocado, o modo muda na seguinte ordem:

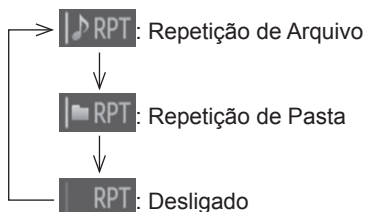

■ Funções da memória USB

- Dependendo da memória USB que está conectada ao sistema, o próprio dispositivo pode não funcionar e certas funções podem não ser disponibilizadas. Se o dispositivo não está funcionando ou indisponível devido a uma impropriedade (diferente das especificações do sistema), desconectar e reconectar o dispositivo poderá resolver o problema.
- Se uma memória USB não for acionada mesmo depois de desconectada e reconectada, formate a memória.

■ Mensagens de erro para memória USB:

“Erro de conexão.”: Esta mensagem indica que há problemas na conexão ou na própria memória USB.

“Não existem arquivos disponíveis para reprodução.”:

Esta mensagem que não existem arquivos MP3/WMA não estão inclusos na memória USB.

■ Memória USB:

- Dispositivos compatíveis

Memória USB que pode ser usado para reprodução MP3 e WMA:

- Formatos de dispositivos compatíveis

Os formatos de dispositivos compatíveis são os seguintes.

- Formatos de comunicação USB: USB2.0 FS (12 Mbps)
- Formatos de arquivo: FAT16/32 (Windows)
- Classe de Correspondência: Classe de armazenamento em massa

Os arquivos MP3 e WMA gravados em quaisquer formatos diferentes dos citados acima não funcionarão adequadamente, e seus nomes e pastas podem não ser exibidos corretamente.

Itens relacionados aos padrões e limitações abaixo:

- Hierarquia máxima de diretórios: 8 níveis
- Número máximo de pastas em um dispositivo: 3000 (incluindo a raiz)
- Número máximo de arquivos em um dispositivo: 9999
- Número máximo de arquivos por pasta: 255

- Arquivos MP3 e WMA

MP3 (MPEG Audio LAYER 3) é um formato de compressão de áudio padrão.

Arquivos podem ser comprimidos a 1/10 de seu tamanho original ao se utilizar a compressão MP3.

WMA (Windows Media Audio) é um formato de compressão da microsoft. Este formato comprime os dados de áudio para um formato ainda menor que o MP3.

Há um limite para o padrão de arquivos MP3 e WMA que podem ser usados e aos formatos/mídias em que os arquivos são gravados.

- Compatibilidade de Arquivos MP3

- Padrões de Compatibilidade

MP3 (MPEG1 AUDIO LAYERII, III, MPEG2 AUDIO LAYERII, III, MPEG2.5)

- Frequências de amostragem compatíveis

MPEG1 AUDIO LAYERII, III: 32, 44.1, 48 (kHz)

MPEG2 AUDIO LAYERII, III: 16, 22.05, 24 (kHz)

- Taxa de bits compatíveis (Compatível com VBR)

MPEG1 AUDIO LAYERII, III: 32—320 (kbps)

MPEG2 AUDIO LAYERII, III: 8—160 (kbps)

- Tipos de canais compatíveis: stereo, joint stereo canal, duplo e mono

- Compatibilidade de Arquivos WMA

- Padrões de Compatibilidade

WMA Ver. 7, 8, 9

- Frequências de amostragem compatíveis

ALTO PADRÃO 32, 44.1, 48 (kHz)

- Taxas de Bit Compatíveis

ALTO PADRÃO 48—320 (kbps, VBR)

- Nomes de arquivos

Os únicos arquivos que podem ser reconhecidos como MP3/WMA e executados são aqueles com as extensões .mp3 ou .wma.

- Tags ID3 e WMA

As Tags ID3 podem ser adicionadas aos arquivos mp3, possibilitando a gravação do título da faixa, nome do artista, etc.

O sistema é compatível com tags ID3 Ver. 1.0, 1.1 e Ver. 2.2, 2.3. (O número de caracteres é baseado no ID3 ver. 1.0 e 1.1)

As Tags WMA podem ser adicionadas aos arquivos WMA, possibilitando a gravação de uma faixa e do nome do artista da mesma forma que é feito com as tags ID3.

- Reprodução de MP3 e WMA

- Quando um dispositivo contendo arquivos MP3 ou WMA for conectado, todos os arquivos no dispositivo serão verificados. Uma vez que a verificação for encerrada, o primeiro arquivo MP3 ou WMA será reproduzido. Para finalizar uma verificação mais rápida, recomendamos que não inclua outros tipos de arquivo, que não sejam MP3 ou WMA, ou que crie-se pastas desnecessárias.

- Quando a memória USB for conectada e a fonte de áudio for trocada para o modo memória USB, a memória USB irá iniciar a reprodução do primeiro arquivo da primeira pasta. Se o mesmo dispositivo for removido e reinserido (e os conteúdos nele não forem mudados), a memória USB irá retomar a reprodução do mesmo ponto em que foi usado a última vez.

- Extensões

Se as extensões .mp3 e .wma forem utilizadas para arquivos com formatos diferentes dos mesmos, eles serão pulados (e não executados).

● Reprodução

- Para reproduzir arquivos MP3 com qualidade de som, recomendamos uma taxa de bit rate de ao menos 128kbps e uma frequência de amostragem de 44.1 kHz.
- Existe uma grande variedade de freewares e outros softwares, para codificação de arquivos MP3 e WMA no mercado, e dependendo do status desta codificação e do formato do arquivo, som de má qualidade ou barulho no começo das faixas podem ser possíveis consequências. Em alguns casos a reprodução é impossível.
- Microsoft, Windows, e Windows Media são marcas registradas da Microsoft Corporation nos E.U.A e/ou em outros países.



ATENÇÃO

■ **Ao dirigir**

Não conecte sua memória USB ou acione os seus controles.



AVISO

■ **Para prevenir danos à memória USB ou ao seus terminais**

- Não deixe a memória USB dentro do veículo. A temperatura dentro do veículo poderá aumentar, resultando em danos à memória USB.
- Não empurre ou aplique pressão desnecessária enquanto a memória USB estiver conectada ao veículo.
- não insira objetos estranhos na entrada.

Uso da porta AUX/porta USB

Esta entrada pode ser utilizada para conectar aparelhos de áudio portáteis e ouvi-los através dos auto-falantes do veículo.

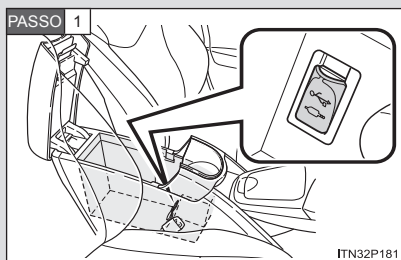

Abra a tampa e conecte uma memória USB.

PASSO 2 Toque em “AUX” na tela de seleção de fonte de áudio.

■ Acionando aparelhos de áudio portáteis conectados ao sistema de áudio do veículo

O volume pode ser ajustado utilizando os controles de áudio do veículo. Todos os demais ajustes devem ser feitos no próprio aparelho de áudio

■ Ao utilizar um aparelho de áudio portátil conectado à saída de energia

Poderá haver ruído durante a reprodução. Use a fonte de energia do aparelho de áudio.

5-2. Uso do “Sistema de Áudio”

Ouvir um áudio de Bluetooth®

O sistema de áudio Bluetooth® permite aos usuários ouvir música reproduzida por um player portátil nas caixas de som do veículo através de comunicação sem fio. O sistema de áudio suporta Bluetooth®, um sistema sem fio de dados capaz de reproduzir áudio sem cabos. Se seu aparelho de áudio portátil não possui Bluetooth®, o sistema de áudio por Bluetooth® não funcionará.

Toque em “BT” na tela de seleção de fonte de áudio.

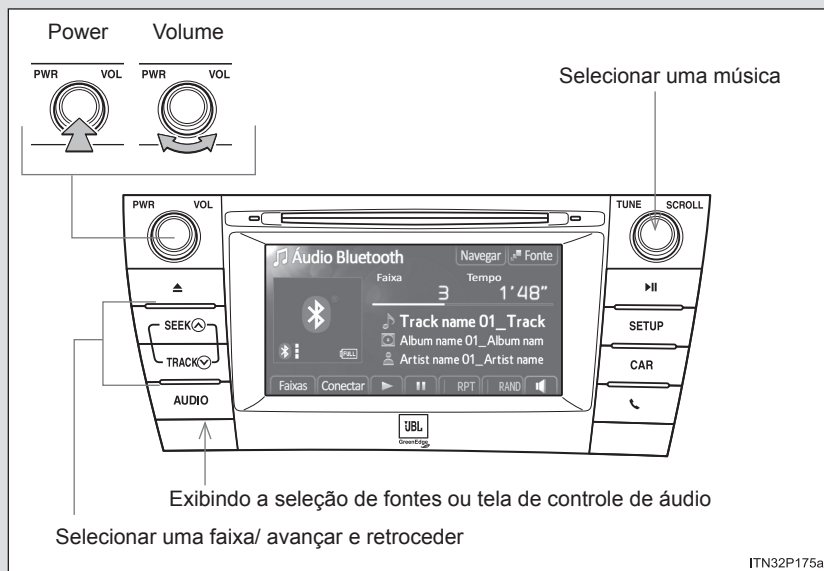

■ Tela de Controle de Áudio

Pressionar “AUDIO” habilita a tela de controle de áudio de todas as fontes selecionadas.

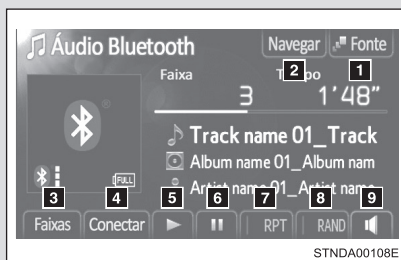

- 1** A tela de seleção de fonte de áudio é exibida
- 2** Mostrar lista de álbuns
- 3** Mostrar lista de faixas
- 4** Conectando um player de áudio Bluetooth®
- 5** Reprodução
- 6** Pausa
- 7** Repetir reprodução
- 8** Reprodução aleatória
- 9** Configurações de som (→P. 5-2-60)







Tela de Status

Você pode verificar os indicadores de força do sinal e carga da bateria na tela.



1 Status de conexão

2 Carga da bateria

Indicadores	Condições
Status de conexão	Boa ← → Não conectada   
Carga da bateria	Cheia ← → Vazia   

Registrando um player de áudio Bluetooth®

Para utilizar um sistema de áudio Bluetooth® é necessário registrar o seu sistema de áudio portátil no sistema. Uma vez registrado, você pode apreciar a música no sistema de áudio do seu veículo.

Você pode registrar até 5 dispositivos no sistema.

PASSO 1 Mostra a tela “Audio Bluetooth*”.

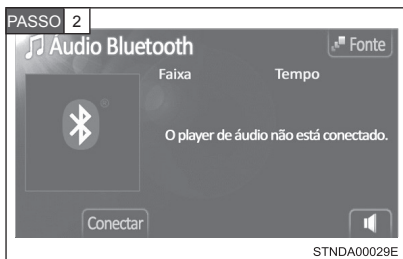

Toque em “Conectar”.

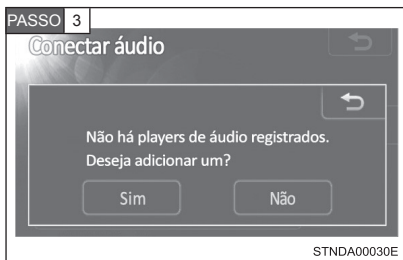

Toque em “Sim”.

*: O Bluetooth é uma marca registrada da Bluetooth SIG. Inc.



Insira o código exibido na tela do seu aparelho de áudio portátil.

Para a operação do seu aparelho de áudio portátil, consulte o manual que acompanha o dispositivo.

Códigos não são exigidos para dispositivos Bluetooth® compatíveis com SSP (Secure Simple Pairing). Dependendo do dispositivo, você pode escolher entre “sim” para registrar, ou “não” para cancelar no seu dispositivo Bluetooth®.

Se você quiser cancelar, selecione “Cancelar”.

Se uma mensagem de encerramento for exibida, o registro estará completo.

Se uma mensagem de erro for exibida, siga as orientações na tela para tentar novamente.

Selecionar um player de áudio Bluetooth®

Se vários dispositivos Bluetooth® forem registrados, siga o procedimento abaixo para selecionar o dispositivo Bluetooth® que será utilizado. Você só pode utilizar um dispositivo por vez.

PASSO 1 Mostra a tela “Audio Bluetooth*”.



Toque em “Conectar”.



Toque no dispositivo para conectar.

“Novo”: Registrar um dispositivo Bluetooth®. (→P. 5-2-104)

O indicador de seleção é exibido do lado esquerdo do nome do dispositivo selecionado.

A marca Bluetooth® é exibida na tela quando você conecta o dispositivo.

*: O Bluetooth é uma marca registrada da Bluetooth SIG. Inc.

Conectando um player de áudio Bluetooth®

Existem dois métodos de conexão disponíveis.

■ Quando o método é definido como “Do Veículo”

Quando o aparelho de áudio portátil fica em modo de espera para a conexão, o mesmo se ligará automaticamente quando o interruptor “POWER” for colocado tanto no modo “ACESSÓRIOS” como no modo “ON”.

■ Quando o método é definido como “Do player de áudio”

Acione o player portátil e conecte com o sistema de áudio Bluetooth®.

PASSO 1 Mostra a tela “Audio Bluetooth*”.



Toque em “Conectar”.

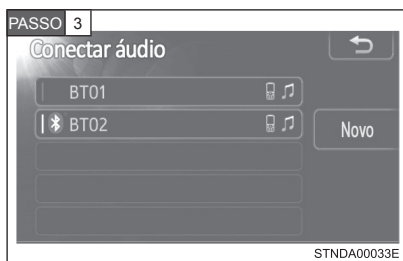

Toque no dispositivo para conectar.

Uma mensagem mostrará que a conexão foi bem sucedida.

Se a conexão falhar, uma mensagem será exibida e uma nova tentativa de conexão será iniciada.

*: O Bluetooth é uma marca registrada da Bluetooth SIG. Inc.

Reproduzindo áudio Bluetooth®



Toque  ou  para Tocar/Pausar.



Alguns títulos e controles poderão não ser visualizados dependendo do modelo do aparelho portátil.

Selecionar uma faixa

■ Selecionar uma faixa

Pressione “Λ” ou “V” ou gire



para selecionar o número da faixa desejada.

Para avançar ou retroceder pressione e segure “Λ” ou “V” até ouvir um sinal sonoro.

■ Selecionar um arquivo da lista

PASSO 1 Toque em “Faixas” na tela.

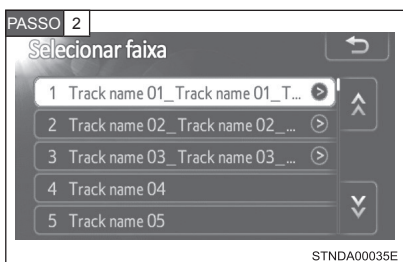

Toque no número da faixa desejada.

Selecionar um álbum

PASSO 1 Toque em “Procurar” na tela.

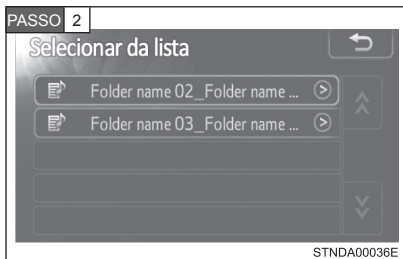

Toque no álbum desejado.

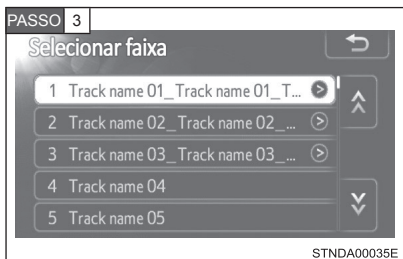

Toque na faixa desejada.

Reprodução aleatória

Cada vez que **RAND** é tocado, o modo muda na seguinte ordem:

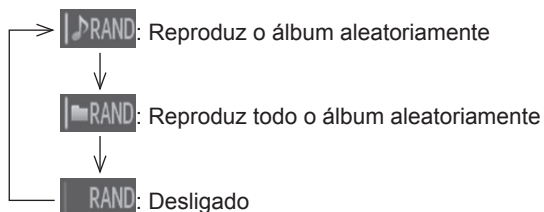

Repetir reprodução

Cada vez que **RPT** é tocado, o modo muda na seguinte ordem:

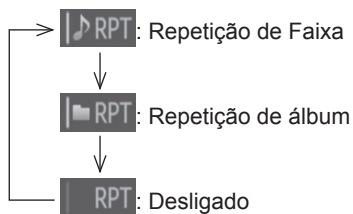

■ Ao utilizar o sistema de áudio Bluetooth®

- Nas seguintes condições, o sistema pode não funcionar:
 - O aparelho de áudio portátil está desligado.
 - O aparelho de áudio portátil não está conectado.
 - O aparelho de áudio portátil está com a bateria fraca
- Pode haver atraso na conexão telefônica enquanto o aparelho de áudio Bluetooth® estiver em funcionamento.
- Dependendo do tipo de aparelho portátil que está conectado no sistema, algumas funções podem se tornar indisponíveis.

■ Antena do Bluetooth®

A antena é integrada ao mostrador. Se o aparelho de áudio portátil ficar atrás do banco ou no porta luvas ou dentro do console, ou em contato ou encoberto por objetos de metal, o status da conexão poderá não ser satisfatório.

■ Carga da bateria/status de Sinal

Esta tela pode não corresponder exatamente ao aparelho de áudio portátil e este sistema não tem a função de carga apropriada.

■ Sobre o Bluetooth®

O Bluetooth é uma marca registrada da Bluetooth SIG, Inc.

A palavra, marca e logotipo Bluetooth são de propriedade da companhia Bluetooth SIG, Inc. e o seu uso pelas marcas da Panasonic Corporation estão sob licença.

Outras marcas e nomes são de seus respectivos proprietários.

■ Modelos compatíveis

Players de áudio portátil devem atender às suas especificações.

- Especificações do Bluetooth®

Ver. 1.1 ou superior (Recomendado: Ver. 2.1 + EDR ou superior)

- Perfis:

- A2DP (Advanced Audio Distribution Profile) Versão 1.0 ou superior
(Recomendado: Ver. 1.2 ou superior)

Este perfil transmite áudio estéreo ou som de alta qualidade para um fone de ouvido.

- AVRCP (Audio/Video Remote Control Profile) Ver 1.0 ou superior
(Recomendado: Ver. 1.4 ou superior)

Este perfil controla remotamente equipamentos A/V.

Entretanto, note que algumas funções podem ser limitadas dependendo do modelo do aparelho de áudio portátil.

■ Certificação

→P. 5-2-70

■ Reconectando o aparelho de áudio portátil

Se o aparelho de áudio portátil for desconectado devido à recepção pobre quando o interruptor “POWER” estiver no modo “ACESSÓRIOS” ou “ON”, o sistema automaticamente se reconecta com o aparelho de áudio portátil, quando for possível.

Se você desligar o aparelho de áudio portátil, siga as instruções abaixo para reconectar:

- Selecione o aparelho de áudio portátil
- Entre no aparelho de áudio portátil

■ Ao vender o seu veículo

Certifique-se de inicializar os dados. (→P. 5-2-6)

**ATENÇÃO****■ Ao dirigir**

Não utilize o aparelho de áudio portátil ou conecte o sistema Bluetooth®.

**AVISO****■ Ao sair do veículo**

Não deixe seu aparelho de áudio portátil no veículo. A temperatura no interior do veículo pode aumentar, causando danos ao seu dispositivo.

Uso ideal do sistema de áudio/vídeo



Toque  para ajustar as definições de som.

Aba de “Som”

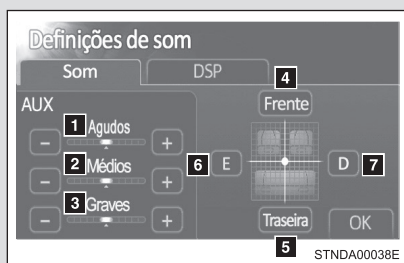

1 2 3 Toque em “-” ou “+” para ajustar os níveis de agudos, médios ou graves em um nível entre -5 e 5.

4 5 Toque em “Frente” ou “Traseira” para ajustar o balanceamento para um nível entre 7 na frente e 7 na traseira.

6 7 Toque em “E” ou “D” para ajustar o balanceamento de som Esquerda/Direita para um nível entre E7 e D7 na traseira.

Aba “DSP”

- 1 Nivelador automático de volume (ASL) ligado/desligado

■ O nível de qualidade do som é ajustado individualmente

Os níveis de agudos, médios e graves podem ser ajustados para cada modo de áudio individualmente.

■ Sobre o nivelador automático de volume (ASL)

O ASL ajusta automaticamente o volume e tom de acordo com a velocidade do veículo.

Uso dos interruptores de áudio no volante

Alguns dispositivos de áudio podem ser controlados usando os interruptores no volante.

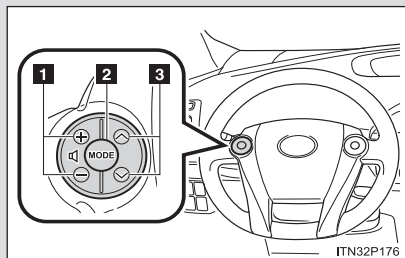

- 1** Volume
- 2** Liga o dispositivo, e seleciona a fonte de áudio
- 3** Modo Rádio: Busca das estações de rádio

Modo CD:

Selecione faixas/arquivos e pastas (MP3/WMA)

Modo iPod: Selecione música

Modo Memória USB:

Selecione arquivos e pastas

Modo áudio Bluetooth®:

Selecione faixas e álbuns

Acionando o dispositivo

Pressione o botão “MODE” quando o sistema de áudio estiver desligado.

Trocando a fonte de áudio

Pressione o botão “MODE” quando o sistema de áudio estiver desligado. A fonte de áudio muda a cada vez que o botão “MODE” é pressionado. Se não houverem discos inseridos no player, ou se não houverem dispositivos externos conectados este modo será pulado.

FM→aparelho de CD→iPod ou memória USB→áudio Bluetooth® →AUX→AM

Ajustando o volume

Pressione “+” em  para aumentar o volume e “-” para reduzir o volume.

Segure o interruptor na posição para continuar a aumentar ou diminuir o volume.

Interrupção do som (Função Mute)

Pressione e segure o botão “MODE”.

Para cancelar, pressione e segure o botão “MODE” novamente.

Selecionar uma estação de rádio

PASSO 1 Pressione o botão “MODE” para selecionar o modo de rádio.

PASSO 2 Pressione “Λ” ou “V” em  para selecionar uma estação de rádio.

Para procurar estações, pressione e segure o interruptor até escutar um aviso sonoro.

Selecione uma faixa/arquivo ou música

PASSO 1 Pressione o botão “MODE” para selecionar entre os modos CD, áudio Bluetooth®, iPod e memória USB.

PASSO 2 Pressione “Λ” ou “V” no  para selecionar o número da faixa/arquivo

desejado ou música.

Selecionar uma pasta

PASSO 1 Pressione o botão “MODE” para selecionar o CD (apenas quando discos de MP3/WMA estão em uso) ou modo de memória USB.

PASSO 2 Pressione e segure “Λ” ou “V” no  até escutar um sinal sonoro.

Selecionar um álbum

PASSO 1 Pressione o botão “MODE” para selecionar o modo de áudio Bluetooth®.

PASSO 2 Pressione “Λ” ou “V” no  para selecionar o número da faixa/arquivo desejado ou música.

■ Cancelando a seleção automática das estações de rádio

Aperte o mesmo interruptor.

■ Ao acionar os interruptores do volante

Para fins de confirmação, o status do acionamento dos interruptores no volante é exibido no conjunto do painel de instrumentos. (→P. 2-1-3)

ATENÇÃO

■ Para reduzir o risco de acidente

Tenha cuidado ao acionar os interruptores de áudio do volante.

Sistema viva-voz (para telefone celular)

O sistema viva-voz é uma função que permite o uso de telefone celular sem tocá-lo.

Este sistema é compatível com Bluetooth®. Bluetooth® é um sistema de transmissão de dados sem fio que permite a conexão sem fio do telefone celular e permite aos interruptores do telefone fazer e receber ligações.

■ Interruptores do telefone

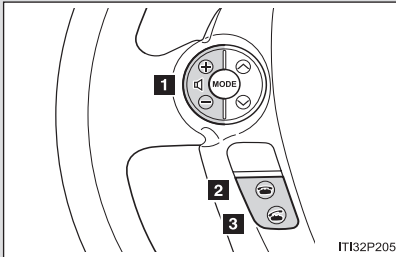

1 Interruptor para controlar o volume

- Aumentar o volume
- Diminuir o volume

2 Chamada em espera

- Encerrar chamada
- Recusar chamada

3 Tirar chamada de espera

- Ligar
- Atender
- Exibição da tela “Telefone”

■ Microfone

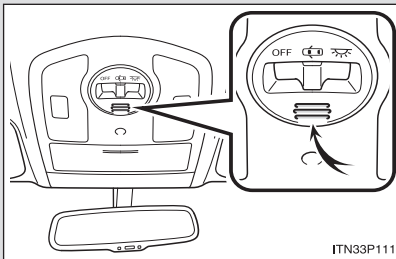

Você pode utilizar o microfone para falar ao telefone.

A pessoa que está do outro lado pode ser ouvida nos alto-falantes frontais.







Para utilizar o sistema de viva-voz, você deve registrar o seu telefone Bluetooth® no sistema. (→P. 5-2-71)

Tela de Status

Você pode verificar os indicadores de força do sinal e carga da bateria na tela do “telefone”.



- 1** Status de conexão
- 2** Carga da bateria
- 3** Chamada da área
- 4** Força do Sinal

Indicadores	Condições
Status de conexão	Boa Não Conectada  ←————→ 
Carga da bateria	Cheia Vazia  ←————→ 
Chamada da área	“Rm”: Área de Roaming
Força do Sinal	Excelente Fraco  ←————→ 

■ Ao utilizar o sistema de viva-voz

- O sistema de áudio fica mudo enquanto uma chama é realizada.
- Se ambos os interlocutores falarem ao mesmo tempo, pode ser difícil de ouvir.
- Se o volume da chamada recebida for muito alto, um eco pode ser ouvido.

Se um telefone Bluetooth® estiver muito próximo do sistema, a qualidade do som pode sofrer deterioração e a conectividade pode ser perdida.

- Nas seguintes circunstâncias, possivelmente será difícil escutar a outra pessoa no telefone:
 - Ao dirigir em estradas sem pavimentação
 - Ao dirigir em altas velocidades.
 - Se as janelas estiverem abertas
 - Se o ar-condicionado estiver soprando no microfone
 - Se houver interferência de rede no celular

■ Condições sob as quais o sistema não irá funcionar

- Se o telefone celular não for compatível com Bluetooth®
- Se o telefone celular está desligado.
- Se você estiver fora da área de serviço
- Se o telefone celular não está conectado.
- Se o aparelho de áudio portátil está com a bateria fraca
- Quando a saída é controlada, devido ao tráfego pesado nas linhas telefônicas, etc.
- Quando telefone celular estiver inutilizado
- Ao transferir dados da lista para o telefone celular

■ Antena do Bluetooth®

A antena é integrada ao mostrador. Se o telefone celular ficar atrás do banco ou no porta luvas ou dentro do console, ou em contato ou encoberto por objetos de metal, o status da conexão poderá não ser satisfatório.

■ Carga da bateria/status de sinal

- A tela pode não corresponder exatamente ao telefone celular.
- Este sistema não carrega a bateria do telefone.
- A bateria do telefone Bluetooth® acaba mais rápido quando o Bluetooth® está ativado.

■ Ao utilizar o áudio Bluetooth® e o sistema de viva-voz ao mesmo tempo

Os seguintes problemas podem ocorrer:

- A conexão Bluetooth® pode ser cortada.
- Ruído pode ser ouvido na reprodução de áudio do Bluetooth®.

■ Sobre a lista telefônica neste sistema

Os dados a seguir são armazenados para todos telefones registrados. Quando outro telefone estiver conectando é impossível ler os dados registrados.

- Dados da lista telefônica
- Histórico completo de chamadas
- Discagem rápida

Quando você deleta o telefone, os dados mencionados acima também são deletados.

■ Ao vender o seu veículo

Certifique-se de inicializar os dados. (→P. 5-2-6)

Sobre o Bluetooth®



O Bluetooth é uma marca registrada da Bluetooth SIG, Inc.

A palavra, marca e logotipo Bluetooth são de propriedade da companhia Bluetooth SIG, Inc. e o seu uso pelas marcas da Panasonic Corporation estão sob licença.

Outras marcas e nomes são de seus respectivos proprietários.

■ Modelos compatíveis

O sistema é compatível com os seguintes serviços:

- Especificações do Bluetooth®

Ver. 1.1 ou superior (Recomendado: Ver. 2.1 + EDR ou superior)

- Perfis:

- HFP (Perfil Viva-voz) Ver. 1.0 ou superior (Recomendado: Ver. 1.5 ou superior)

Este perfil permite chamadas telefônicas viva-voz utilizando o telefone celular ou fones de ouvido. Integra as funções de recebimento e realização de chamada.

- OPP (Perfil de Condução de Objeto) Ver. 1.1 ou superior

Este perfil permite a troca de dados da lista telefônica. Quando um telefone Bluetooth® tem PBAP e OPP, o OPP não pode ser utilizado.

- PBAP (Perfil de Acesso à Lista Telefônica) Ver. 1.0 ou superior

Este perfil permite a transferência de dados da lista telefônica

Se o seu celular não é compatível com HFP, você não poderá utilizar o telefone Bluetooth®. Será necessário acessar o serviço OPP ou PBAP individualmente.

■ Certificação

Este equipamento opera em caráter secundário, isto é, não tem direito a proteção contra interferência prejudicial, mesmo de estações do mesmo tipo, e não pode causar interferência a sistemas operando em caráter primário.

Resolucao 365 - ANATEL:

Este equipamento está homologado pela ANATEL de acordo com os procedimentos regulamentados pela Resolução 242/2000 e atende aos requisitos técnicos aplicados.



ATENÇÃO

■ Ao dirigir

Não utilize o telefone celular ou conecte o sistema Bluetooth®.



AVISO



■ Ao sair do veículo

Não deixe o seu telefone celular dentro do veículo. O interior do veículo poderá aquecer, causando danos ao telefone.

Uso do telefone Bluetooth®



- 1** Nome dispositivo
- 2** Status de conexão do Bluetooth®
- 3** Fazer uma chamada

Para exibir a tela mostrada acima, pressione  no volante ou .

Registrando um telefone Bluetooth®

Para utilizar o sistema viva-voz, você deve registrar um telefone Bluetooth® no sistema. Você pode registrar até 5 telefones no sistema.

PASSO 1 Vá para a tela “Telefone”. (→P. 5-2-71)

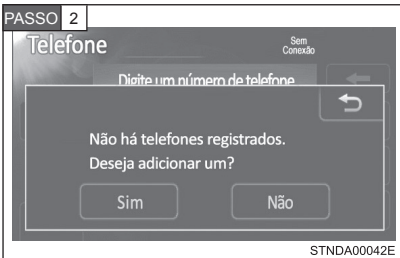

Toque em “Sim”.



Insira no seu telefone o código exibida na tela.

Para a operação do telefone, consulte o manual que acompanha o seu telefone celular.

Códigos não são exigidos para dispositivos Bluetooth® compatíveis com SSP (Secure Simple Pairing).

Dependendo do telefone, você poderá precisar selecionar “Sim” para registrar ou “Não” para cancelar em seu telefone celular.

Se você quiser cancelar, selecione “Cancelar”.

Se uma mensagem de encerramento for exibida, o registro estará completo.

Se uma mensagem de erro for exibida, siga as orientações na tela para tentar novamente.

Selecionar um telefone Bluetooth®

Se vários dispositivos Bluetooth® forem registrados, siga o procedimento abaixo para selecionar o dispositivo Bluetooth® que será utilizado. Você só pode utilizar um dispositivo por vez.

PASSO 1 Vá para a tela “Telefone”. (→P. 5-2-71)



Toque em “Conectar telefone”.

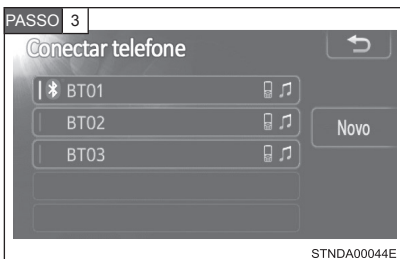

Toque no dispositivo para conectar.

“Novo”: Registrar um dispositivo Bluetooth®. (→P. 5-2-104)

O indicador de seleção é exibido do lado esquerdo do nome do dispositivo selecionado.

A marca Bluetooth® é exibida na tela quando você conecta o dispositivo.

Conectando um telefone Bluetooth®

Existem dois métodos de conexão disponíveis-automática e manual.

Automática

Ao registrar seu telefone, a conexão automática será ativada.

Sempre configure para este modo e deixe o telefone Bluetooth® em um local onde a conexão possa ser estabelecida.

Quando o interruptor “POWER” é mudado para o modo “ACESSÓRIOS” ou “ON”, o sistema irá procurar por um telefone celular próximo que você registrou. A seguir, o sistema conectará automaticamente com os telefones conectados mais recentemente no passado. Então, o resultado da conexão será exibido.

Manual

Quando a conexão automática falhar ou a “energia do Bluetooth*” for desligada, você deve conectar o Bluetooth® manualmente.

PASSO 1 Vá para a tela “Telefone”. (→P. 5-2-71)



Toque em “Conectar telefone”.

*: O Bluetooth é uma marca registrada da Bluetooth SIG. Inc.

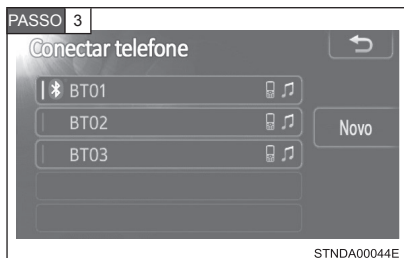

Toque no dispositivo para conectar.

Uma mensagem mostrará que a conexão foi bem sucedida.

Se a conexão falhar, uma mensagem será exibida e uma nova tentativa de conexão será iniciada.

■ Reconectando ao telefone Bluetooth®

Se o sistema não puder conectar devido à baixa intensidade de sinal com o interruptor “POWER” no modo “ACESSÓRIOS” ou “ON”, o sistema tentará a conexão automaticamente.

Se o telefone estiver desligado, o sistema não tentará reconectar. Neste caso, a conexão deve ser feita manualmente, ou o telefone precisa ser selecionado novamente.

■ Conectando o telefone enquanto o áudio Bluetooth® está em reprodução

- O áudio Bluetooth® irá parar temporariamente.
- A conexão poderá ser lenta.

Fazendo uma chamada

Uma vez que o telefone Bluetooth® está registrado, você pode fazer uma chamada utilizando o seguinte procedimento:

■ Discando

PASSO 1 Vá para a tela “Telefone”. (→P. 5-2-71)



Insira o número do telefone.

Para apagar o número de telefone inserido, toque em .

Para o primeiro dígito, você pode inserir “+” tocando em “*” por um tempo.

PASSO 3 Pressione  no volante ou toque em .

■ Discar a partir da lista telefônica

Você poderá discar um número da lista telefônica importada do seu telefone celular. O sistema tem uma lista telefônica para cada telefone. Até 1.000 entradas podem ser armazenadas em cada lista telefônica. (→P. 5-2-90)

PASSO 1 Vá para a tela “Telefone”. (→P. 5-2-71)



PASSO 2 Toque em “Contatos” na tela “Telefone”.



Escolha os dados desejados para ligar da lista.

Se a lista telefônica estiver vazia, uma mensagem será exibida. (→P. 5-2-78)



Escolha o número e então pressione  no volante ou toque em .

5

● Quando a lista telefônica estiver vazia

Você pode transferir os números de telefone em seu telefone Bluetooth® para o sistema.

Os métodos de operação mudam entre telefones Bluetooth® compatíveis com PBAP, e entre os incompatíveis com PBAP. Se o seu telefone celular não suporta serviços PBAP nem OPP, você não poderá transferir os contatos.

PASSO 1 Toque em “Contatos” na tela “Telefone”.

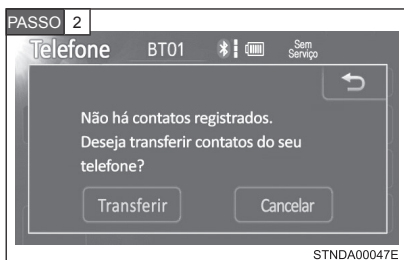

Se a lista telefônica estiver vazia, uma mensagem será exibida.

Para telefone Bluetooth® compatível com PBAP

PASSO 3 Toque em “Sim” se você quer transferir novos contatos do seu telefone celular.

Toque em “Cancelar” se você quer cancelar a transferência de contatos.

Para telefone Bluetooth® incompatível com PBAP e compatível com OPP

PASSO 3 Toque em “Transferir” se você quer transferir novos contatos do seu telefone celular.

Toque em “Cancelar” se você quer cancelar a transferência de contatos. Você precisa operar seu telefone para transferir novos contatos.

■ Fazendo chamada utilizando a discagem rápida

Você pode fazer uma chamada utilizando números registrados da lista telefônica.

PASSO 1 Vá para a tela “Telefone”. (→P. 5-2-71)

PASSO 2 Toque em “Discagens rápidas” na tela “Telefone”.



Selecione a aba desejada e escolha o número desejado para fazer a chamada.

■ Fazer chamadas utilizando o histórico

Você poderá realizar chamadas utilizando o histórico de chamadas, o qual tem as funções abaixo.

“Todas”: todas as chamadas abaixo que estavam memorizadas

“Perdidas”: chamadas que foram perdidas

“Recebidas”: chamadas que foram recebidas

“Realizadas”: chamadas que foram realizadas

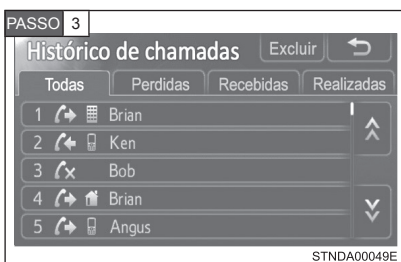

PASSO 1 Vá para a tela “Telefone”. (→P. 5-2-71)

PASSO 2 Toque em “Histórico de chamadas” na tela “Telefone”.

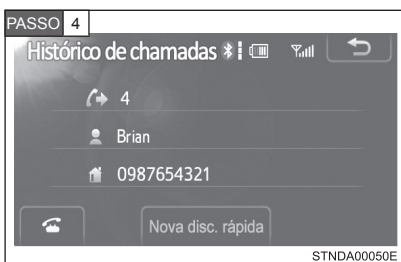

Selecione a aba desejada e escolha os dados desejados da lista.



Pressione  no volante ou toque em .

■ Lista de histórico de chamada

- Se você fizer uma chamada ou receber uma chamada de um número registrado na lista telefônica, o nome será exibido no histórico de chamadas.
- Se você fizer múltiplas chamadas para o mesmo número, apenas a última chamada é exibida no histórico de chamadas.





■ Ao dirigir

As funções “Discar”, “Discar a partir da lista telefônica” e “Fazer chamadas utilizando o histórico” (apenas a 6ª página da aba “Todas”) estarão indisponíveis.

■ Chamadas internacionais

Você poderá não conseguir realizar chamadas internacionais, dependendo do telefone móvel em uso.

■ Fazer chamadas utilizando o último item do histórico de chamadas

- PASSO 1**  Pressione no volante para exibir a tela “Telefone”.
- PASSO 2**  Pressione no volante para exibir a tela “Histórico de chamadas”.
- PASSO 3**  Pressione no volante para selecionar o último item do histórico.
- PASSO 4**  Pressione no volante ou toque em  para chamar o último item do histórico.

Recebendo uma chamada

Quando uma chamada é recebida, a seguinte tela é exibida com um som.



Para atender o telefone:

- Pressione  no volante.
- Toque em .

■ Para recusar uma chamada

Pressione  no volante ou toque em .

■ Para ajustar o volume da chamada recebida

Toque em “-” ou “+”. Você também pode ajustar o volume utilizando os interruptores do volante ou o interruptor de volume.

■ Chamadas internacionais

As chamadas internacionais recebidas podem não ser exibidas corretamente dependendo do telefone celular em uso.

Falando ao telefone

A seguinte tela será exibida ao falar no telefone.



■ Para ajustar o volume da chamada recebida

Toque em “-” ou “+”. Você também pode ajustar o volume utilizando os interruptores do volante ou o interruptor de volume.

■ Evitando que a outra pessoa ouça sua voz

Toque em “Mudo”.

■ Inserindo tons

Ao utilizar os serviços telefônicos automatizados ou bancários, você poderá armazenar números e códigos na lista telefônica.

PASSO 1 Toque em “0-9”.



Insira o número.



Se houverem símbolos de tons repetidos que estiverem armazenados na lista telefônica, “Enviar” e “Sair” serão exibidos no lado direito da tela.

: Símbolos de tons repetidos são símbolos ou números exibidos como p ou w, que vem antecidos pelo número do telefone. (Ex. 056133w0123p#1)

PASSO 4 Confirme o número exibido na tela e selecione “Enviar”.

Se você tocar em “Sair”, esta função irá ser encerrada.

■ Para transferir uma chamada

Toque no “Modo Handset” para comutar chamadas de viva-voz para o telefone celular.

Toque no “Modo Viva-voz” para comutar chamadas pelo telefone celular para chamada viva-voz.

■ Para desligar

Pressione  no volante ou toque em .

■ Chamada em espera

Quando uma chamada é interrompida por outra pessoa, a mensagem de chamada em espera é exibida.

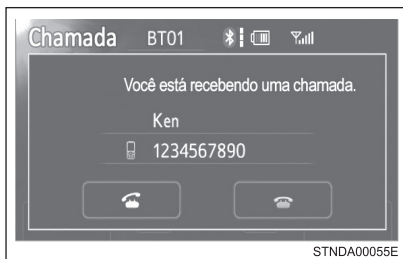



Para falar com a terceira pessoa:

- Pressione  no volante.
- Toque em .

Para recusar uma chamada

- Pressione  no volante.
- Toque em .

Toda vez que pressionar  no volante ou tocar em  durante uma chamada em espera você alternará para outra pessoa.

■ **Transferência de chamadas**

- Não é possível transferir do modo viva-voz para o telefone celular enquanto o veículo é conduzido.
- Se você transferir a chamada do celular para o modo viva-voz, a tela do modo viva-voz será exibida, e você poderá acionar o sistema utilizando sua tela.
- O método de transferência e acionamento pode variar dependendo do telefone utilizado.
- Para operação do celular verifique o manual do telefone celular.

■ **Operação de chamada em espera**

A operação de chamada em espera pode variar conforme a operadora e o telefone celular.

Configurar o sistema viva-voz

Você pode alterar o sistema viva-voz conforme ajuste necessário.

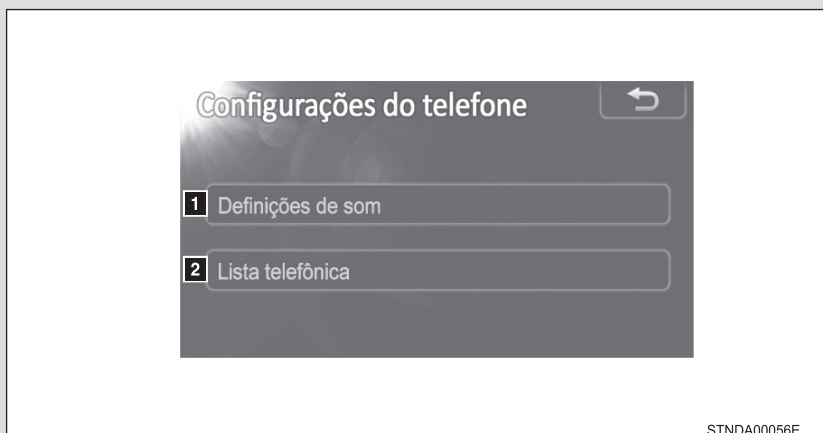

1 Definições de som

2 Definições da lista telefônica

Para exibir a tela acima, pressione “SETUP” e toque em “Telefone” na tela de Configurações.

Configurando o som

PASSO 1 Vá para a tela “Configurações do telefone”. (→P. 5-2-87)

PASSO 2 Toque “Definições de som” na tela “Configurações do telefone”.

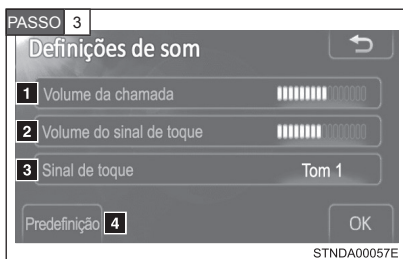

- 1 Altera o volume do alto-falante
- 2 Altera o volume do sinal de toque
- 3 Altera o sinal de toque (→P. 5-2-89)
- 4 Recupera as configurações padrão

Definindo o volume

PASSO 1 Toque “Volume da chamada” ou “Volume do sinal de toque” na tela “Definições de som”.

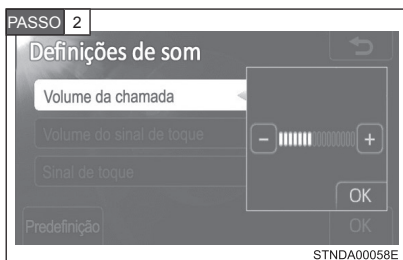

Toque “-” ou “+” para diminuir ou aumentar o volume e em seguida “OK”.

PASSO 3 Quando completar todas as configurações, toque em “OK”.

■ Definindo o sinal de toque

PASSO 1 Selecione “Sinal de toque” na tela “Definições de som”.

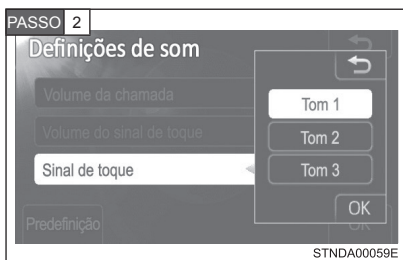

Toque “Tom 1”, “Tom 2” ou “Tom 3” para alterar o sinal de toque, e em seguida “OK”.

PASSO 3 Quando completar todas as configurações, toque em “OK”.

■ Para recuperar as definições de volume padrão

Toque em “Predefinição” e em seguida “Sim”.

Definições da lista telefônica

A lista telefônica suporta um máximo de 5 telefones no total. Os dados de 1.000 contatos (máximo de 3 números por contato) podem ser registrados em cada lista telefônica.

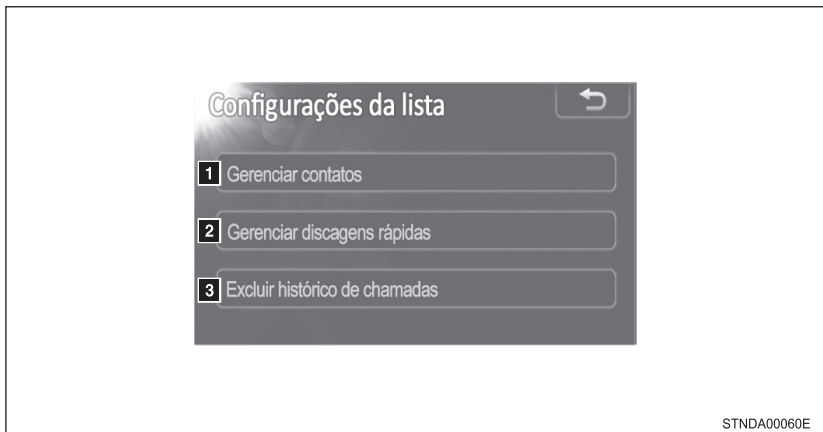

- 1 Gerenciando os contatos
- 2 Gerenciando as discagens rápidas
- 3 Excluindo o histórico de chamada

Para exibir a tela acima, siga as etapas abaixo.

PASSO 1 Vá para a tela “Configurações do telefone”. (→P. 5-2-87)

PASSO 2 Selecione “Lista Telefônica” na tela “Configurações do telefone”.

■ Gerenciando os contatos

● Transferindo um número de telefone

Você pode transferir os números de telefone em seu telefone Bluetooth® para o sistema. Os métodos de operação mudam entre telefones Bluetooth® compatíveis com PBAP, e entre os incompatíveis com PBAP. Se o seu telefone celular não suportar serviços PBAP nem OPP, você não poderá transferir os contatos.

PASSO 1 Vá para a tela “Configurações da lista telefônica”. (→P. 5-2-90)

PASSO 2 Toque em “Gerenciar contatos” na tela “Configurações da lista de contatos”.



Selecione “Transferir contatos”.

Para telefones Bluetooth® compatíveis com PBAP

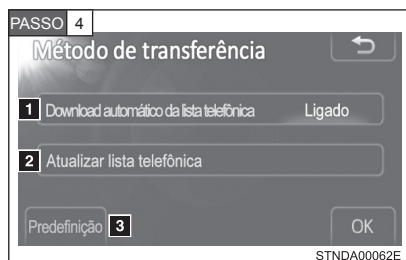

- 1** Ativação e desativação do download automático da lista telefônica

Os dados da lista telefônica podem ser transferidos automaticamente.

Dependendo do telefone celular, o histórico de chamadas também será transferido.

- 2** Atualizar lista telefônica

Os dados da lista telefônica podem ser atualizados.

- 3** Recupera as configurações padrão

Para telefones Bluetooth® incompatíveis com PBAP

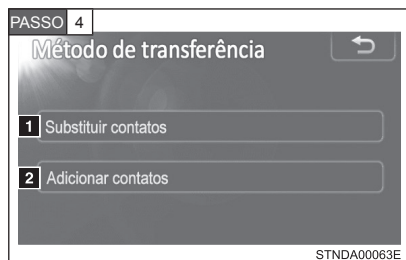

- 1** Substituir contatos

Os dados da lista telefônica podem ser substituídos.

- 2** Adicionar contatos

A lista telefônica pode receber adições.

● Excluindo os dados da lista telefônica

PASSO 1 Vá para a tela “Configurações da lista telefônica”. (→P. 5-2-90)

PASSO 2 Toque em “Gerenciar contatos” na tela “Configurações da lista de contatos”.



Selecione “Excluir contatos”.

Se seu telefone tem suporte ao serviço PBAP, a definição do “Download automático da lista telefônica” deve estar como “Desligado”. (→P. 5-2-92)

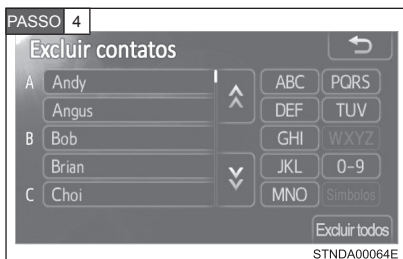

Escolha os dados para excluir.

Para excluir todos os dados, toque em “Excluir tudo”.

PASSO 5 Será exibida uma mensagem de confirmação. Se tudo estiver correto, toque em “Sim”.

■ Dados da lista telefônica

Os dados da lista telefônica são gerenciados para cada telefone registrado. Quando outro telefone estiver conectando é impossível ler os dados registrados.

■ Configurando a lista telefônica de outra forma (Para exibir a tela “Contatos”)

PASSO 1 Vá para a tela “Telefone”. (→P. 5-2-71)

PASSO 2 Toque em “Contatos” na tela “Telefone”.

PASSO 3 Toque em “Opções” na tela “Contatos”.

PASSO 4 Toque em “Gerenciar contatos” na tela “Configurações da lista de contatos”.

■ Ao transferir um número de telefone

Transfira o número de telefone quando o sistema híbrido estiver operante.

Se seu telefone celular for compatível com OPP ou PBAP, poderá ser necessário digitar “1234” pelo seu telefone para a certificação OBEX.

■ Ao selecionar “Atualizar lista telefônica” para transferir o número do telefone

- Se o seu telefone celular não suportar serviços PBAP, você não poderá utilizar esta função.
- Se seu telefone tem suporte ao serviço PBAP, você pode transferir os dados da lista telefônica sem precisar operar seu telefone.

■ Ao selecionar “Substituir contatos” ou “Adicionar contatos” para transferir o número do telefone

Se o seu telefone celular não suportar serviços OPP, você não poderá utilizar estas funções. Você pode transferir os dados da lista telefônica apenas operando seu telefone.

■ Transferindo o número de telefone de outra forma (Para exibir a tela “Método de transferência de contato”)

PASSO 1 Vá para a tela “Telefone”. (→P. 5-2-71)

PASSO 2 Toque em “Contatos” na tela “Telefone”.

PASSO 3 Toque em “Transferir” na tela “Configurações”.

■ Transferindo um número de telefone enquanto o áudio Bluetooth® está sendo reproduzido

O áudio Bluetooth® será desconectado. Ele será reconectado automaticamente quando a transferência de dados for concluída. Ele não será reconectado dependendo do telefone utilizado.

■ Excluindo a lista telefônica de outra forma

PASSO 1 Vá para a tela “Telefone”. (→P. 5-2-71)

PASSO 2 Toque em “Contatos” na tela “Telefone”.

PASSO 3 Escolha os dados desejados na lista.

PASSO 4 Toque em “Opções” na tela “Contatos”.

PASSO 5 Toque em “Excluir” na tela “Dados do contato”.

PASSO 6 Será exibida uma mensagem de confirmação. Se tudo estiver correto, toque em “Sim”.

Se seu telefone tem suporte ao serviço PBAP, a definição do “Download automático da lista telefônica” deve estar como “Desligado”. (→P. 5-2-92)

Ao excluir um telefone Bluetooth®, os dados da lista telefônica serão excluídos ao mesmo tempo..

■ Gerenciando as discagens rápidas

- Registrando a discagem rápida a partir dos contatos

Você pode registrar o número de telefone desejado da lista telefônica. Até 18 números por telefone podem ser registrados.

PASSO 1 Vá para a tela “Configurações da lista telefônica”. (→P. 5-2-90)

PASSO 2 Toque em “Gerenciar discagens rápidas” na tela “Ajustes da Lista Telefônica”.

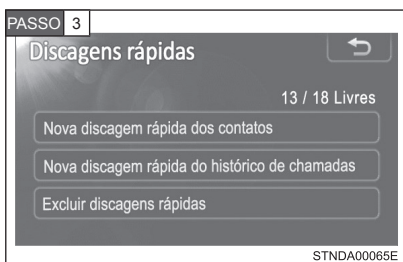

Toque em “Nova discagem rápida dos contatos”.

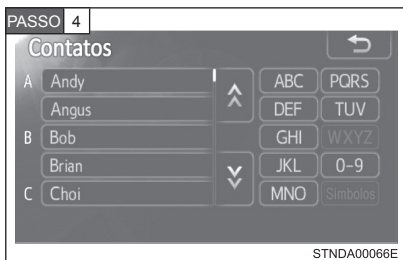

Escolha os dados para registrar

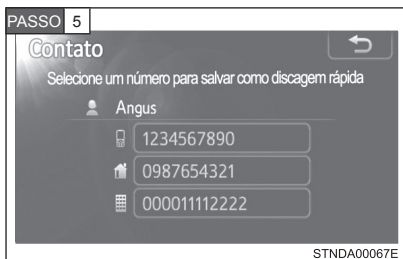

Toque o botão no qual deseja registrar o número.

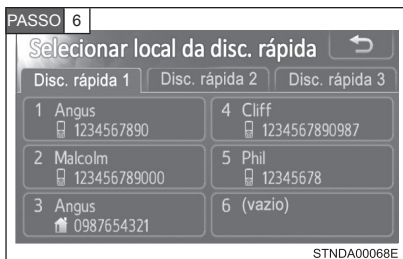

Toque o interruptor no qual você deseja registrar o número.

PASSO 7 Se você selecionar um interruptor já registrado, uma mensagem de confirmação será exibida. Se desejar substituí-lo, selecione “Sim”.

● Registrando a discagem rápida a partir do histórico de chamadas

PASSO 1 Vá para a tela “Configurações da lista telefônica”. (→P. 5-2-90)

PASSO 2 Toque em “Gerenciar discagens rápidas” na tela “Ajustes da Lista Telefônica”.

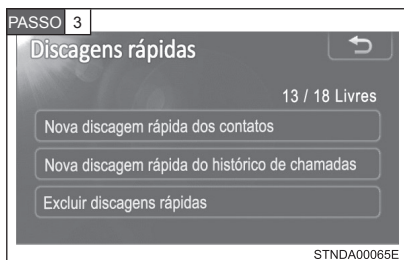

Toque em “Nova discagem rápida do Histórico de chamadas”.

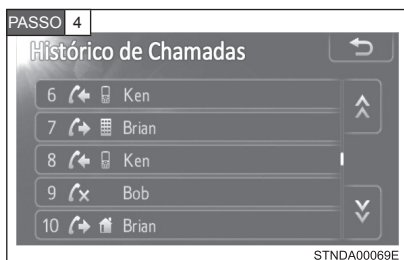

Escolha os dados para registrar.

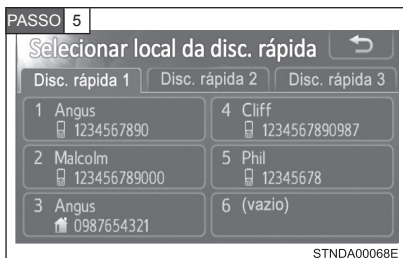

Toque o interruptor no qual você deseja registrar o número.

PASSO 6 Se você selecionar um interruptor já registrado, uma mensagem de confirmação será exibida. Se desejar substituí-lo, selecione “Sim”.

- Excluindo uma discagem rápida

PASSO 1 Vá para a tela “Configurações da lista telefônica”. (→P. 5-2-90)

PASSO 2 Toque em “Gerenciar discagens rápidas” na tela “Ajustes da Lista Telefônica”.

PASSO 3 Toque em “Excluir discagens rápidas” na tela “Discagens rápidas”.

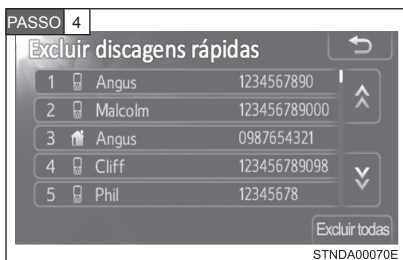

Escolha os dados para excluir.

Para excluir todos os dados, toque em “Excluir tudo”.

PASSO 5 Será exibida uma mensagem de confirmação. Se tudo estiver correto, toque em “Sim”.

■ **Selecionar discagens rápidas de outra maneira (Da tela “Discagens rápidas”)**

PASSO 1 Vá para a tela “Telefone”. (→P. 5-2-71)

PASSO 2 Toque em “Discagens rápidas” na tela “Telefone”.

PASSO 3 Toque em “Opções” na tela “Discagens rápidas”.

■ **Selecionar discagens rápidas de outra maneira (Da tela “Contatos”)**

PASSO 1 Vá para a tela “Telefone”. (→P. 5-2-71)

PASSO 2 Toque em “Contatos” na tela “Telefone”.

PASSO 3 Toque em “Opções” na tela “Contatos”.

PASSO 4 Toque em “Gerenciar discagens rápidas” na tela “Ajustes da Lista Telefônica”.

■ **Registrar a discagem rápida de outra maneira (Da tela “Discagens rápidas”)**

PASSO 1 Vá para a tela “Telefone”. (→P. 5-2-71)

PASSO 2 Toque em “Discagens rápidas” na tela “Telefone”.

PASSO 3 Toque em “(Novo)” na tela “Discagens rápidas”.

PASSO 4 Toque em “Contatos” ou “Histórico” para definir a nova discagem rápida.
Toque “Cancelar” para cancelar.

PASSO 5 Escolha os dados desejados na lista.

PASSO 6 Toque o botão no qual deseja registrar o número.

PASSO 7 Siga os passos “Registrando a discagem rápida dos contatos” “PASSO6” do (→P. 5-2-96) ou “Registrando a discagem rápida do histórico de chamadas” do “PASSO5”. (→P. 5-2-98)

■ Registrar a discagem rápida de outra maneira (Da tela “Contato”)

PASSO 1 Vá para a tela “Telefone”. (→P. 5-2-71)

PASSO 2 Toque em “Contatos” na tela “Telefone”.

PASSO 3 Escolha os dados desejados na lista.

PASSO 4 Toque em “Opções” na tela “Contatos”.

PASSO 5 Toque em “Definir discagem rápida” na tela “Informações de contato”.

PASSO 6 Selecione o número de telefone desejado.

PASSO 7 Siga os passos “Registrando a discagem rápida dos contatos” “PASSO6” do (→P. 5-2-96) ou “Registrando a discagem rápida do histórico de chamadas” do “PASSO5”. (→P. 5-2-98)

■ Registrar a discagem rápida de outra maneira (Da tela “Histórico de chamadas”)

PASSO 1 Vá para a tela “Telefone”. (→P. 5-2-71)

PASSO 2 Toque em “Histórico de chamadas” na tela “Telefone”.

PASSO 3 Escolha os dados desejados na lista.

PASSO 4 Toque em “Adicionar discagem rápida” na tela “Histórico de chamadas”.

PASSO 5 Siga os passos “Registrando a discagem rápida dos contatos” “PASSO6” do (→P. 5-2-96) ou “Registrando a discagem rápida do histórico de chamadas” do “PASSO5”. (→P. 5-2-98)

■ Excluindo o histórico de chamadas

PASSO 1 Vá para a tela “Configurações da lista telefônica”. (→P. 5-2-90)

PASSO 2 Toque em “Excluir histórico de chamadas” na tela de “Configurações da lista telefônica”.

Se seu telefone tem suporte ao serviço PBAP, a definição do “Download automático da lista telefônica” deve estar como “Desligado”. (→P. 5-2-92)

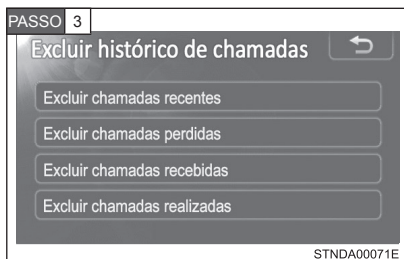

Selecione o histórico desejado para excluir.



Escolha os dados para excluir.

Para excluir todos os dados, toque em “Excluir tudo”.

PASSO 5 Será exibida uma mensagem de confirmação. Se tudo estiver correto, toque em “Sim”.

■ Excluindo o histórico de chamadas de outra forma

PASSO 1 Vá para a tela “Telefone”. (→P. 5-2-71)

PASSO 2 Toque em “Histórico de chamadas” na tela “Telefone”.

PASSO 3 Toque em “Excluir” na tela “Histórico de chamadas”.

PASSO 4 Siga os passos de “Excluindo o histórico de chamadas” a partir do “PASSO 4”. (→P. 5-2-102)

Configuração de Bluetooth®

Você pode definir o sistema Bluetooth® para uma configuração desejada por você.



1 Configurações dos dispositivos registrados

2 Conectando o telefone

3 Conectando o player de áudio

4 Configurações detalhadas de Bluetooth®

Para exibir a tela acima, pressione “SETUP” e toque “Bluetooth*” na tela de Configurações.

*: O Bluetooth é uma marca registrada da Bluetooth SIG. Inc.

Configurações dos dispositivos registrados

■ Registrar um dispositivo Bluetooth®

Os dispositivos de Bluetooth® compatíveis com telefones (HFP) e aparelhos de áudio portáteis (AVP) podem ser registrados simultaneamente. Você pode registrar até 5 dispositivos Bluetooth®.

PASSO 1 Mostra a tela “Configurações Bluetooth*”. (→P. 5-2-103)

PASSO 2 Toque em “Dispositivos Registrados na tela “Configurações de Bluetooth*”.



Toque em “Novo”.

*: O Bluetooth é uma marca registrada da Bluetooth SIG. Inc.



Quando esta tela for exibida, insira o código exibido na tela em seu dispositivo Bluetooth®.

Para operação do dispositivo Bluetooth®, consulte o manual que acompanha o seu dispositivo Bluetooth®.

Códigos não são exigidos para dispositivos Bluetooth® compatíveis com SSP (Secure Simple Pairing). Dependendo do telefone, você poderá precisar selecionar “Sim” para registrar ou “Não” para cancelar em seu telefone celular.

Se você quiser cancelar, toque em “Cancelar”.

Se uma mensagem de encerramento for exibida, o registro estará completo.

Se uma mensagem de erro for exibida, siga as orientações na tela para tentar novamente.

■ Removendo um dispositivo Bluetooth®

PASSO 1 Mostra a tela “Configurações Bluetooth*”. (→P. 5-2-103)

PASSO 2 Toque em “Dispositivos Registrados” na tela “Configurações de Bluetooth*”.

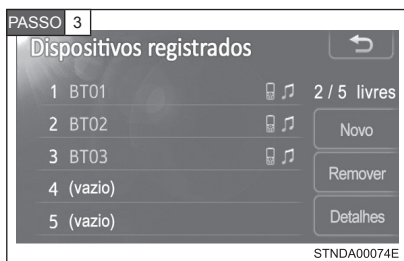

Toque em “Remove”.



Toque no dispositivo para remover.

PASSO 5 Uma mensagem de confirmação será exibida, toque em “Transferir” para remover o dispositivo.

*: O Bluetooth é uma marca registrada da Bluetooth SIG. Inc.

■ Exibindo detalhes do dispositivo Bluetooth®

Você pode confirmar e alterar detalhes sobre o dispositivo.

PASSO 1 Mostra a tela “Configurações Bluetooth*”. (→P. 5-2-103)

PASSO 2 Toque em “Dispositivos Registrados” na tela “Configurações de Bluetooth*”.

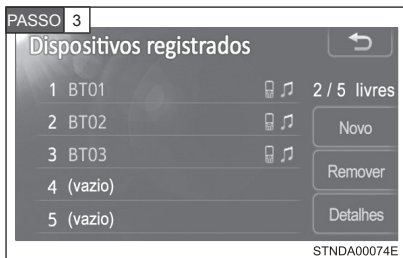

Toque em “Detalhes”.

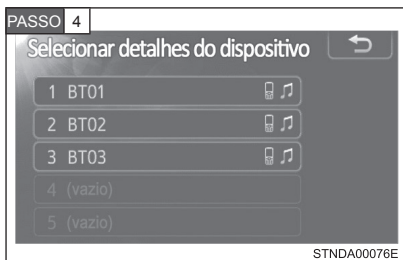

Toque no Dispositivo.

*: O Bluetooth é uma marca registrada da Bluetooth SIG. Inc.

PASSO 5 A seguinte tela é exibida:



- 1** Selecione o nome do dispositivo
- 2** Selecione o endereço do dispositivo
- 3** Exibe seu número de telefone
O número pode não ser exibido na tela dependendo do telefone.
- 4** Mostra a compatibilidade de perfil no dispositivo
- 5** Troca o método de conexão
- 6** Recupera as configurações padrão

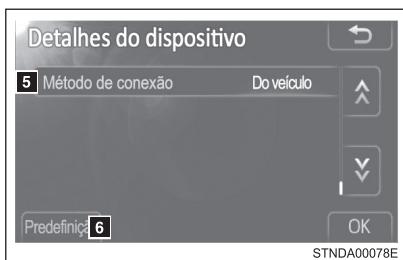

PASSO 6 Após completar as configurações, toque em “OK”.

- Mudando o método de conexão

PASSO 1 Toque em “Método de Conexão” na tela “Detalhes do Dispositivo”.

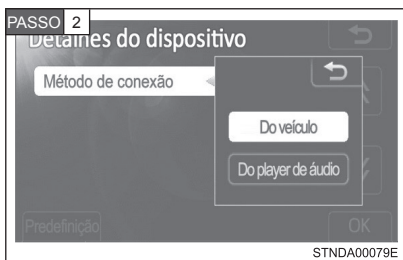

Toque em “Do veículo” ou “Do player de áudio”.

“Do veículo”: Conecte o sistema de áudio ao aparelho de audio portátil.

“Do player de áudio”: Conecte o aparelho de audio portátil ao sistema de áudio.

Selecionar um telefone Bluetooth®

Se vários dispositivos Bluetooth® forem registrados, siga o procedimento abaixo para selecionar o dispositivo Bluetooth® que será utilizado. Você só pode utilizar um dispositivo por vez.

PASSO 1 Mostra a tela “Configurações Bluetooth*”. (→P. 5-2-103)

PASSO 2 Toque em “Conectar telefone” na tela “Configurações de Bluetooth*”.

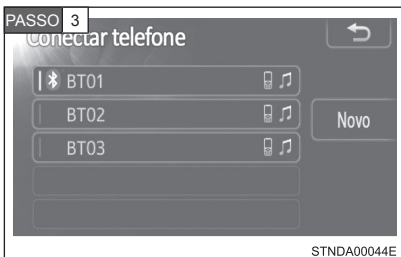

Toque no dispositivo para conectar.

“Novo”: Registrando um dispositivo Bluetooth®. (→P. 5-2-104)

O indicador de seleção é exibido do lado esquerdo do nome do dispositivo selecionado.

A marca Bluetooth® é exibida na tela quando você conecta o dispositivo.

*: O Bluetooth é uma marca registrada da Bluetooth SIG. Inc.

Selecionar um player de áudio

Se vários dispositivos Bluetooth® forem registrados, siga o procedimento abaixo para selecionar o dispositivo Bluetooth® que será utilizado. Você só pode utilizar um dispositivo por vez.

PASSO 1 Mostra a tela “Configurações Bluetooth*”. (→P. 5-2-103)

PASSO 2 Toque em “Conectar player de áudio” na tela “Configurações de Bluetooth*”.

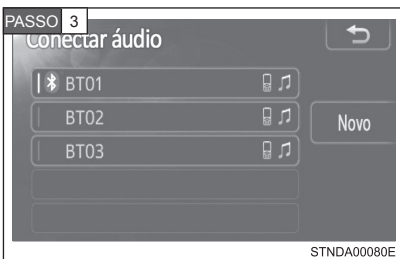

Toque no dispositivo para conectar.

“Novo”: Registrando um dispositivo Bluetooth®. (→P. 5-2-104)

O indicador de seleção é exibido do lado esquerdo do nome do dispositivo selecionado.

A marca Bluetooth® é exibida na tela quando você conecta o dispositivo.

*: O Bluetooth é uma marca registrada da Bluetooth SIG, Inc.

Configurações detalhadas de Bluetooth®

Você pode confirmar e trocar as configurações detalhadas do Bluetooth®

PASSO 1 Mostra a tela “Configurações Bluetooth*”. (→P. 5-2-103)

PASSO 2 Toque em “Configurações detalhas de Bluetooth*” na tela Configurações de Bluetooth*.

PASSO 3 A seguinte tela é exibida:



- 1** Ligue/Desligue o Bluetooth®
Você pode mudar função do Bluetooth® para “Ligado” ou “Desligado”
- 2** Selecione o nome do dispositivo
- 3** Mude o código (→P. 5-2-112)
- 4** Selecione o endereço do dispositivo
- 5** Mostra a compatibilidade de perfil no sistema
- 6** Troca o status ligado/desligado do telefone exibido na tela
Você pode definir o sistema para mostrar o status de confirmação na tela enquanto conecta o telefone
- 7** Troca o status ligado/desligado do player de áudio exibido na tela
Você pode definir o sistema para mostrar o status de confirmação na tela enquanto conecta o player de áudio
- 8** Recupera as configurações padrão

PASSO 4 Após completar as configurações, toque em “OK”.

*: O Bluetooth é uma marca registrada da Bluetooth SIG, Inc.

■ Editando o código

Você pode mudar o código que você utiliza para registrar o dispositivo Bluetooth®.

PASSO 1 Toque em “Código” na tela “Configurações detalhadas de Bluetooth**”.

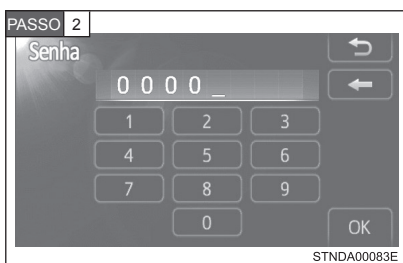

Insira um código, e selecione “OK”.

*: O Bluetooth é uma marca registrada da Bluetooth SIG. Inc.

Seção 5-3 Uso das luzes internas

- Lista de luzes internas

Lista de luzes internas

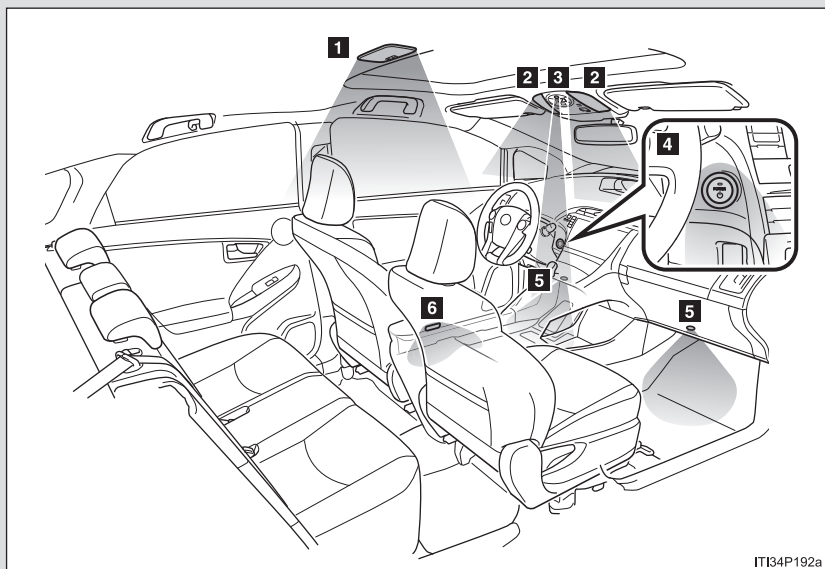

- 1** Luzes internas traseiras (→P. 5-3-4)
- 2** Luzes individuais/ internas dianteiras (→P. 5-3-3)
- 3** Iluminação da alavanca de mudança de marchas
- 4** Iluminação do interruptor "POWER"
- 5** Luzes do assoalho
- 6** Luzes de cortesia da porta dianteira

Luzes internas dianteiras

Tipo A

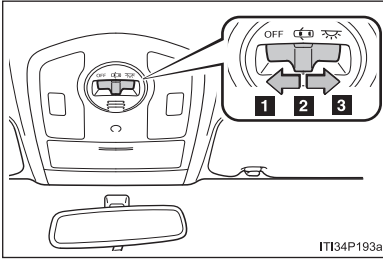

- 1** Apaga as luzes
- 2** Liga a posição "porta"
- 3** Acende as luzes

Tipo B

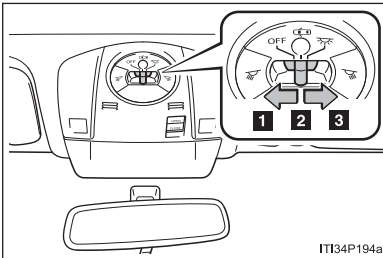

- 1** Apaga as luzes
- 2** Liga a posição "porta"
- 3** Acende as luzes

Luzes internas individuais

Tipo A

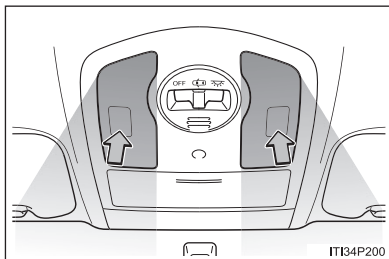

Acende/apaga as luzes

Tipo B

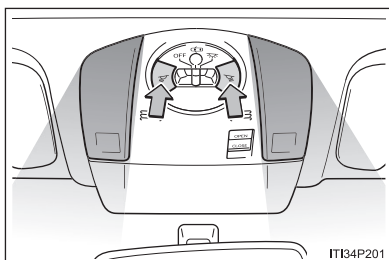

Acende/apaga as luzes

Luz interna traseira

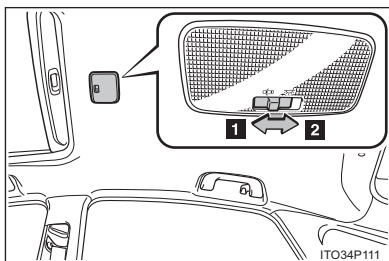

1 A luz irá acender/apagar em conjunto com as luzes internas dianteiras

2 Acende a luz

■ Sistema de entrada iluminada

As luzes acendem/apagam automaticamente de acordo com o modo do interruptor "POWER", a presença da chave eletrônica, se as portas estão travadas/destravadas, e se as portas estão abertas/fechadas.

■ Para evitar a descarga da bateria de 12 volts

Se as luzes internas permanecerem acesas quando a porta não estiver completamente fechada e o interruptor da luz interna (posição "porta" ligada/desligada) estiver ligado, as luzes irão apagar automaticamente depois de 20 minutos.

■ Personalização

As configurações (ex. o tempo transcorrido até que as luzes se apaguem) podem ser alteradas. (Funções personalizáveis →P. 8-2-2)

**AVISO****■ Para evitar a descarga da bateria de 12 volts**

Não deixe os faróis ligados mais tempo que o necessário quando o sistema híbrido estiver desligado.

Seção 5-4
Uso dos compartimentos de
estocagem



- Lista de compartimentos de estocagem

5-4. Uso dos compartimentos de estocagem

Lista de compartimentos de estocagem

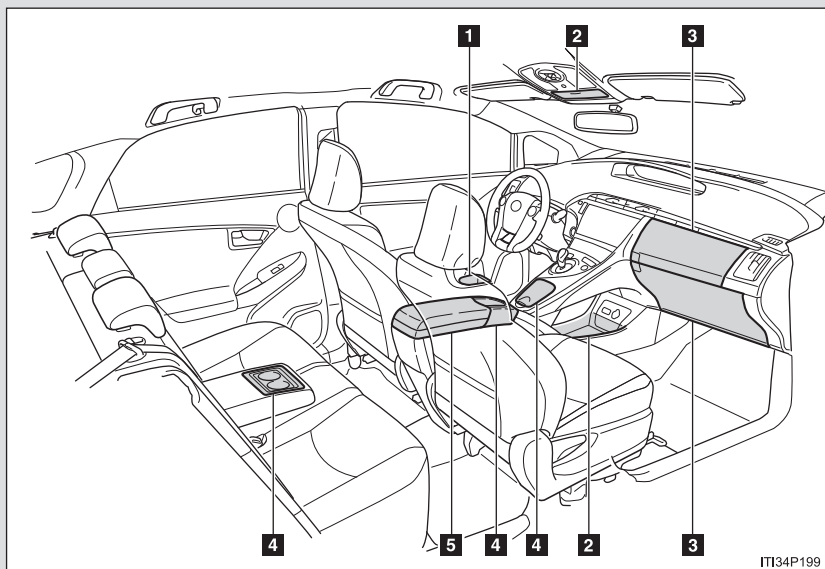

- 1 Porta-garrafas
- 2 Consoles auxiliares
- 3 Porta-luvas
- 4 Porta-copos
- 5 Caixa do console

⚠️ ATENÇÃO

■ Itens que não devem ser deixados nos espaços de armazenamento

Não deixe óculos, isqueiros ou latas de aerossol, pois quando a temperatura da cabine estiver alta pode ocorrer:

- Deformação dos óculos pelo calor ou rachaduras caso eles entrem em contato com outros itens armazenados.
- Explosão de isqueiros ou latas de aerossol. Se entrarem em contato com outros itens armazenados, o isqueiro pode pegar fogo ou o aerossol pode liberar gás, causando risco de incêndio.

Porta-luvas

Porta-luvas superior

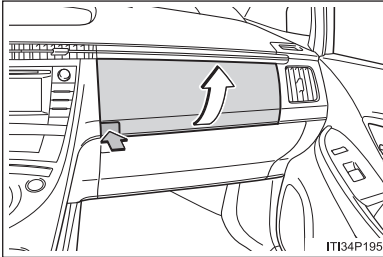

Pressione o botão.

Porta-luvas inferior

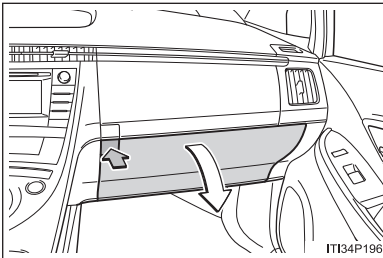

Pressione o botão.

■ Luz do porta-luvas (apenas no porta-luvas inferior)

A luz do porta-luvas acende quando as lanternas traseiras estão ligadas.

⚠ ATENÇÃO

■ Ao dirigir

Mantenha o porta-luvas fechado. Em caso de acidente, frenagem súbita ou manobra, os objetos nele contido podem ser arremessados e atingir os ocupantes, resultando em ferimentos graves ou fatais.

Caixa do console

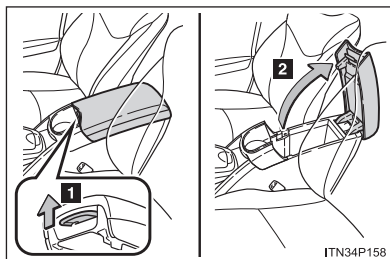

- 1** Levante a alavanca para liberar a trava.
- 2** Levante a tampa da caixa do console.

ATENÇÃO

■ Ao dirigir

Mantenha a caixa do console fechada. Em caso de acidente, frenagem súbita ou manobra, os objetos nele contido podem ser arremessados e atingir os ocupantes, resultando em ferimentos graves ou fatais.

Porta-copos

Dianteiro (tipo A)

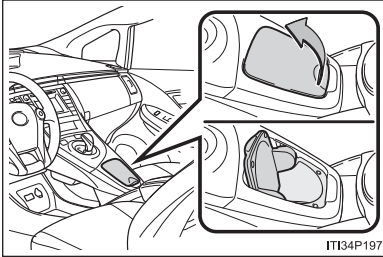

Levante a tampa.

Dianteiro (tipo B)

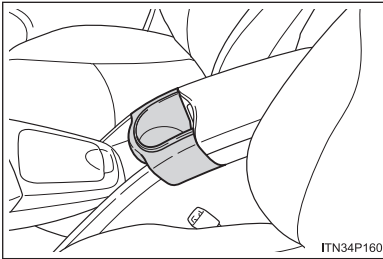

Traseira

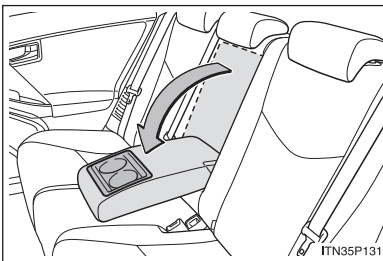

Abaixe o descanso-braço.



ATENÇÃO

■ Itens inadequados para o porta-copos

Acondicione somente copos ou latas de alumínio no porta-copos.

Outros itens podem ser jogados para fora do suporte em casos de parada súbita, desvio súbito ou acidente, causando ferimentos. Se possível, cubra as bebidas quentes para evitar queimaduras.

■ Quando não estiver em uso

Mantenha o porta-copos fechados

Casos de parada súbita, desvio súbito ou acidentes podem resultar em ferimentos.

Porta-garrafas

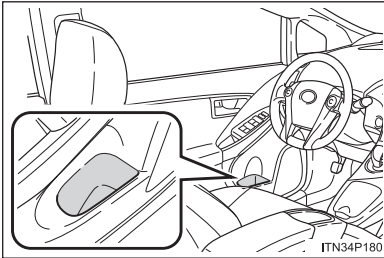

⚠ ATENÇÃO

■ Itens inadequados para o porta-garrafas

Acondicione somente garrafas no porta-garrafas.

Outros itens podem ser jogados para fora do suporte em casos de parada súbita, desvio súbito ou acidente, causando ferimentos.

⚠ AVISO

■ Itens que não devem ser colocados no porta-garrafas

Coloque a tampa na garrafa antes de guardá-la. Não coloque garrafas abertas nos porta-garrafas, ou copos de vidro ou papel contendo líquidos. O conteúdo pode derramar e o vidro pode quebrar.

Consoles auxiliares

Tipo A

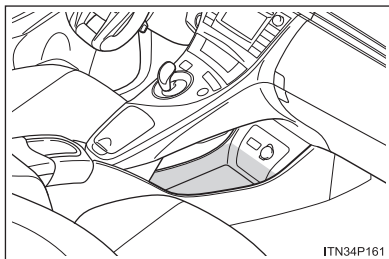

Tipo B (se equipado)

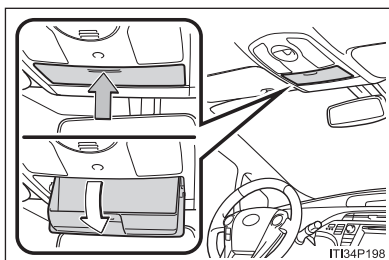

Pressione a tampa.

O console no teto é útil para a armazenagem temporária de pequenos itens.

⚠ ATENÇÃO

■ Ao dirigir

Não deixe o console do teto aberto.
Itens podem cair e causar ferimentos.

■ Peso máximo de armazenamento

Não armazene objetos mais pesados do que 200 g. O console pode ser aberto e causar ferimentos.

Seção 5-5

Outros dispositivos Internos

- Para-sóis
- Espelhos do para-sol
- Mostrador de temperatura externa
- Saídas de energia
- Descansa-braço
- Dispositivos do porta-malas

Para-sóis

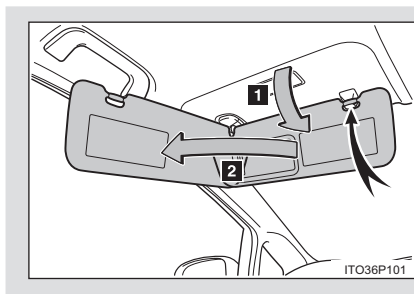

- 1** Para ajustar o para-sol na posição frontal, abaixe-o.
- 2** Para ajustar o para-sol na posição lateral, abaixe-o, despenda-o e gire para a lateral.

Espelhos do para-sol

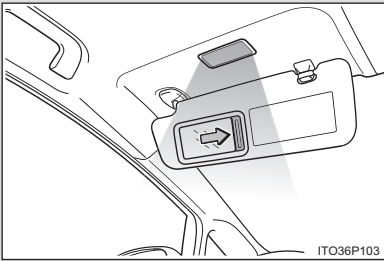

Deslize a tampa para abri-lo.

A luz se acende quando a tampa é aberta.



AVISO

■ **Para evitar a descarga da bateria de 12 volts**

Não deixe as luzes do espelho de cortesia acesas por períodos prolongados enquanto o sistema híbrido estiver desligado.

Mostrador de temperatura externa

A temperatura exibida varia de -40°C até 50°C .

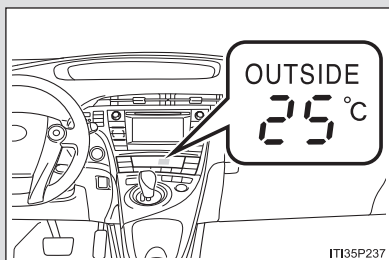

■ Condições de operação

O interruptor "POWER" estiver no modo "ON".

■ Visor

A temperatura externa correta poderá não ser exibida, ou o painel demorará mais do que o normal para mudar, nas seguintes situações.

- Quando estiver parado ou dirigindo em baixa velocidade (menos que 25km/h)
- Quando a temperatura externa mudar bruscamente (ao entrar/ sair de uma garagem, um túnel, etc).

■ Quando -- é exibido

O sistema pode estar com uma impropriedade. Leve seu veículo a uma Concessionária Autorizada Toyota.

Saídas de energia

As saídas de energia podem ser utilizadas para acessórios de 12V que operem com menos de 10A.

Panel de instrumentos

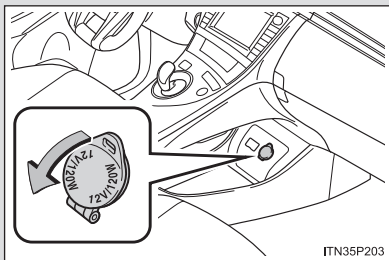

Abra a tampa.

Caixa do console traseira

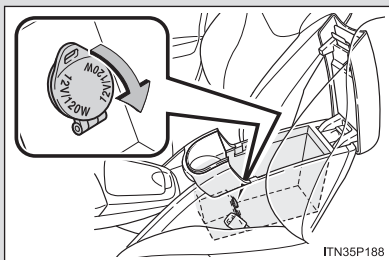

Abra a tampa.

■ **As saídas de energia podem ser usadas quando**

O interruptor "POWER" estiver no modo "ACESSÓRIOS" ou "ON".



AVISO

■ **Para evitar danos às saídas de energia**

Feche a tampa da saída de energia quando ela não estiver em uso.

Objetos estranhos ou fluidos que penetrem na saída de energia podem causar curto-circuito.

■ **Para evitar a queima de fusíveis**

Não utilize acessórios que demandem mais de 12 V 10 A.

■ **Para evitar a descarga da bateria de 12 volts**

Não utilize as saídas de energia mais do que o necessário quando o sistema híbrido estiver desligado.

Descansa-braço

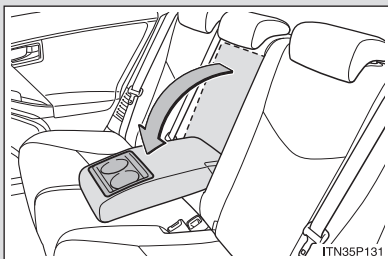

Abaixar o descanso-braço para o uso.



AVISO

■ **Para evitar danos ao descanso-braço**

Não force excessivamente o descanso-braço.

Dispositivos do porta-malas

■ Ganchos de carga

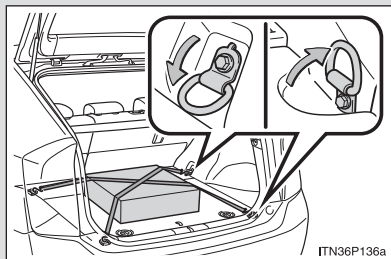

Levante o gancho para usar.

Os ganchos de carga são fornecidos para segurar itens soltos.

■ Caixa auxiliar

Central

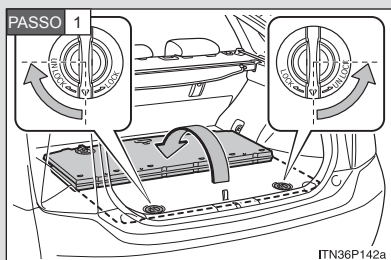

Ao utilizar o console auxiliar, gire o puxador para a posição "UNLOCK" e abra a tampa.

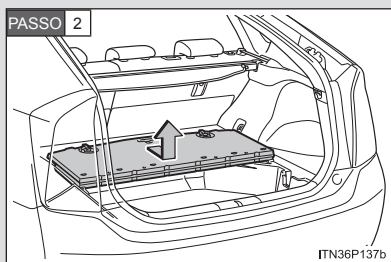

Levante a caixa auxiliar central para removê-la.

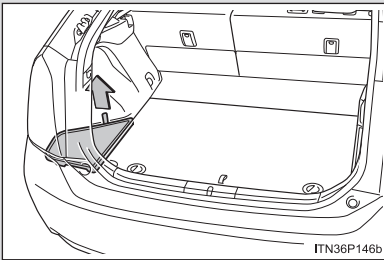
Lateral

Levante a caixa auxiliar lateral para removê-la.

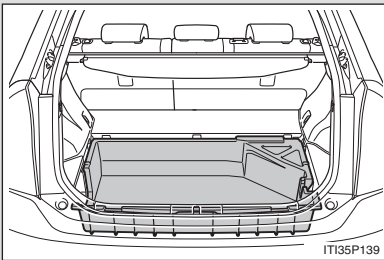
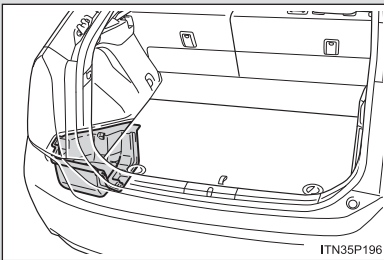
■ Consoles auxiliares**Central****Lateral**

■ Suporte do kit de primeiros socorros

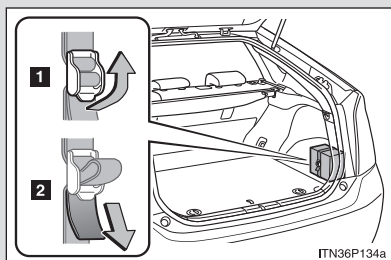

Prenda o equipamento de primeiros socorros com a cinta.

- 1** Para soltar
- 2** Para apertar

O equipamento de primeiros socorros não é fornecido como um equipamento original.

■ Cobertura do porta-malas

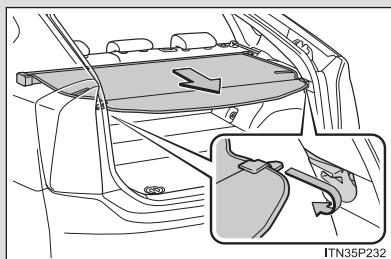

Puxe a cobertura do porta-malas e prenda-a com os suportes do gancho.

Remover a cobertura do porta-malas

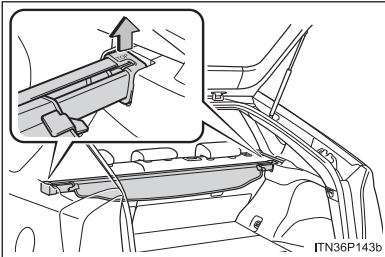

Levante-a.

Guardar a cobertura do porta-malas

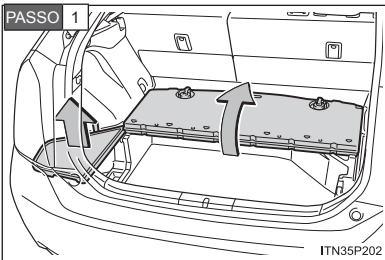

Remova a caixa auxiliar lateral e abra a caixa auxiliar central.

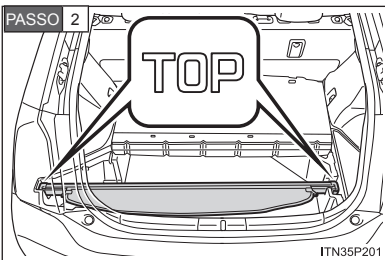

Ajuste a tampa de forma que "TOP" esteja virado para cima.

PASSO 3 Troque a caixa auxiliar lateral e a caixa auxiliar central.



ATENÇÃO

■ Quando os ganchos de carga não estiverem sendo usados

Para evitar ferimentos, sempre retorne os ganchos de carga à suas posições de recolhimento.

■ Cuidados ao dirigir

Mantenha a tampa de cada espaço de armazenamento fechada ao dirigir. Em caso de acidente, frenagem súbita ou manobra, os objetos nele contido podem ser arremessados e atingir os ocupantes, resultando em ferimentos graves ou fatais.

■ Cuidado com a cobertura do porta-malas

- Não permita que crianças subam na cobertura do porta-malas. Subir na cobertura do porta-malas pode causar danos, possivelmente resultando em ferimentos graves ou fatais à criança.
- Certifique-se de que a borda traseira da tampa está plana. Se a tampa for instalada com a borda traseira elevada, a visão do vidro traseiro poderá ser obstruída, o que pode causar acidentes.
- Certifique-se de que os cintos de segurança não estejam presos na cobertura do porta-malas. Se um cinto de segurança estiver preso na tampa do porta-malas, ele pode não ser capaz de proteger os passageiros corretamente.

6-1. Manutenção e cuidados

- Limpar e proteger a parte exterior do veículo6-1-2
- Limpar e proteger o interior do veículo6-1-7

6-2. Manutenção

- Requisitos de manutenção....6-2-2
- Manutenção programada6-2-6

6-3. Manutenção que você mesmo poderá realizar

- Cuidados com a manutenção que você mesmo poderá realizar.....6-3-2
- Capô.....6-3-6
- Posicionar um macaco hidráulico6-3-9
- Compartimento do motor6-3-12
- Bateria de 12 volts6-3-22
- Pneus6-3-29
- Pressão de inflagem dos pneus.....6-3-32
- Rodas.....6-3-34
- Bateria da chave eletrônica6-3-36
- Verificar e substituir fusíveis.....6-3-38
- Lâmpadas6-3-49

Seção 6-1 Manutenção e cuidados

- Limpar e proteger a parte exterior do veículo
- Limpar e proteger o interior do veículo

Limpar e proteger a parte exterior do veículo

Execute os seguintes procedimentos para proteger o veículo e mantê-lo em excelente condição:

- Começando de cima até em baixo, jogue água generosamente na carroceria, no para-lamas e na extremidade inferior do veículo para remover qualquer sujeira e poeira.
- Lave a carroceria do veículo utilizando uma esponja ou um pano macio, como camurça.
- Para marcas difíceis de remover, utilize um sabão próprio para lavar veículos e enxágue completamente com água.
- Enxugue toda água.
- Encere o veículo quando o revestimento à prova de água estiver deteriorado.

Se a água não formar gotas em uma superfície limpa, aplique a cera quando a carroceria do veículo estiver fria.

■ Lavadores automáticos

- Retraia os retrovisores e remova a antena antes de lavar o veículo. Comece lavando a partir da frente do veículo. Assegure-se de reinstalar a antena e de estender os espelhos antes de dirigir.
- As escovas utilizadas em lavadores automáticos podem arranhar a superfície do seu veículo e danificar sua pintura.
- A antena de teto e o aerofólio traseiro podem não ser laváveis em alguns lavadores automáticos. Pode existir também um grande risco de danos ao veículo.

■ Lavadores de alta pressão

- Não deixe que os bicos do lavador se aproximem muito dos vidros.
- Antes de utilizar o lavador, verifique se a porta da tampa do tanque de combustível em seu veículo está corretamente fechada.

■ Ao utilizar um lavador

Se a maçaneta da porta estiver molhada enquanto a chave eletrônica estiver dentro do alcance efetivo, a porta pode travar e destravar repetidamente. Deixe a chave a uma distância de 2 m ou mais do veículo quando ele estiver em processo de lavagem.

■ Rodas de alumínio

- Remova qualquer sujeira imediatamente utilizando detergente neutro. Não utilize escovas de cerdas duras ou produtos de limpeza abrasivos. Não utilize produtos químicos de limpeza fortes ou agressivos.

Use o mesmo detergente neutro e cera utilizados na pintura.

- Não use detergentes nas rodas enquanto estiverem quentes, por exemplo, depois de dirigir por uma longa distância em dias quentes.
- Remova o detergente da roda imediatamente.

■ Para-choque

Não esfregue com produtos de limpeza abrasivos.

ATENÇÃO

■ Ao lavar o veículo

Não jogue água no interior do compartimento do motor. A negligência pode causar incêndio nos componentes elétricos, etc.

■ Precauções quanto ao tubo do escapamento

Os gases de escape fazem com que o tubo do escapamento fique muito quente.

Ao lavar o veículo, tome cuidado para não tocar o tubo do escapamento até que tenha resfriado o suficiente, pois tocá-lo poderá causar queimaduras.

■ Ao limpar o para-brisas

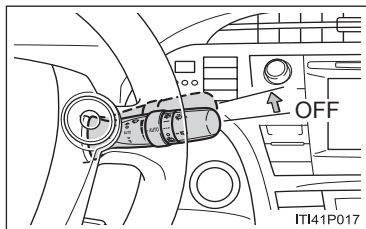

Desligue o limpador de para-brisas.

Se o interruptor do para-brisas estiver em "AUTO", os limpadores podem acionar inesperadamente nas seguintes situações, podendo prender as mãos dos usuários ou resultar em outros ferimentos graves e causar danos à palheta do limpador

- Quando a parte superior do para-brisas, onde o sensor de chuva está localizado, for tocada pela mão
- Quando um pedaço de pano molhado ou algo similar for mantido perto do sensor de chuva
- Se algo bater contra o para-brisas
- Se você tocar diretamente ou algo bater no sensor de chuva

**AVISO****■ Para evitar a deterioração da pintura e a corrosão da carroceria e componentes (rodas de alumínio, etc.)**

- Lave o veículo imediatamente nos seguintes casos:
 - Depois de dirigir próximo ao litoral
 - Se notar piche ou seiva de plantas na superfície da pintura
 - Insetos mortos, excrementos de insetos ou excrementos de pássaros na superfície da pintura
 - Depois de dirigir em área contaminada com fuligem, fumaça oleosa, pó de ferro ou substâncias químicas
 - Se o veículo ficar totalmente sujo com pó ou lama
 - Se líquidos como benzeno e gasolina forem derramados na superfície da pintura
- Se a pintura estiver lascada ou arranhada, conserte imediatamente.
- Para evitar a corrosão das rodas remova qualquer sujeira e armazene-as em local com pouca umidade.

■ Limpar as luzes externas

- Lave cuidadosamente. Não use substâncias orgânicas ou esfregue com cerdas duras. Isto pode danificar a superfície das luzes.
- Não aplique cera na superfície das luzes.
A cera pode causar danos às lentes.



AVISO

■ Precauções para instalação e remoção da antena

- Antes de dirigir, assegure-se que a antena está instalada.
- Quando a antena for removida, tal como antes de entrar com o veículo em um lava-jato automático, certifique-se de armazenar em local adequado para não perdê-la. Antes de dirigir, certifique-se também de reinstalar a antena em sua posição original.

■ Para evitar danos às hastes do limpador do para-brisas

Ao levantar as hastes dos limpadores, levante a haste do limpador do lado do motorista primeiro, e repita do lado do passageiro. Ao retornar os limpadores para a sua posição original, inicie com o lado do passageiro.

■ Ao utilizar um lava-jato

Desligue o limpador de para-brisas. Se o interruptor do limpador estiver em "AUTO", os limpadores podem ser acionados e as palhetas do limpador podem ser danificadas.

Limpar e proteger o interior do veículo

Os seguintes procedimentos irão ajudar a proteger o interior do veículo e a mantê-lo em excelentes condições:

■ Proteger o interior do veículo

Remova a sujeira e o pó usando um aspirador. Limpe superfícies sujas com um pano umedecido com água morna.

■ Limpar as áreas de couro

- Remova a sujeira e o pó usando um aspirador.
- Limpe qualquer sujeira e pó em excesso com um pano macio umedecido com detergente diluído.

Use uma solução de água diluída de aproximadamente 5% de detergente neutro.

- Torça qualquer excesso de água do pano e enxágue completamente todos os vestígios do detergente.
- Enxugue a superfície com um pano seco e macio para remover qualquer umidade restante. Permita que o couro seque em uma área à sombra e ventilada.

■ Limpar as áreas de couro sintético

- Remova a poeira usando um aspirador.
- Aplique uma solução de sabão neutro ao couro sintético usando uma esponja ou pano macio.
- Permita que a solução seja absorvida por alguns minutos. Remova a sujeira e enxugue a solução com um pano limpo e úmido.

■ Cuidados com as áreas de couro

A Toyota recomenda a limpeza do interior do veículo pelo menos duas vezes ao ano para manter a qualidade do interior do veículo.

■ Lavar os carpetes

Há vários limpadores do tipo espuma disponíveis. Use uma esponja ou escova para aplicar a espuma. Esfregue em círculos sobrepostos. Não use água. Enxugue superfícies sujas e deixe-as secas. Excelentes resultados são obtidos ao manter o tapete o mais seco possível.

■ Cintos de segurança

Limpe com sabão neutro e água morna usando um pano ou esponja. Verifique os cintos periodicamente procurando também por esgarçamento excessivo, partes desfiadas ou cortes.



ATENÇÃO

■ Água no veículo

- Não borrife ou derrame líquidos no veículo, como no chão, na ventilação da bateria híbrida (bateria de tração) e no compartimento do porta-malas. Fazê-lo pode causar uma impropriedade ou incêndio na bateria híbrida (bateria de tração), componentes elétricos, etc.
- Não molhe qualquer um dos componentes SRS ou instalação elétrica no interior do veículo. (→P. 1-1-45)

Uma impropriedade elétrica pode causar o não acionamento do airbag, resultando em ferimentos graves ou fatais.

■ Limpar o interior (especialmente o painel de instrumentos)

Não use cera para polimento ou cera para limpeza. O painel de instrumentos pode refletir no para-brisas, obstruindo a visão do motorista e causando um acidente, resultando em ferimentos graves ou fatais.



AVISO

■ Detergentes de limpeza

- Não use os seguintes tipos de detergente, pois podem descolorir o interior do veículo ou causar riscos ou danos às superfícies pintadas:
 - Partes que não sejam o banco: Substâncias orgânicas como benzeno ou gasolina, soluções alcalinas ou ácidas, tinturas e alvejantes
 - Bancos: Soluções alcalinas ou ácidas, como tñer, benzeno e álcool
- Não use cera para polimento ou cera para limpeza. O painel de instrumentos ou outra parte interior com superfície pintada podem ser danificados.

■ Evitar danos às superfícies de couro

Tome as precauções a seguir para evitar danos e deterioração às superfícies de couro:

- Remova qualquer pó ou sujeira das superfícies de couro imediatamente.
- Não exponha o veículo à luz solar direta por longos períodos. Estacione o veículo na sombra, especialmente durante o verão.
- Não coloque itens feitos de vinil, plástico ou contendo cera no estofamento, pois eles podem aderir à superfície de couro se o interior do veículo aquecer muito.

■ Água no assoalho

Não lave o assoalho do veículo com água.

Sistemas do veículo como o sistema de áudio podem ser danificados se água entrar em contato com componentes elétricos, como o sistema de áudio acima ou abaixo do assoalho do veículo. A água também pode causar a oxidação da carroceria.

■ Limpar o interior do vidro traseiro

- Não use limpavidros para limpar o vidro traseiro, pode causar danos aos fios aquecedores do desembaçador do vidro traseiro. Use um pano úmido com água morna para limpar suavemente o vidro. Enxugue o vidro em curso paralelo aos fios aquecedores.
- Cuidado para não arranhar ou danificar os fios aquecedores.

Seção 6-2 Manutenção

- Requisitos de manutenção
- Manutenção programada

Requisitos de manutenção

Para garantir a segurança e a condução econômica, é exigida manutenção e cuidados regulares. A Toyota recomenda a manutenção abaixo.

■ Manutenção programada

- Deverá ser executada em intervalos específicos conforme o plano de manutenção.

O intervalo de serviço para manutenção programada é determinado conforme o valor do hodômetro ou intervalo de tempo, o que ocorrer primeiro, indicado no programa. O serviço de manutenção após o último período deverá ser executado nos mesmos intervalos.

- 1ª Revisão (10.000 km/ 12 meses) com mão de obra gratuita

Você obterá o serviço de 1ª revisão com mão de obra gratuita, em qualquer Concessionária Autorizada Toyota, apresentando obrigatoriamente o Manual de Garantia. Esta revisão deverá ser realizada de acordo com o plano de manutenção descrito no Manual do Proprietário.

Tolerância para a realização das revisões programadas:

Se a revisão é realizada pelo valor do hodômetro: ± 1.000 km

Exemplo: A 1ª revisão deverá ser realizada entre 9.000 e 11.000 km, a 2ª revisão deverá ser realizada entre 19.000 e 21.000 km e assim sucessivamente.

Se a revisão é realizada pelo tempo: ± 01 mês

Exemplo: A 1ª revisão deverá ser realizada entre 11 e 13 meses, a 2ª revisão deverá ser realizada entre 11 e 13 meses após a 1ª revisão e assim sucessivamente.



AVISO

- A gratuidade refere-se somente a mão-de-obra necessária para a execução da 1ª Revisão. O custo de itens de manutenção regular, como: lubrificantes, líquidos e filtros serão de responsabilidade do proprietário do veículo.
- A gratuidade da mão-de-obra de serviços está vinculada ao cumprimento do limite informado anteriormente, ou seja, 9.000 km a 11.000 km ou 11 a 13 meses a partir da data de venda. Caso o veículo não se enquadre nesta condição, o custo de mão de obra, também será de responsabilidade do proprietário ou responsável pelo veículo.

OBS.: O custo de mão-de-obra das demais revisões contantes no plano de manutenção não são gratuitas.

- Onde providenciar o serviço?

É recomendável levar o seu veículo à Concessionária Autorizada Toyota para serviço.

Os técnicos Toyota são especialistas bem treinados. A eles são enviadas as informações de serviço mais atualizadas através de boletins técnicos, dicas de serviço e programas de treinamento interno na concessionária. Eles aprendem a trabalhar na Toyota antes de trabalhar no seu veículo. Esta não parece ser a melhor forma?

A sua Concessionária Autorizada Toyota investiu muito em ferramentas especiais e equipamentos de serviço Toyota. Isto permite um trabalho melhor e menos dispendioso.

O departamento de serviço da Concessionária Autorizada Toyota irá executar toda manutenção programada no seu veículo de forma confiável e econômica.

Mangueiras de borracha (para o sistema de arrefecimento e aquecedor, sistema de freio e sistema de combustível) deverão ser inspecionadas por um técnico qualificado conforme o plano de manutenção Toyota.

As mangueiras de borracha são itens de manutenção particularmente importantes. Providencie a substituição imediata de mangueiras deterioradas ou danificadas. Lembre-se de que as mangueiras de borracha irão deteriorar com o tempo, resultando em dilatação, esfolamento ou trincas.

■ **Manutenção que você mesmo poderá fazer**

Que itens de manutenção você poderá fazer?

Você poderá executar muitos itens de manutenção facilmente se tiver alguma habilidade mecânica e algumas ferramentas automotivas básicas. Esta seção apresenta instruções simples sobre como executar estas operações.

Note entretanto que algumas tarefas de manutenção exigem ferramentas e qualificações especiais. Estas operações serão melhor executadas por técnicos qualificados. Mesmo que você seja um mecânico experiente, recomendamos que os reparos e a manutenção sejam executadas em uma Concessionária Autorizada Toyota que manterá o registro da manutenção de seu veículo. Este registro poderá ser útil se você solicitar algum Serviço em Garantia.

■ Seu veículo precisa de reparos?

Esteja atento a alterações de desempenho, ruídos e alterações visuais que evidenciem a necessidade de serviço. Algumas indicações importantes são:

- Impropropriedades, engasgos, batidas leves no motor
- Perda considerável de potência
- Ruídos estranhos no motor
- Vazamentos sob o veículo (Entretanto, o gotejamento de água do sistema do ar-condicionado após o uso é normal em função do processo de condensação)
- Alterações nos ruídos do sistema de escapamento (Isto pode indicar um vazamento perigoso de monóxido de carbono. Dirija com os vidros abertos e verifique o sistema de escapamento imediatamente).
- Pneus baixos, rangido excessivo dos pneus ao manobrar em curvas; desgaste irregular
- O veículo puxa para um lado em pista plana durante a condução em linha reta
- Ruídos estranhos relacionados ao movimento da suspensão
- Perda da eficiência dos freios, pedal do freio ou embreagem “esponjoso”, o pedal quase toca no assoalho, ou o veículo puxa para um lado ao ser freado
- Temperatura do fluido de arrefecimento do motor está constantemente acima do normal

Se você observar alguma dessas indicações, leve o veículo a uma Concessionária Autorizada Toyota o mais rápido possível. Provavelmente serão necessários ajustes ou reparos.



ATENÇÃO

■ Se a manutenção do seu veículo não for executada corretamente

A manutenção inadequada poderá resultar em danos severos ao veículo além da possibilidade de ferimentos graves ou fatais.

■ Manuseio da bateria

Os pólos, terminais e acessórios relacionados à bateria contém chumbo e compostos de chumbo que são conhecidos por causar danos cerebrais.

Lave as mãos após manusear estes componentes. (→P. 6-3-22)

Manutenção programada

Faça a manutenção pelo cronograma como descrito abaixo:

Exigências do cronograma de manutenção

Seu veículo precisa ser revisado de acordo com o cronograma de manutenção normal. (Consultar “Calendário de manutenção”)



Se você utiliza seu veículo particularmente sob uma ou mais das condições operacionais especiais abaixo, alguns dos itens do cronograma de manutenção precisam ser revisados mais frequentemente. (Consultar “Plano de manutenção adicional”)

A. Condição da Via

1. Direção em vias irregulares ou lamacentas
2. Condução em vias empoeiradas

B. Condição de condução

3. Utilizando um bagageiro de teto ou trailer
4. Repetidas viagens curtas de menos de 8 km e temperatura externa abaixo do ponto de congelamento
5. Utilização extensiva do ponto morto e/ou direção em velocidade baixa por grandes distâncias, como carros de polícia, taxis e serviços porta a porta
6. Direção em alta velocidade contínua (80% ou mais da velocidade máxima do veículo) por mais de 2 horas

Plano de manutenção

Operações de manutenção:

I = Inspecionar e corrigir ou substituir conforme necessário;

S = Substituir, trocar ou lubrificar;

L = Limpar;

"INTERVALO DE SERVIÇO" (para referência)		LEITURA DO HODÔMETRO OU TEMPO*								
		x1000 km	10	20	30	40	50	60	70	80
(Leitura do hodômetro ou meses, o que vier primeiro.)		meses	12	24	36	48	60	72	84	96
		COMPONENTES BÁSICOS DO MOTOR								
1	Óleo do motor <<Consultar nota 1>>	S	S	S	S	S	S	S	S	
2	Filtro de óleo do motor	S	S	S	S	S	S	S	S	
3	Sistema de arrefecimento e aquecedor <<Consultar notas 2 e 3.>>		I		I		I		I	
4	Fluido de arrefecimento do motor <<Consultar notas 4,5 e 6>>				I				I	
5	Fluido de arrefecimento da unidade de controle de energia <<Consultar notas 4,6 e 7>>				I				I	
6	Tubos do escapamento e coxins	I	I	I	I	I	I	I	I	
SISTEMA DE IGNIÇÃO										
7	Velas de ignição	Substitua a cada 100.000km ou 120 meses								
8	Bateria de 12 volts	I	I	I	I	I	I	I	I	

*: O que primeiro ocorrer

Operações de manutenção:

I = Inspecionar e consertar ou substituir conforme necessário;

S = Substituir, trocar ou lubrificar

L = Limpar;

"INTERVALO DE SERVIÇO" (para referência)		LEITURA DO HODÔMETRO OU TEMPO*								
(Leitura do hodômetro ou meses, o que vier primeiro.)		x1000 km	10	20	30	40	50	60	70	80
		meses	12	24	36	48	60	72	84	96
SISTEMAS DE CONTROLE DE COMBUSTÍVEL E DE EMISSÕES										
9	Filtro de combustível <<Consultar nota 8>>							S		
10	Filtro de ar		I			S		I		S
11	Tampa do tanque de combustível, linhas de combustível, conexões e válvulas de controle de vapores de combustível <<Consultar nota 3>>		I			I		I		I
12	Cânister de carvão		I			I		I		I
CHASSI E CARROCERIA										
13	Pedal de freio e freio de estacionamento	I	I	I	I	I	I	I	I	I
14	Pastilhas e discos de freio	I	I	I	I	I	I	I	I	I
15	Fluido de freio	Inspeção a cada 10.000 km ou 12 meses Substitua a cada 40.000 km ou 24 meses								
16	Tubos e mangueiras da linha de freio	I	I	I	I	I	I	I	I	I
17	Volante de direção, articulação e caixa de direção	I	I	I	I	I	I	I	I	I

*: O que primeiro ocorrer

Operações de manutenção:

I = Inspecionar e consertar ou substituir conforme necessário;

S = Substituir, trocar ou lubrificar

L = Limpar;

"INTERVALO DE SERVIÇO" (para referência)		LEITURA DO HODÔMETRO OU TEMPO*								
		x1000 km	10	20	30	40	50	60	70	80
(Leitura do hodômetro ou meses, o que vier primeiro.)		meses	12	24	36	48	60	72	84	96
		CHASSI E CARROCERIA								
18	Coifas do eixo de tração		I		I		I		I	
19	Juntas esféricas da suspensão e guarda-pó	I	I	I	I	I	I	I	I	
20	Fluido da transmissão automática		I		I		I		I	
21	Suspensão dianteira e traseira	I	I	I	I	I	I	I	I	
22	Pneus e Pressão inflagem	I	I	I	I	I	I	I	I	
23	Todas as luzes, buzina, limpadores do para-brisas e lavadores	I	I	I	I	I	I	I	I	
24	Filtro do ar - condicionado	L	L	S	L	L	S	L	L	
AR-CONDICIONADO/ REFRIGERANTE DO AR- CONDICIONADO			I		I		I		I	

*: O que primeiro ocorrer

NOTA:

1. API SL, SM, SN ou ILSAC
2. Verifique se radiador e condensador não estão bloqueados por folhas, sujeira ou insetos e limpe-os se necessário, e verifique na conexão das mangueiras a condição da instalação, corrosão etc.
3. Após 80.000 km ou 96 meses, inspecionar a cada 10.000 km ou 12 meses.
4. Use somente o “Toyota Super Long Life Coolant”.
5. Substituir após 160.000 km ou 192 meses e depois a cada 80.000 km ou 96 meses.
6. Não é necessário inspecionar o nível de “Toyota Super Long Life Coolant” ao trocá-lo.
7. Substituir após 240.000 km ou 288 meses e depois a cada 80.000 km ou 96 meses.
8. Inclusive o filtro no tanque de combustível.

Plano de manutenção adicional

Consulte a tabela abaixo para o cronograma de manutenção prevista para itens que precisam de manutenção com mais frequência específica ao tipo de condição severa. (Para um resumo, consulte “Exigências do cronograma de manutenção”.)

A-1: Direção em vias irregulares, lamacentas.	
<input type="checkbox"/> Inspeção dos discos e pastilhas de freio	A cada 2.500 km ou 3 meses
<input type="checkbox"/> Inspeção das tubos e mangueiras de freio	A cada 5.000 km ou 6 meses
<input type="checkbox"/> Inspeção das juntas esféricas da suspensão e do guarda-pó	A cada 5.000 km ou 6 meses
<input type="checkbox"/> Inspeção das coifas do eixo de tração	A cada 10.000 km ou 12 meses
<input type="checkbox"/> Inspeção do volante de direção, articulação e caixa de direção	A cada 2.500 km ou 3 meses
<input type="checkbox"/> Inspeção das suspensões dianteira e traseira	A cada 5.000 km ou 6 meses
<input type="checkbox"/> Inspeção dos parafusos e porcas no chassi e na carroceria <<Consultar observação.>>	I: A cada 5.000 km ou 6 meses R: A cada 60.000 km ou 72 meses

A-2: Direção em vias empoeiradas.	
<input type="checkbox"/> Troca do óleo do motor	A cada 5.000 km ou 6 meses
<input type="checkbox"/> Troca do filtro de óleo do motor	A cada 5.000 km ou 6 meses
<input type="checkbox"/> Inspeção ou substituição do filtro de ar	I: A cada 2.500 km ou 3 meses R: A cada 40.000 km ou 48 meses
<input type="checkbox"/> Inspeção dos discos e pastilhas de freio	A cada 2.500 km ou 3 meses
<input type="checkbox"/> Limpeza ou troca do filtro do ar-condicionado	C: A cada 5.000 km R: A cada 15.000 km
B-1: Utilizar um carregador de trailer ou bagageiro	
<input type="checkbox"/> Troca do óleo do motor	A cada 5.000 km ou 6 meses
<input type="checkbox"/> Troca do filtro de óleo do motor	A cada 5.000 km ou 6 meses
<input type="checkbox"/> Inspeção dos discos e pastilhas de freio	A cada 2.500 km ou 3 meses
<input type="checkbox"/> Inspeção ou troca do fluido de transmissão automática (incluindo diferencial dianteiro)	I: A cada 40.000 km ou 24 meses R: A cada 40.000 km ou 48 meses
<input type="checkbox"/> Inspeção das suspensões dianteira e traseira	A cada 5.000 km ou 6 meses
<input type="checkbox"/> Inspeção dos parafusos e porcas no chassi e na carroceria <<Consultar observação.>>	I: A cada 5.000 km ou 6 meses R: A cada 60.000 km ou 72 meses

B-2: Repetidas viagens curtas de menos de 8 km e temperatura externa abaixo do ponto de congelamento	
<input type="checkbox"/> Troca do óleo do motor	A cada 5.000 km ou 6 meses
<input type="checkbox"/> Troca do filtro de óleo do motor	A cada 5.000 km ou 6 meses
B-3: Utilização extensiva do ponto morto e/ou direção em velocidade baixa por grandes distâncias, como em carros de polícia, taxis ou serviços porta a porta	
<input type="checkbox"/> Troca do óleo do motor	A cada 5.000 km ou 6 meses
<input type="checkbox"/> Troca do filtro de óleo do motor	A cada 5.000 km ou 6 meses
<input type="checkbox"/> Inspeção dos discos e pastilhas de freio	A cada 2.500 km ou 3 meses
B-4: Direção em alta velocidade contínua (80% ou mais da velocidade máxima do veículo) por mais de 2 horas	
<input type="checkbox"/> Inspeção ou troca do fluido de transmissão automática (incluindo diferencial dianteiro)	I: A cada 40.000 km ou 24 meses R: A cada 80.000 km ou 48 meses

NOTA:

Para parafusos de montagem dos bancos, e parafusos de retenção dos elementos da suspensão dianteira e traseira.

Seção 6-3

Manutenção que você mesmo poderá realizar

- Cuidados com a manutenção que você mesmo poderá realizar
- Capô
- Posicionar um macaco hidráulico
- Compartimento do motor
- Bateria de 12 volts
- Pneus
- Pressão de inflagem dos pneus
- Rodas
- Bateria da chave eletrônica
- Verificar e substituir fusíveis
- Lâmpadas

6-3. Manutenção que você mesmo poderá realizar

Cuidados com a manutenção que você mesmo poderá realizar

Se a manutenção for realizada por você próprio, observe os procedimentos corretos detalhados nestas seções.

Itens	Peças e ferramentas
Condição da bateria de 12 volts (→P. 6-3-22)	<ul style="list-style-type: none">• Graxa• Chave convencional (para parafusos de terminal à mola)
Nível do fluido de arrefecimento da unidade de controle do motor/potência (→P. 6-3-17)	<ul style="list-style-type: none">• “Toyota Super Long Life Coolant”. O “Toyota Super Long Life Coolant” é pré-misturado com 50% de refrigeração e 50% de água desionizada.• Funil (usado apenas para adicionar refrigeração)
Nível de óleo do motor (→P. 6-3-13)	<ul style="list-style-type: none">• “Óleo Genuino para Motor Toyota”• Pano ou toalha de papel• Funil (usado apenas para adicionar óleo de motor)

Itens	Peças e ferramentas
Fusíveis (→P. 6-3-38)	<ul style="list-style-type: none"> • Fusível com a mesma classificação de amperagem da original
Lâmpadas (→P. 6-3-49)	<ul style="list-style-type: none"> • Lâmpada com o mesmo número e classificação de potência do original • Chave Phillips • Chave de fenda • Chave inglesa
Radiador e condensador (→P. 6-3-19)	—
Pressão de inflagem dos pneus (→P. 6-3-32)	<ul style="list-style-type: none"> • Indicador de inflagem de pneus • Fonte de ar comprimido
Fluido do lavador (→P. 6-3-20)	<ul style="list-style-type: none"> • Limpa Para-brisas Toyota • Funil (Usado apenas para adicionar o Limpa Para-brisas Toyota)



ATENÇÃO

O compartimento do motor contém muitos mecanismos e fluidos que podem se mover repentinamente, esquentar, ou tornar-se energizados eletricamente. Para evitar ferimentos graves ou fatais, tome as precauções a seguir.

■ Ao trabalhar no compartimento de motor

- Assegure-se de que o indicador no interruptor “POWER” e o indicador “READY” estejam desligados.
- Mantenha as mãos, roupas e ferramentas longe da ventoinha em movimento.
- Tenha cuidado para não tocar o motor, a unidade de controle de energia, o radiador, o coletor de escape etc, logo após ter dirigido, pois podem estar quentes. Óleo e outros fluidos também poderão estar quentes.
- Não deixe nenhum material inflamável no compartimento do motor que possa queimar com facilidade, como papéis e panos.
- Não fume, isso pode causar fagulhas ou expor chamas ao combustível. Fumaças de combustível são inflamáveis.

■ Ao trabalhar próximo a ventoinhas de refrigeração elétrica ou à grade do radiador

Assegure-se de que o interruptor “POWER” esteja desligado.

Com o interruptor “POWER” no modo “ON”, as ventoinhas de refrigeração elétrica podem funcionar automaticamente se o ar-condicionado estiver ligado e/ou a temperatura do fluido de arrefecimento estiver alta. (→P. 6-3-19)

■ Óculos de proteção

Use óculos de proteção para impedir que materiais lançados ao ar ou em queda, jato de fluido, etc. entrem em seus olhos.

**AVISO****■ Se o filtro de ar for removido**

Dirigir com o filtro do limpador de ar removido pode causar desgaste excessivo do motor devido à sujeira no ar.

■ Se o nível do fluido do freio estiver baixo ou alto

É normal que o nível do fluido do freio baixe levemente quando as pastilhas de freio estiverem desgastadas ou quando o nível do fluido no acumulador estiver alto.

Se o reservatório precisar de reabastecimento frequente, isso pode indicar um sério problema.

6-3. Manutenção que você mesmo poderá realizar

Capô

Libere a trava no interior do veículo para abrir o capô.

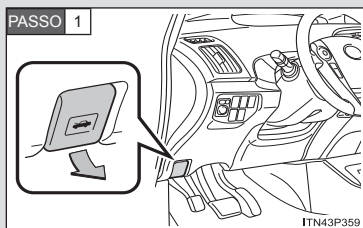

Puxe a alavanca de liberação da trava do capô.

O capô irá abrir ligeiramente.

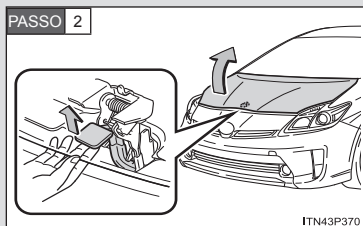

Levante a alavanca auxiliar e a seguir o capô.

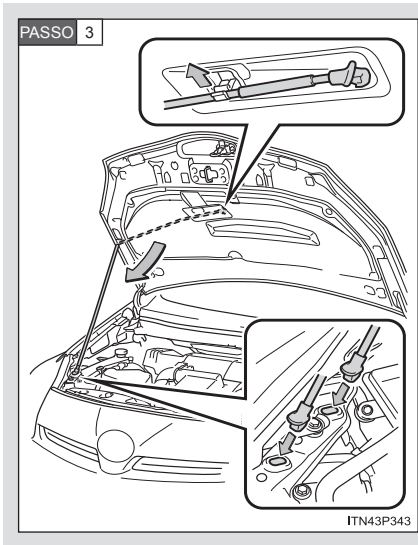

Mantenha o capô aberto inserindo a haste de sustentação em uma das aberturas.

Use a abertura frontal para abrir o capô normalmente ou use o compartimento de trás quando o capô precisar ser aberto mais.

⚠ ATENÇÃO

■ Inspeção antes de dirigir

Verifique se o capô está totalmente fechado e travado.

Se o capô não estiver devidamente trancado, ele poderá se abrir enquanto o veículo estiver em movimento e causar um acidente que pode resultar em ferimentos graves ou fatais.

■ Após inserir a haste de apoio no compartimento

Certifique-se que a haste de sustentação está devidamente apoiada, impedindo a queda do capô do motor em sua cabeça ou corpo.



AVISO

■ Ao fechar o capô

Assegure-se de voltar a haste de apoio para sua trava antes de fechar o capô. Fechar o capô sem voltar a haste de apoio apropriadamente pode amassar o capô.

Posicionar um macaco hidráulico

Ao levantar seu veículo com um macaco hidráulico, posicione-o corretamente. A colocação errada (como embaixo da suspensão traseira etc.) pode danificar seu veículo ou causar ferimentos

■ Dianteira

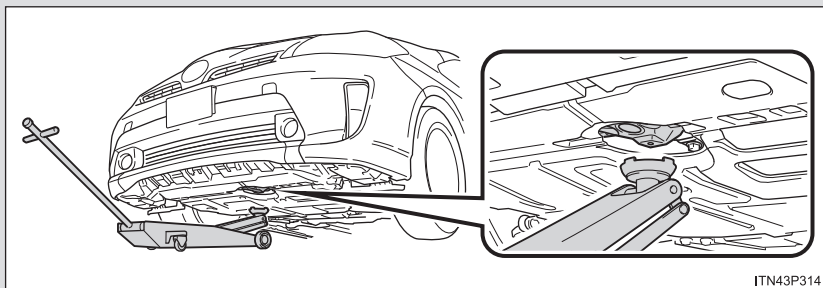

■ Traseira

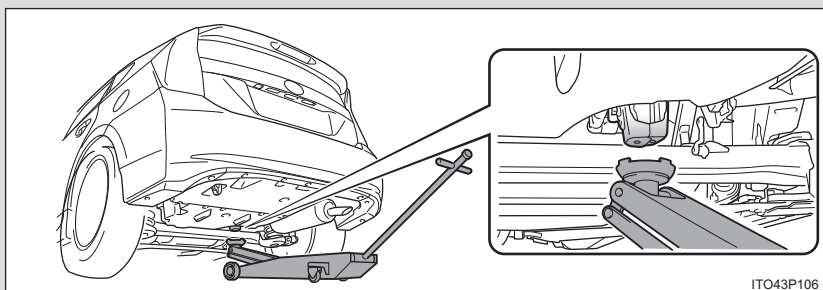

ATENÇÃO

■ Ao levantar seu veículo

Assegure-se de tomar as precauções a seguir para reduzir a possibilidade de ferimentos graves ou fatais:

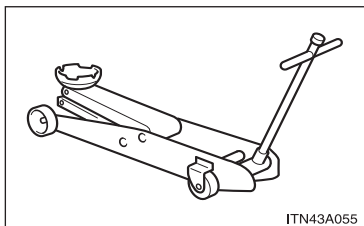

- Levante o veículo usando um macaco hidráulico como mostrado na ilustração.

- Ao usar um macaco hidráulico, siga as instruções do manual fornecido com ele.
- Não coloque nenhuma parte de seu corpo debaixo do veículo quando ele estiver sustentado apenas pelo macaco hidráulico.
- Sempre use a base de um macaco hidráulico e/ou macaco automotivo em uma superfície sólida, plana e nivelada.
- Não inicie o sistema híbrido enquanto o veículo estiver sustentado pelo macaco hidráulico.
- Pare o veículo em terreno plano, acione o freio de estacionamento e pressione o interruptor de posição "P".
- Assegure-se de apoiar o macaco hidráulico apropriadamente no ponto de fixação.

Levantar o veículo com um macaco hidráulico indevidamente posicionado irá danificar o veículo e pode fazer com que ele caia do macaco hidráulico.

⚠ ATENÇÃO

- Não levante o veículo com pessoas dentro dele.
- Ao levantar o veículo, não coloque nenhum objeto em cima ou embaixo do macaco hidráulico.

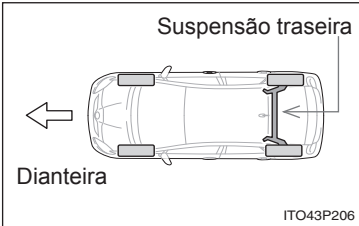

- Ao levantar o veículo, não coloque o macaco hidráulico debaixo da suspensão traseira.

Compartimento do motor

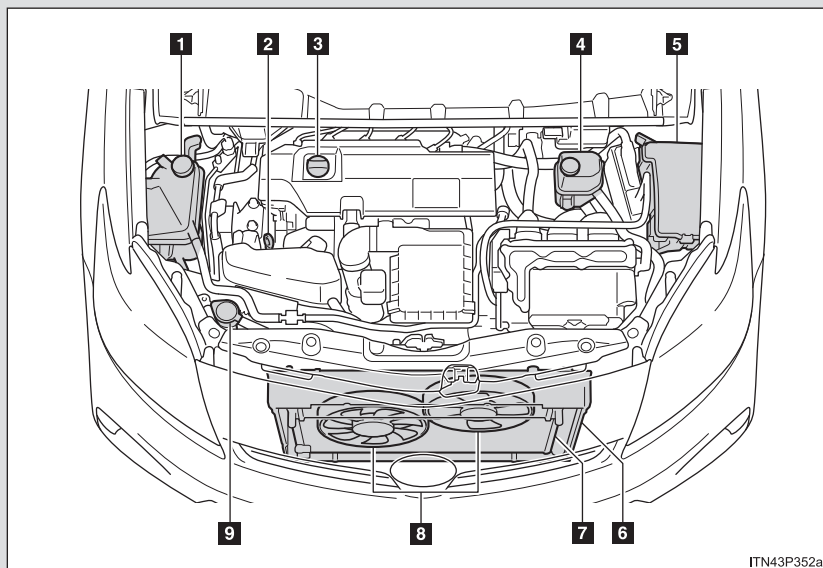

ITN43P352a

- | | |
|---|---|
| 1 Nível do fluido de arrefecimento do motor (→P. 6-3-17) | 5 Caixa de fusíveis (→P. 6-3-38) |
| 2 Vareta medidora do nível de óleo do motor (→P. 6-3-13) | 6 Radiador (→P. 6-3-19) |
| 3 Tampa de reabastecimento do óleo do motor (→P. 6-3-14) | 7 Condensador (→P. 6-3-19) |
| 4 Reservatório do fluido de arrefecimento da unidade de controle de energia (→P. 6-3-17) | 8 Ventoinhas |
| | 9 Reservatório de fluido do lavador (→P. 6-3-20) |

■ Bateria de 12 volts

→P. 6-3-22

Óleo do motor

Com o motor em temperatura de funcionamento e desligado, verifique o nível de óleo na vareta medidora.

■ Verificar o óleo do motor

PASSO 1 Estacione o veículo em superfície nivelada. Após aquecer o motor e desligar o sistema híbrido, espere mais de 5 minutos para o retorno do óleo ao fundo do motor.

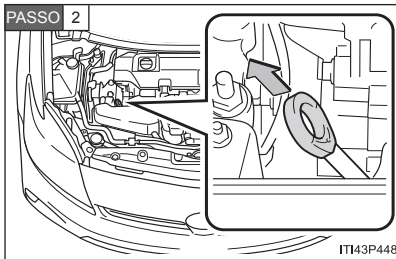

Segurando um pano sob a extremidade, puxe a vareta medidora.

PASSO 3 Limpe a vareta medidora.

PASSO 4 Vareta medidora plana: Recoloque totalmente a vareta medidora.

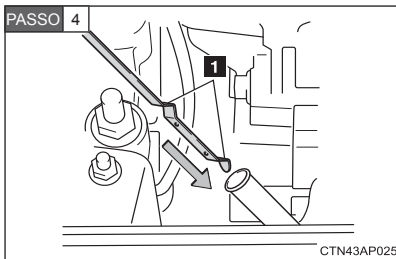

Vareta medidora não plana: Recoloque a vareta medidora totalmente com suas áreas salientes (1 na ilustração) apontando para a parte frontal do motor.

PASSO 5 Segurando um pano sob a extremidade, puxe a vareta medidora e verifique o nível do óleo.

PASSO 6 Limpe a vareta medidora e recoloca-a totalmente.

Vareta medidora plana

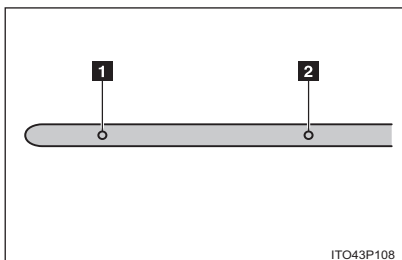

1 Baixo

2 Alto

Vareta medidora não plana

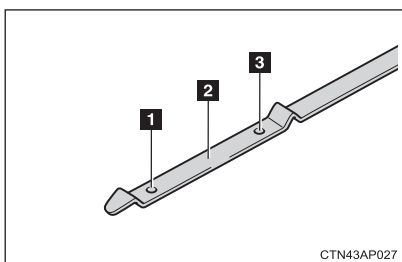

1 Baixo

2 Lado de medida

3 Alto

■ Adicionar óleo de motor

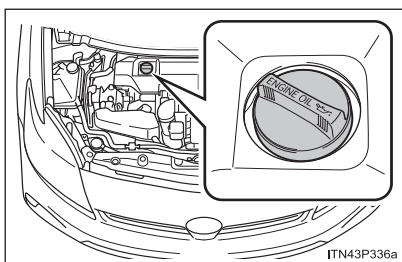

Se o nível de óleo estiver abaixo ou próximo à marca de nível baixo, adicione óleo de motor do mesmo tipo do que já está no motor.

Assegure-se de verificar o tipo de óleo e prepare os itens necessários antes de adicionar óleo.

Seleção do óleo de motor	→P. 8-1-6
Quantidade de óleo (Baixo → Alto)	1.5 L
Itens	Funil limpo

- PASSO 1** Remova a tampa de reabastecimento do óleo girando-a no sentido anti-horário.
- PASSO 2** Adicione o óleo de motor cuidadosamente, verificando a vareta medidora.
- PASSO 3** Instale a tampa de reabastecimento do óleo do motor girando-a no sentido horário.

■ Consumo de óleo do motor

- O consumo total de óleo do motor depende da viscosidade e qualidade do óleo e o modo como o veículo é dirigido.
- Uma quantidade maior de óleo é consumida sob condições de direção como altas velocidades e frequente aceleração e desaceleração.
- Um motor novo consome mais óleo.
- Ao calcular o total de consumo de óleo, lembre-se de que o óleo pode ter sido diluído, criando dificuldade ao calcular de forma precisa o verdadeiro nível.
- Consumo de óleo: Máx. 1,0 L /1000 km
- Se seu veículo consumir mais que 1,0 L a cada 1.000 km, contate sua Concessionária Toyota.



ATENÇÃO

■ Óleo de motor usado

- O óleo de motor usado contém contaminantes potencialmente perigosos que podem causar doenças na pele como, inflamação e câncer, portanto deve-se tomar cuidado para evitar contato prolongado e constante. Para remover óleo do motor usado de sua pele, lave-a completamente com sabão e água.
- Descarte o óleo usado e os filtros apenas de maneira segura e aceitável. Não elimine óleo usado e filtros no lixo doméstico, na rede de esgoto ou diretamente no solo. Ligue para sua Concessionária Autorizada Toyota para informações a respeito de reciclagem ou descarte.
- Não deixe óleo de motor usado dentro do alcance de crianças.



AVISO

■ Para evitar danos graves ao motor

Verifique o nível de óleo regularmente.

■ Ao trocar o óleo do motor

- Tenha cuidado para não derramar óleo de motor nos componentes do veículo.
- Evite o reabastecimento excessivo ou o motor pode ser danificado.
- Verifique o nível de óleo na vareta medidora todas as vezes que você reabastecer o veículo.
- Assegure-se de que a tampa de reabastecimento do óleo está fechada apropriadamente.

Fluido de Arrefecimento

O nível de refrigeração está satisfatório se estiver entre as linhas cheias (“FULL” ou “F”) e baixa (“LOW” ou “L”) no reservatório quando o sistema híbrido estiver frio.

Reservatório do fluido de arrefecimento

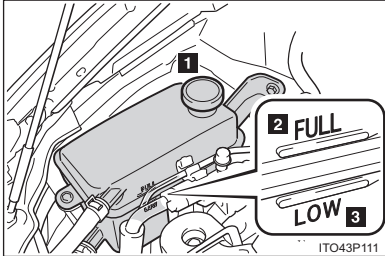

- 1 Tampa do reservatório
- 2 Linha “F”
- 3 Linha “L”

Se o nível estiver abaixo ou na mesma linha “L”, adicione fluido até a linha “F”. (→P. 8-1-7)

Reservatório do fluido de arrefecimento da unidade de controle de energia

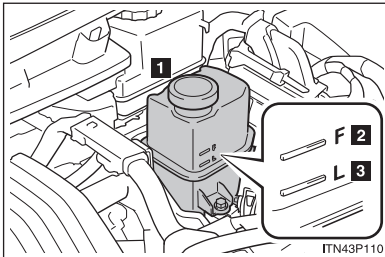

- 1 Tampa do reservatório
- 2 Linha “F”
- 3 Linha “L”

Se o nível estiver abaixo ou na mesma linha “L”, adicione fluido até a linha “F”. (→P. 8-1-7)

■ Seleção de fluido de arrefecimento

Use somente o “Toyota Super Long Life Coolant”.

O “Toyota Super Long Life Coolant” é uma mistura com 50% de fluido de arrefecimento e 50% de água desionizada. (Temperatura mínima: -35 °C)

Para mais detalhes sobre fluido de arrefecimento, contate sua Concessionária Autorizada Toyota.

■ Se o nível do fluido de arrefecimento baixar logo após o reabastecimento

Verifique visualmente o radiador, as mangueiras, as tampas do reservatório de fluido de arrefecimento da unidade de controle de energia/motor, torneira de drenagem e a bomba de água.

Se não for identificado vazamento, providencie o teste de pressão em uma Concessionária Autorizada Toyota e verifique quanto à vazamentos no sistema de arrefecimento.



ATENÇÃO

■ Quando o sistema híbrido estiver aquecido

Não remova as tampas do reservatório do fluido de arrefecimento da unidade de controle de energia/motor.

O sistema de arrefecimento pode estar sob pressão e jorrar fluido quente se a tampa for removida, podendo causar queimaduras graves.

**AVISO****■ Ao adicionar fluido de arrefecimento**

O fluido de arrefecimento não é apenas água nem anticongelante. A mistura correta de água e anticongelante deve ser usada para oferecer lubrificação apropriada, proteção anticorrosão e refrigeração. Assegure-se de ler o rótulo do anticongelante e do fluido de arrefecimento.

■ Se você derramar o fluido de arrefecimento

Lave a área atingida com água para evitar danos às peças ou à pintura.

Radiador e condensador

Verifique o radiador e o condensador e elimine qualquer objeto estranho.

Se um desses dois componentes estiver muito sujo ou você não tiver certeza de suas condições, providencie a inspeção em seu veículo por meio de uma Concessionária Autorizada Toyota.

**ATENÇÃO****■ Quando o sistema híbrido estiver aquecido**

Não toque no radiador ou no condensador, pois eles devem estar aquecidos e podem causar queimaduras graves.

Fluido do lavador

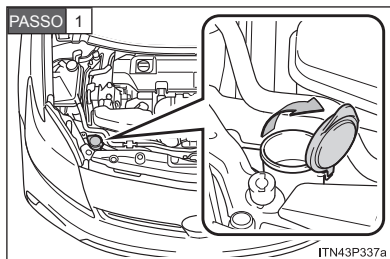

Abra a tampa.

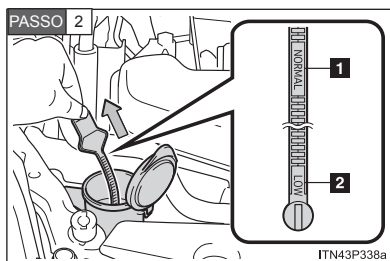

Verifique o nível de fluido do limpador no medidor de nível.

1 "NORMAL"

2 "LOW"

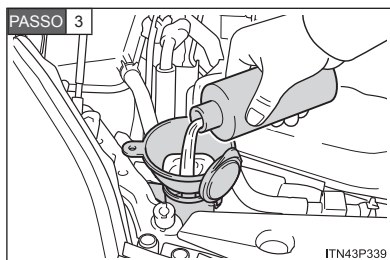

Indica que o nível do fluido do lavador está "BAIXO", adicione fluido de lavador.

**ATENÇÃO****■ Ao adicionar fluido do lavador**

Não adicione o fluido do lavador quando o compartimento do motor estiver aquecido ou em funcionamento, uma vez que ele contém álcool e poderá entrar em combustão, caso respingue nas partes quentes do compartimento do motor.

**AVISO****■ Não utilize outro produto além do Limpa Para-brisas Toyota**

Use somente Limpa Para-brisas Toyota.

Usar água ensaboada ou anticongelante ao invés do Limpa Para-brisas Toyota poderá causar estrias nas superfícies pintadas do veículo.

■ Diluição do Limpa Para-brisas Toyota

Dilua o Limpa Para-brisas Toyota conforme instruções contidas no rótulo da embalagem.

6-3. Manutenção que você mesmo poderá realizar

Bateria de 12 volts

■ Localização

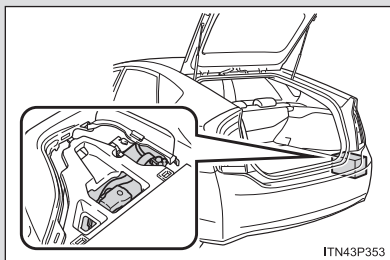

A bateria de 12 volts está localizada na parte direita da lateral do porta-malas.

■ Remover a tampa da bateria de 12 volts

PASSO 1 Abra a caixa auxiliar central. (→P. 5-5-8)

PASSO 2 Remova o console auxiliar central. (→P. 5-5-9)

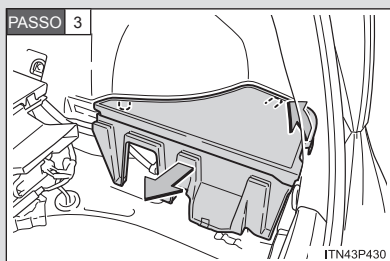

Remova a caixa auxiliar lateral e a tampa da bateria de 12 volts.

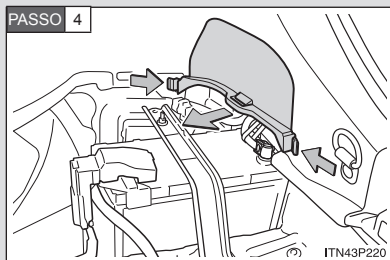

Remova a tampa de manutenção da bateria de 12 volts.

■ Parte exterior

Assegure-se de que os terminais da bateria de 12 volts não estejam corroídos e de que não há ligações soltas, rachaduras ou braçadeiras soltas.

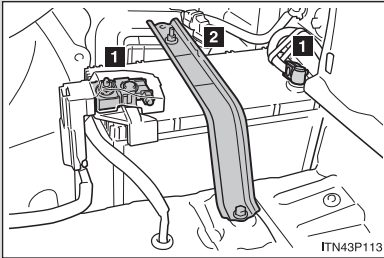

- 1 Terminais
- 2 Braçadeira de fixação

■ Antes de recarregar

Durante a recarga, a bateria de 12 volts produz gás hidrogênio que é inflamável e explosivo. Portanto, tome as precauções a seguir antes de recarregar:

- Se recarregar com a bateria de 12 volts instalada no veículo, desconecte o cabo massa.
- Certifique-se de que o interruptor de alimentação no carregador esteja desligado quando conectar e desconectar os cabos do carregador à bateria de 12 volts.

■ **Após recarregar/reconectar a bateria de 12 volts**

- O destravamento das portas utilizando o Sistema Inteligente de Entrada e Partida poderá não ser possível imediatamente após reconectar a bateria de 12 volts. Se isso acontecer, use o controle remoto ou a chave mecânica para trancar/destrancar as portas.
- Inicie o sistema híbrido com o interruptor “POWER” no modo “ACESSÓRIOS”.
O sistema híbrido poderá não ligar com o interruptor “POWER” desligado.
No entanto, o sistema híbrido irá operar normalmente na segunda tentativa.
- O modo “POWER” é registrado pelo veículo. Se a bateria de 12 volts estiver conectada, o veículo retornará o interruptor “POWER” ao modo que estava antes da desconexão da bateria. Assegure-se de desligar o interruptor POWER antes de desconectar a bateria de 12 volts. Tome muito cuidado ao conectar a bateria de 12 volts se o modo “POWER”, antes da recarga, for desconhecido.
- Reinicie o sistema híbrido, pressione o pedal do freio, e certifique-se que é possível mover a alavanca para todas as posições da marcha.

Se o sistema não iniciar mesmo após várias tentativas com todos os métodos acima, contate sua Concessionária Autorizada Toyota.



ATENÇÃO

■ Substâncias químicas na bateria de 12 volts

A bateria de 12 volts contém ácido sulfúrico venenoso e corrosivo, e pode produzir gás hidrogênio que é inflamável e explosivo. Para reduzir o risco de ferimentos graves ou fatais, tome as seguintes precauções ao trabalhar perto ou na bateria de 12 volts:

- Não provoque faíscas tocando os terminais da bateria de 12 volts com ferramentas.
- Não fume ou acenda um fósforo próximo à bateria de 12 volts.
- Evite contato com os olhos, pele e roupas.
- Nunca inale ou engula um eletrólito.
- Use óculos de proteção ao trabalhar perto de uma bateria de 12 volts.
- Mantenha crianças longe da bateria de 12 volts.

■ Onde carregar de forma segura a bateria de 12 volts

Sempre carregue a bateria de 12 volts em uma área aberta. Não carregue a bateria de 12 volts em uma garagem ou sala fechada onde não haja ventilação suficiente.

■ Como carregar a bateria de 12 volts

Somente execute um carregamento baixo (5 A ou menos). A bateria de 12 volts pode explodir se carregada a uma taxa mais rápida.

ATENÇÃO

■ Medidas emergenciais a respeito de eletrólitos

- Se eletrólito entrar em seus olhos

Lave seus olhos com água limpa por pelo menos quinze minutos e procure ajuda médica imediatamente. Se possível, continue aplicando água com uma esponja ou pano no caminho para o centro médico mais próximo.

- Se eletrólito entrar em contato com sua pele

Lave toda a área afetada. Se você sentir dor ou queimação, procure ajuda médica imediatamente.

- Se eletrólito entrar em suas roupas

O eletrólito pode passar da roupa para sua pele. Tire a roupa imediatamente e siga o procedimento acima, se necessário.

- Se você acidentalmente engolir eletrólito

Beba uma grande quantidade de água ou leite. Procure ajuda médica imediatamente.

■ Ao desconectar a bateria de 12 volts

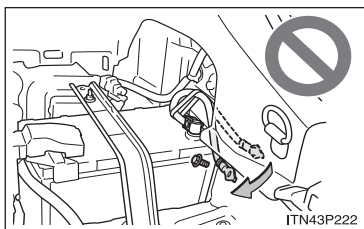

Não desconecte o terminal negativo (-) na lateral do corpo, como mostrado. O terminal negativo (-) desconectado pode tocar o terminal positivo (+), o que pode causar um curto e resultar em ferimentos graves ou fatais.

■ Ao recarregar a bateria de 12 volts

Nunca recarregue a bateria de 12 volts enquanto o sistema híbrido estiver em funcionamento. Além disso, assegure-se de que todos os acessórios estejam desligados.

■ Ao substituir a bateria de 12 volts

Use a bateria de 12 volts projetada para esse veículo. A inobservância dessa advertência pode fazer com que gás (hidrogênio) entre no compartimento do passageiro, causando um incêndio ou explosão.

Para a substituição da bateria de 12 volts, contate sua Concessionária Autorizada Toyota.

Reciclagem obrigatória da bateria

Devolva a bateria usada a Concessionária Autorizada no ato da troca (Resolução Conama 257/99 de 30/06/99).



- 1** Todo consumidor/usuário final é obrigado a devolver sua bateria usada a um ponto de venda. Não descarte-a no lixo.
- 2** Os pontos de venda são obrigados a aceitar a devolução de sua bateria usada e a devolvê-la ao fabricante para reciclagem.

⚠ ATENÇÃO

■ Riscos de contato com a solução ácida e com o chumbo:

- Composição básica: chumbo, ácido sulfúrico diluído e plástico.
- A solução ácida e o chumbo contidos na bateria, se descartados na natureza de forma incorreta, poderão contaminar o solo, o sub-solo e as águas, bem como causar riscos à saúde do ser humano.
- No caso de contato acidental com os olhos ou com a pele, lavar imediatamente com água corrente e procurar orientação médica.

■ Ao desconectar a bateria de 12 volts

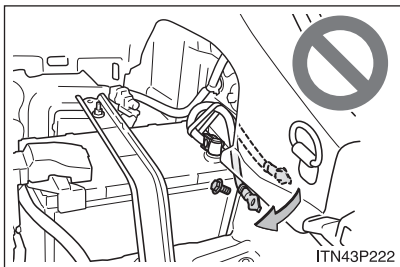

Não desconecte o terminal negativo (-) na lateral do corpo, como mostrado. O terminal negativo (-) desconectado pode tocar o terminal positivo (+), o que pode causar um curto e resultar em morte ou ferimentos graves.

⚠ AVISO

■ Ao recarregar a bateria de 12 volts

Nunca recarregue a bateria de 12 volts enquanto o sistema híbrido estiver em funcionamento. Além disso, certifique-se de que todos os acessórios estejam desligados.

■ Símbolos de advertência

RECOMENDAÇÕES IMPORTANTES	
	Corrosivo: Ácido sulfúrico. Pode causar cegueira e queimaduras graves. Evite contato com as roupas. Não virar.
	Mantenha fora do alcance de crianças.
	Contato com os olhos ou pele. Lave imediatamente em água corrente. Se ingerido, beba muita água e procure socorro médico urgente.
	Produto reciclável.
	Evite: faíscas, chamas ou fumar próximo. Risco de explosão.
	Leia as instruções no Certificado de Garantia.
	Proteja os olhos: Gases explosivos podem causar cegueira ou ferimentos.
	Chumbo Pb

Pneus

Substitua ou faça o rodízio dos pneus de acordo com a manutenção programada e o desgaste das bandas de rodagem.

■ Verificar os pneus

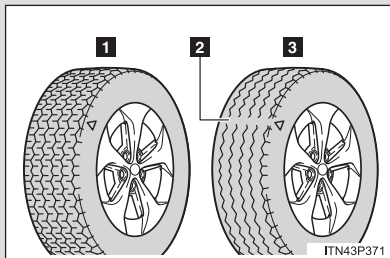

- 1 Nova banda de rodagem
- 2 Indicador de desgaste de bandas de rodagem
- 3 Bandas de rodagem desgastadas

A localização dos indicadores da marca das bandas de rodagem é mostrada pelo "TWI" ou marcas "Δ" etc., moldadas na lateral de cada pneu.

Verifique a condição e a inflagem do pneu reserva se o rodízio não tiver sido feito.

■ Rodízio de pneus

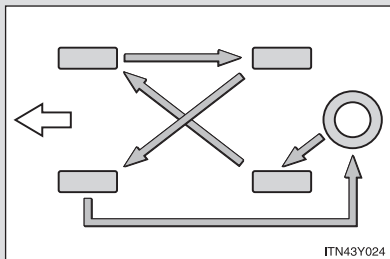

Faça o rodízio dos pneus na ordem indicada.

Para equalizar o desgaste dos pneus e ajudar a estender a vida útil deles, a Toyota recomenda que você faça o rodízio dos pneus a cada 10.000 km, aproximadamente.

■ Quando substituir os pneus do seu veículo

Pneus devem ser substituídos se:

- Houver danos aos pneus como cortes, rachaduras fundas o suficiente para expor o tecido, e dilatação indicando dano interno.
- Um pneu não puder ser consertado devido ao tamanho ou localização de um corte ou outro dano.

Em caso de dúvidas, consulte sua Concessionária Autorizada Toyota.

■ Vida útil do pneu

Qualquer pneu acima de 6 anos deve ser verificado por um técnico qualificado mesmo que tenha sido pouco usado ou se o dano não for aparente.



ATENÇÃO

■ Ao inspecionar ou substituir pneus

Tome as precauções a seguir para evitar acidentes.

A negligência pode causar danos às peças do sistema de propulsão, assim como características perigosas de manuseamento que podem levar a um acidente resultando em ferimentos graves ou fatais.

- Não misture pneus de marcas, modelos ou padrões de bandas de rodagem diferentes.

Além disso, não misture pneus com desgastes na banda de rodagem muito diferentes.

- Não use tamanho de pneus além dos recomendados pela Toyota.
- Não misture pneus projetados diferentemente (radial, pneus com diagonal cruzada ou estrutura diagonal).
- Não use pneus que tenham sido usados em outros veículos.

Não use pneus se você não conhecer a condição de uso anterior.

**AVISO****■ Dirigir em vias não pavimentadas**

Tome muito cuidado ao dirigir em vias com superfícies não pavimentadas ou esburacadas. Essas condições podem causar perdas de pressão de inflagem dos pneus e redução na capacidade de amortecimento deles. Além disso, dirigir em vias não pavimentadas pode causar por si só danos aos pneus, assim como às rodas e à carroceria do veículo.

■ Se a pressão de inflagem de cada pneu tornar-se baixa ao dirigir

Não continue a dirigir, caso contrário os seus pneus e/ou rodas podem ser danificados.

Pressão de inflagem dos pneus

Mantenha a pressão de inflagem correta dos pneus. A pressão de inflagem deve ser verificada pelo menos uma vez por mês. No entanto, a Toyota recomenda que a inflagem dos pneus seja verificada a cada duas semanas. (→P. 8-1-9)

■ Efeitos da pressão de inflagem incorreta dos pneus

Dirigir com pressão de inflagem incorreta nos pneus pode resultar nas seguintes situações:

- Redução na eficiência do combustível
- Redução no conforto na direção e na vida útil do pneu
- Redução na segurança
- Dano ao sistema de propulsão

Se um pneu precisar ser calibrado constantemente, verifique isso com sua Concessionária Autorizada Toyota.

■ Instruções para verificação da pressão de inflagem dos pneus

Ao verificar a pressão de inflagem dos pneus, observe o seguinte:

- Verifique apenas quando os pneus estiverem frios.
Se seu veículo estiver estacionado por pelo menos três horas, ou não tiver sido dirigido por mais que 1,5km, você obterá uma leitura precisa da calibragem dos pneus.
- Sempre use um medidor de inflagem dos pneus.
A aparência do pneu pode enganar. Além disso, se a pressão de inflagem dos pneus estiver um pouco abaixo do especificado, poderá prejudicar a direção e manuseio.
- Não reduza a pressão de inflagem dos pneus após dirigir. É normal a pressão de inflagem dos pneus estar maior após dirigir.
- Nunca exceda a capacidade de peso do veículo.
O peso dos passageiros e da bagagem deve ser distribuído para que o veículo esteja balanceado.



ATENÇÃO

■ A inflagem correta é essencial para manter o desempenho do pneu

Mantenha seus pneus inflados corretamente. Caso contrário, as seguintes condições podem ocorrer e resultar em acidente causando ferimentos graves ou fatais:

- Desgaste excessivo
- Desgaste irregular
- Dirigibilidade insatisfatória
- Possibilidade de estouro resultante do superaquecimento dos pneus
- Má vedação da tala do pneu
- Deformação da roda e/ou separação do pneu
- Uma grande possibilidade de danos em vias não pavimentadas ou irregularidades



AVISO

■ Ao inspecionar e ajustar a pressão de inflagem do pneu

Reinstale as capas das válvulas.

Sem as tampas da válvula sujeira e umidade poderão penetrar na válvula e causar vazamento de ar, resultando em acidente. Se as tampas forem perdidas, substitua o mais rápido possível.

Rodas

Se uma roda estiver amassada, trincada ou muito corroída, deve ser substituída.

Caso contrário, o pneu pode se separar da roda ou causar uma perda de dirigibilidade.

■ Seleção da roda

Ao substituir as rodas, tenha cuidado para que a capacidade de carga, diâmetro, largura do aro e descentralização sejam equivalentes à roda removida.

A substituição das rodas é disponível na sua Concessionária Autorizada Toyota.

Convencionalmente chamado de “desvio axial”.

A Toyota não recomenda usar:

- Rodas de diferentes dimensões ou tipos
- Rodas usadas
- Rodas amassadas que foram recuperadas

■ Precauções com a roda de alumínio

- Use somente porcas e chaves da Toyota projetadas para serem usadas com as rodas de alumínio.
- Ao fazer o rodízio, reparar ou substituir os pneus, confira se as porcas da roda ainda estão apertadas.
- Use somente pesos de balanceamento originais da Toyota ou equivalentes e um martelo de plástico ou borracha para fazer o balanceamento das rodas.

⚠️ ATENÇÃO

■ Ao substituir as rodas

- Não use rodas cuja dimensão seja diferente da recomendada no Manual do Proprietário, pois pode resultar na perda de dirigibilidade.
- Nunca use uma câmara de ar interna para eliminar um vazamento em um pneu sem câmara.

Isto poderá resultar em acidente, causando ferimentos graves ou fatais.

■ Ao instalar as porcas da roda

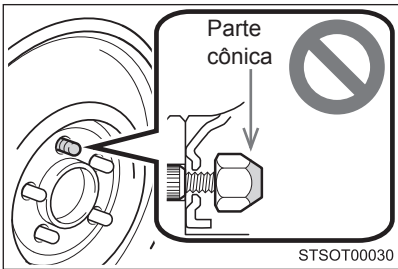

- Certifique-se de instalar as porcas da roda com a extremidade cônica para o interior. A instalação das porcas com a extremidade cônica para o exterior poderá resultar na quebra da roda e a mesma poderá se soltar durante a condução, o que pode levar a um acidente resultando em morte ou ferimentos graves.

- Nunca use óleo ou graxa nos parafusos ou porcas da roda.

Óleo e graxa podem resultar em aperto excessivo das porcas, causando danos ao parafuso ou ao disco da roda. Além disso, o óleo e a graxa podem deixar as porcas da roda soltas e a roda pode sair, causando um acidente e resultando em ferimentos graves ou fatais.

6-3. Manutenção que você mesmo poderá realizar

Bateria da chave eletrônica

Substitua a bateria por uma nova caso ela seja descarregada.

■ Você precisará dos seguinte itens:

- Chave de fenda
- Bateria de lítio CR1632

■ Substituir a bateria

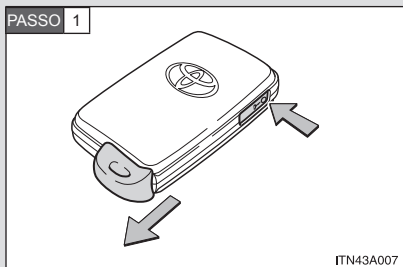

Remova a chave mecânica.

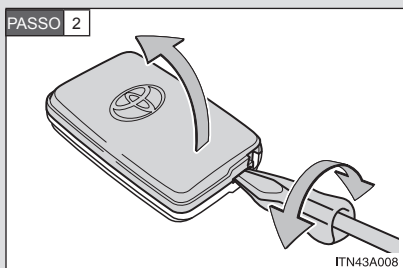

Remova a tampa.

Para evitar danos, cubra a ponta da chave de fenda com um pano.

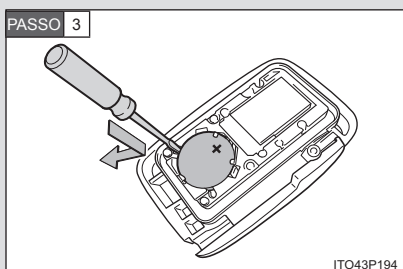

Remova a bateria descarregada.

Insira uma nova bateria com o terminal "+" para cima.

PASSO 4 Ao instalar, reverta as etapas listadas.

■ Use uma bateria de lítio CR1632

- Baterias podem ser adquiridas com a Concessionária Autorizada Toyota, em lojas de aparelhos elétricos locais ou lojas de câmeras fotográficas.
- Substitua somente pelo mesmo tipo ou equivalente recomendado pela Toyota.
- Descarte as baterias usadas de acordo com a legislação local.

■ Se a bateria da chave eletrônica estiver descarregada

Os seguintes problemas podem ocorrer:

- O Sistema Inteligente de Entrada e Partida e o controle remoto podem não funcionar corretamente.
- A faixa operacional será reduzida.

**ATENÇÃO****■ Bateria removida e outras peças**

Mantenha longe de crianças. Essas peças são pequenas, se engolidas por uma criança podem causar sufocamento. A negligência pode resultar em ferimentos graves ou fatais.

**AVISO****■ Para uma operação normal após a substituição da bateria**

Observe as precauções a seguir para evitar acidentes:

- Sempre trabalhe com as mãos secas.
Umidade pode causar a oxidação da bateria.
- Não toque ou mova outros componentes dentro do controle remoto.
- Não dobre nenhum dos terminais da bateria.

6-3. Manutenção que você mesmo poderá realizar

Verificar e substituir fusíveis

Se algum componente elétrico não funcionar, um fusível pode estar queimado. Se isso acontecer, verifique e substitua os fusíveis necessários.

PASSO 1 Desligue o interruptor "POWER".

PASSO 2 Abra a tampa da caixa de fusíveis.

Compartimento do motor

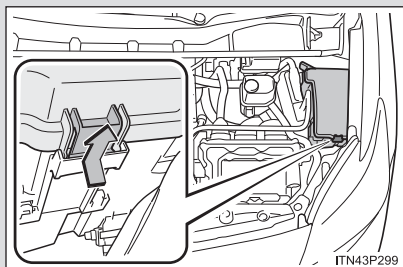

Pressione a lingueta e levante a tampa.

Ao fechar, encaixe primeiro a tampa nas duas linguetas traseiras.

Painel de instrumentos esquerdo

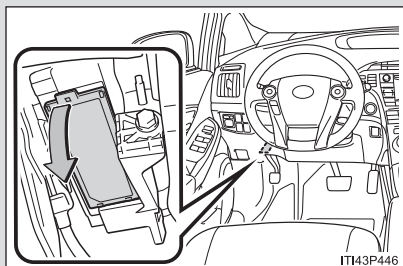

Remova a tampa.

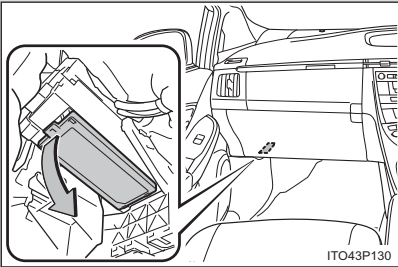

Remova a tampa.

PASSO 3 Após uma falha no sistema, veja “Disposição dos fusíveis e classificação de amperagem”(→P. 6-3-41) para detalhes sobre os fusíveis a serem inspecionados.

PASSO 4 Remova o fusível.

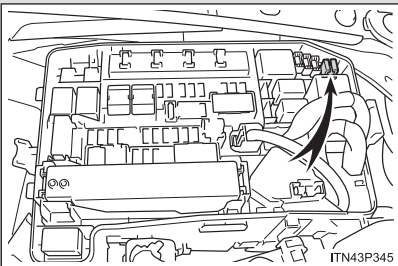

Somente o fusível tipo A pode ser removido usando ferramentas de remoção.

PASSO 5 Verifique se o fusível está queimado.

Tipo A

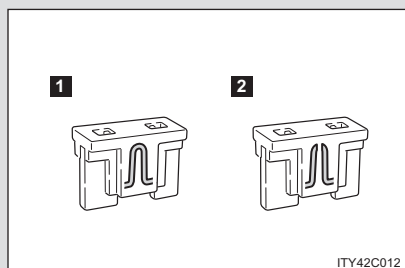

1 Fusível normal

1 Fusível queimado

Substitua o fusível por um novo com um valor de amperagem apropriado. A amperagem nominal pode ser encontrada na tampa da caixa de fusíveis.

Tipo B

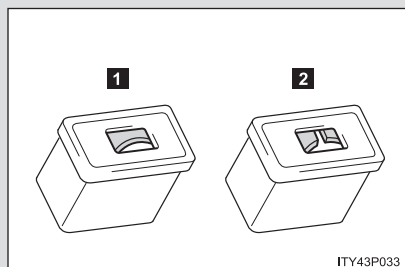

1 Fusível normal

2 Fusível queimado

Substitua o fusível por um novo com um valor de amperagem apropriado. A amperagem nominal pode ser encontrada na tampa da caixa de fusíveis.

Tipo C

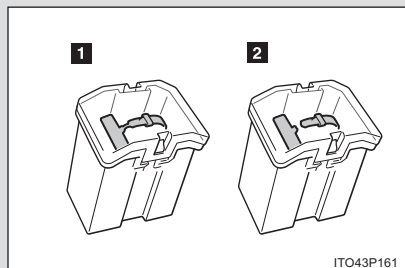

1 Fusível normal

2 Fusível queimado

Substitua o fusível por um novo com um valor de amperagem apropriado. A amperagem nominal pode ser encontrada na tampa da caixa de fusíveis.

Disposição dos fusíveis e classificação de amperagem

■ Compartimento do motor

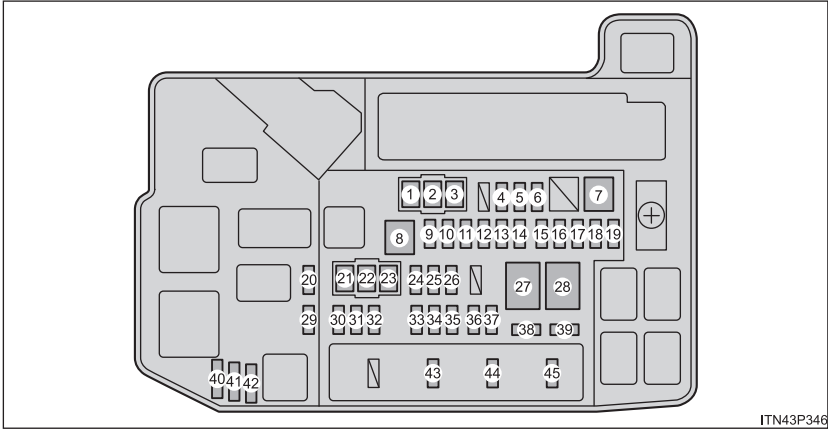

FUSÍVEL		Amperagem	Circuito
1	HTR	50A	Sistema de ar-condicionado
2	RDI	30A	Ventoinhas
3	CDS	30A	Ventoinhas
4	S-HORN	10A	Nenhum circuito
5	ENG W/P	30A	Sistema de arrefecimento
6	ABS MAIN NO.2	7,5A	Sistema de freios antitravamento
7	H-LP CLN	30A	Nenhum circuito
8	P-CON MTR	30A	Sistema de controle na posição P, transmissão

6-3. Manutenção que você mesmo poderá realizar

FUSÍVEL		Amperagem	Circuito
9	AMP NO.1	30A	Sistema de áudio
10	IGCT	30A	PCU, IGCT NO.2, IGCT NO.3
11	DC/DC-S	5A	Inversor e conversor
12	P CON MAIN	7,5A	Sistema de controle na posição P, interruptor na posição P
13	AM2	7,5A	Sistema de gerenciamento de energia
14	ECU-B2	7,5A	Sistema Inteligente de Entrada e Partida, sistema híbrido
15	MAYDAY	10A	Nenhum circuito
16	ECU-B3	10A	Sistema de ar-condicionado
17	TURN & HAZ	10A	Luzes de seta
18	ETCS	10A	Sistema de injeção eletrônica/ sistema de injeção eletrônica sequencial
19	ABS MAIN NO.1	20A	Sistema de freios antitravamento
20	H-LP LH LO	15A	Farol esquerdo (farol baixo)
21	P/I 2	40A	Sistema de controle da posição P, buzina, faróis baixos, luzes de marcha-ré

FUSÍVEL		Amperagem	Circuito
22	ABS MTR 1	30A	Sistema de freios antitravamento
23	ABS MTR 2	30A	Sistema de freios antitravamento
24	H-LP HI MAIN	20A	Faróis altos principais
25	DRL	7,5A	Nenhum circuito
26	AMP NO.2	30A	Sistema de áudio
27	P/I 1	60A	IG2, EFI MAIN, BATT FAN
28	EPS	60A	Sistema de direção
29	H-LP RH LO	15A	Farol direito (farol baixo)
30	PCU	10A	Inversor e conversor
31	IGCT NO.2	10A	Sistema híbrido, sistema de controle da posição P, sistema de gerenciamento de energia, sistema de injeção de combustível multiponto/ sistema de injeção de combustível multiponto sequencial
32	MIR HTR	10A	Desembaçadores do espelho retrovisor externo
33	RAD NO.1	15A	Sistema de áudio
34	DOME	10A	Luzes de cortesia da porta, luz do porta-malas, luz pessoal, luz interna, luzes do assoalho, luzes de cortesia

6-3. Manutenção que você mesmo poderá realizar

FUSÍVEL		Amperagem	Circuito
35	ECU-B	7,5A	Sistema Inteligente de Entrada e Partida, luzes internas individuais, instrumentos e medidores, piscas de emergência
36	H-LP LH HI	10A	Farol esquerdo (farol alto)
37	H-LP RH HI	10A	Farol direito (farol alto)
38	EFI NO.2	10A	Sistema de injeção eletrônica/ sistema de injeção eletrônica sequencial
39	IGCT NO.3	10A	Sistema de arrefecimento
40	SPARE	30A	Fusível reserva
41	SPARE	10A	Fusível reserva
42	SPARE	7,5A	Fusível reserva
43	EFI MAIN	20A	Sistema de injeção de combustível/ sistema de injeção de combustível sequencial, sistema de arrefecimento, EFI NO.2
44	BATT FAN	10A	Ventoinha da bateria
45	IG2	20A	Sistema de injeção de combustível, sistema de injeção de combustível sequencial, MET, IGN, sistema de gerenciamento de energia

■ Painel de instrumentos esquerdo

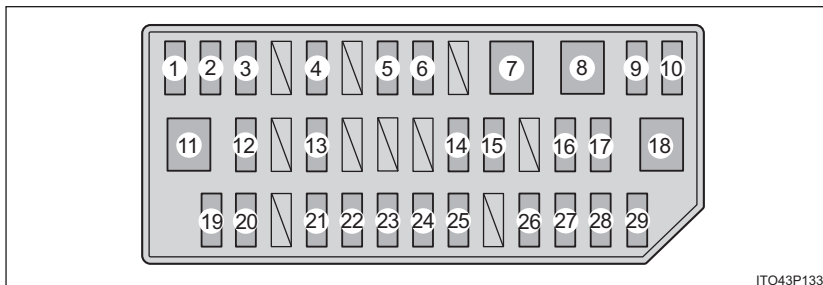

ITO43P133

FUSÍVEL		Amperagem	Circuito
1	CIG	15A	Saídas de energia
2	ECU-ACC	10A	Sistemas múltiplos de comunicação, retrovisores externos, sistema de suporte de direção, sistema de áudio
3	PWR OUTLET	15A	Saídas de energia
4	SEAT HTR FR	10A	Nenhum circuito
5	SEAT HTR FL	10A	Nenhum circuito
6	DOOR NO.1	25A	Sistema de trava elétrica
7	PSB	30A	Nenhum circuito
8	PWR SEAT FR	30A	Suporte lombar do banco dianteiro
9	DBL LOCK	25A	Nenhum circuito
10	FR FOG	7,5A	Faróis de neblina dianteiros
11	PWR SEAT FL	30A	Suporte lombar do banco dianteiro
12	OBD	7,5A	Sistema diagnóstico on-board
13	RR FOG	7,5A	Luz de neblina traseira

6-3. Manutenção que você mesmo poderá realizar

FUSÍVEL		Amperagem	Circuito
14	STOP	10A	Luzes de freio, luz de freio elevada, sistema de freios, sistema de suporte de direção
15	P FR DOOR	25A	Vidros elétricos
16	D FR DOOR	25A	Vidros elétricos
17	DOOR RR	25A	Vidros elétricos
18	DOOR RL	25A	Vidros elétricos
19	ECU-IG NO.1	10A	Ventoinhas de refrigeração elétrica, sistemas múltiplos de comunicação
20	ECU-IG NO.2	10A	Sistema de suporte de direção, taxa de inclinação e sensor de gravidade, sistema de freios, direção elétrica, pré-tensionadores dos cintos de segurança, sistema de áudio, pisca-alertas, luzes de seta e limpador do para-brisas.
21	GAUGE	10A	Instrumentos e medidores, pisca-alertas e luzes de seta.
22	A/C	10A	Sistema de ar-condicionado
23	WASHER	15A	Lavador de para-brisas
24	RR WIP	20A	Limpador e lavador do vidro traseiro
25	WIP	30A	Limpadores do para-brisas
26	MET	7,5A	Instrumentos e medidores

FUSÍVEL		Amperagem	Circuito
27	IGN	10A	Sistema de freios, sistema de suporte de direção, sistema de injeção eletrônica/sistema de injeção eletrônica sequencial, sistema de airbag, sistema de gerenciamento de força, Sistema Inteligente de Entrada e Partida, luz de aviso de cinto de segurança para os passageiros da frente.
28	PANEL	10A	Sistema de ar-condicionado, luz interna, transmissão, interruptor na posição em P, luz de aviso de cinto de segurança para os passageiros da frente, luz do porta-luvas, sistema de áudio.
29	TAIL	10A	Faróis dianteiros, lanternas traseiras, faróis de placa, faróis de neblina dianteiros e luz de neblina traseira.

■ Após um fusível ser substituído

- Se os faróis não acenderem mesmo após o fusível ter sido substituído, poderá ser necessário substituir uma lâmpada. (→P. 6-3-49)
- Se o fusível substituído queimar novamente, providencie a inspeção em uma Concessionária Autorizada Toyota.

■ Se houver uma sobrecarga no circuito

Os fusíveis são projetados para queimar, antes que o chicote elétrico seja danificado.

■ Ao substituir lâmpadas

A Toyota recomenda que você utilize os produtos genuínos da Toyota projetados para este veículo. Devido a certas lâmpadas serem conectadas à circuitos projetados para impedir sobrecarga, peças que não são genuínas ou não designadas para este veículo não devem ser utilizadas.



ATENÇÃO

■ Para prevenir avarias do sistema e incêndio no veículo

Observe as precauções a seguir.

A negligência pode causar danos ao veículo e possivelmente um incêndio ou ferimentos.

- Nunca utilize um fusível de uma classificação de corrente maior do que o indicado, ou utilize qualquer outro objeto no lugar de um fusível.
- Sempre utilize um fusível genuíno da Toyota.
Jamais substitua um fusível por um fio, mesmo como uma correção temporária.
- Não modifique os fusíveis ou caixas de fusíveis.

■ Caixa de fusíveis próxima à unidade de controle de energia

Nunca verifique ou substitua os fusíveis uma vez que existem peças de alta tensão e cabos próximos da caixa de fusíveis.

A negligência pode levar a um choque elétrico e resultar em ferimentos graves ou fatais.



AVISO

■ Antes de substituir fusíveis

Providencie a detecção da causa de sobrecarga e o respectivo reparo por uma Concessionária Autorizada Toyota.

Lâmpadas

Você mesmo pode substituir as seguintes lâmpadas. O nível de dificuldade de substituição varia dependendo da lâmpada. Como existe perigo de danos aos componentes, recomendamos que a substituição seja feita por uma Concessionária Autorizada Toyota.

■ Preparar uma lâmpada para substituição

Verifique a potência da lâmpada a ser substituída. (→P. 8-1-10)

■ Localizações das lâmpadas dianteiras

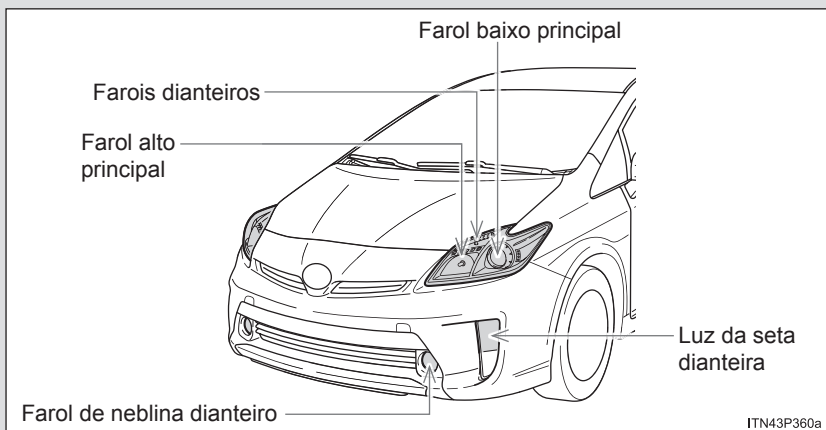

■ Localizações da lâmpada traseira

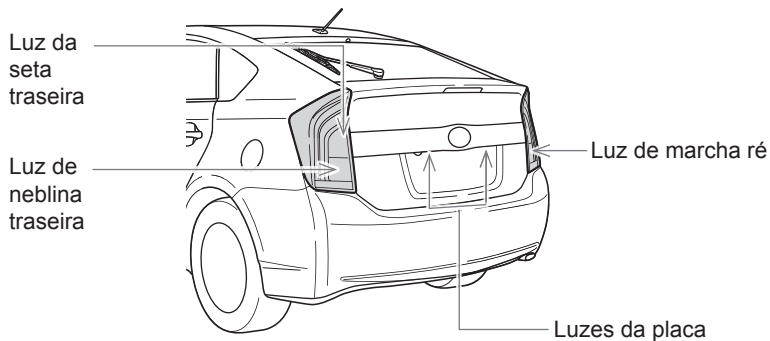

ITN43P435

Substituir lâmpadas

■ Faróis baixos

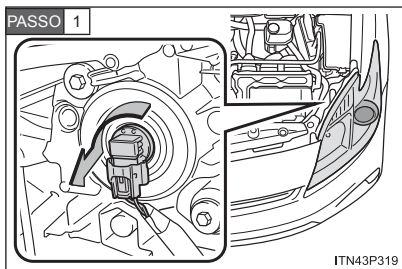

Gire a base da lâmpada em sentido anti-horário.

PASSO 2

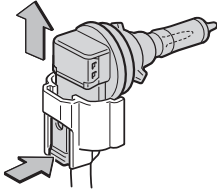

ITO43P163

Solte o conector enquanto pressiona a trava.

PASSO 3

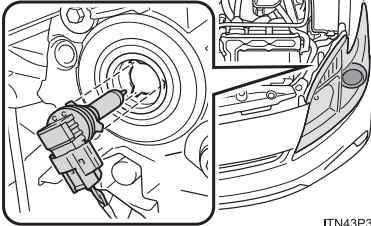

ITN43P380

Substitua a lâmpada, e instale a base da lâmpada.

Alinhe as 3 abas na lâmpada na posição de montagem e insira.

PASSO 4

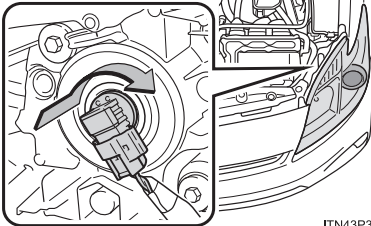

ITN43P381

Gire e segure a base da lâmpada.

Certifique-se que a lâmpada não está solta, ligue as luzes uma vez e confirme visualmente se nenhuma luz está vazando pela montagem.

■ Faróis altos principais

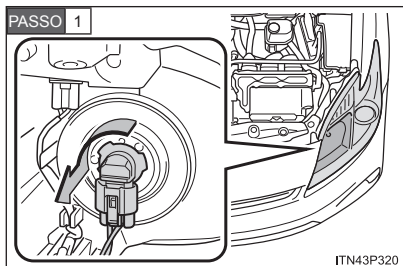

Gire a base da lâmpada em sentido anti-horário.

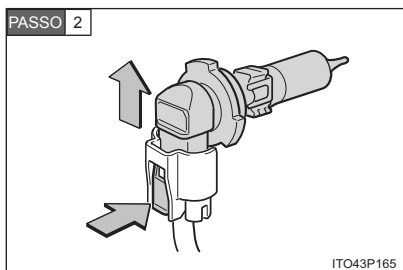

Solte o conector enquanto pressiona a trava.

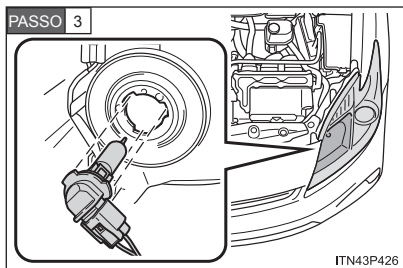

Substitua a lâmpada, e instale a base da lâmpada.

Alinhe as 3 abas na lâmpada na posição de montagem e insira.

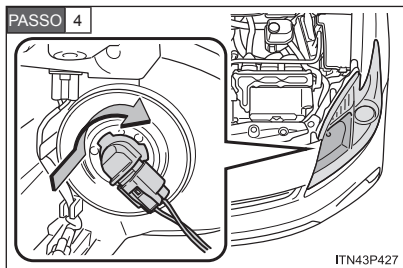

Gire e segure a base da lâmpada.

Certifique-se que a lâmpada não está solta, ligue as luzes uma vez e confirme visualmente se nenhuma luz está vazando pela montagem.

■ Faróis dianteiros

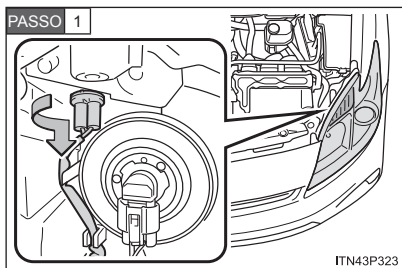

Gire a base da lâmpada em sentido anti-horário.

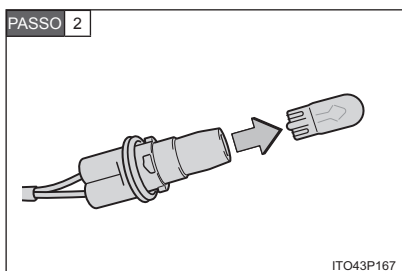

Remova a lâmpada.

PASSO 3 Ao instalar, reverta as etapas listadas.

■ Faróis de neblina dianteiros

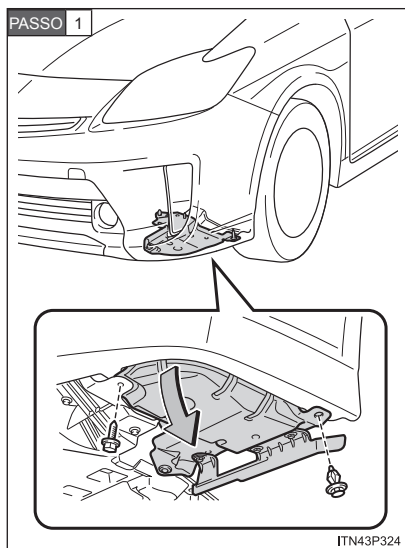

Remova o parafuso do revestimento do para-lama e o clipe, e abaixe o revestimento.

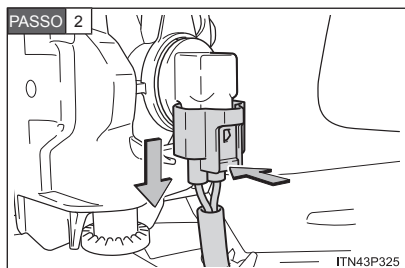

Solte o conector enquanto pressiona a trava.

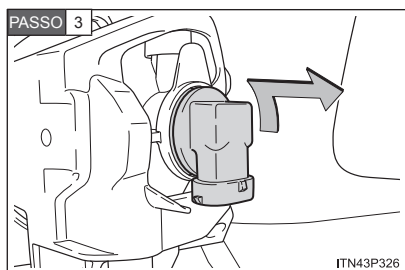

Gire a base da lâmpada em sentido anti-horário.

PASSO 4 Ao instalar, reverta as etapas listadas.

Após instalar a base da lâmpada, certifique-se que a lâmpada não está solta.

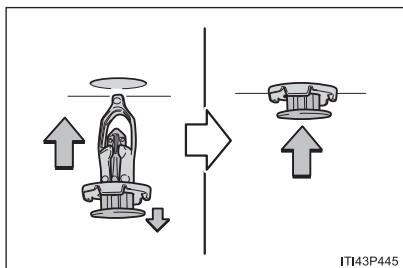

Insira o clipe.

■ Sinalizadores dianteiros de seta

PASSO 1 Remova o parafuso do revestimento do para-lama e o clipe, e abaixe o revestimento. (→P. 6-3-54)

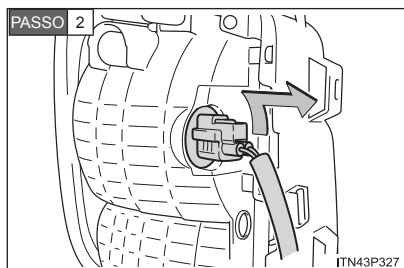

Gire a base da lâmpada em sentido anti-horário.

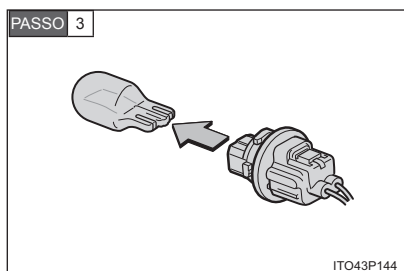

Remova a lâmpada.

PASSO 4 Ao instalar, reverta as etapas listadas.

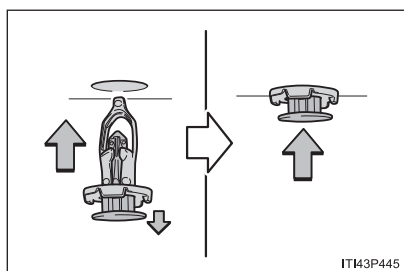

Insira o clipe.

■ Sinalizadores da seta traseiros e luzes de neblina traseira/de marcha-ré

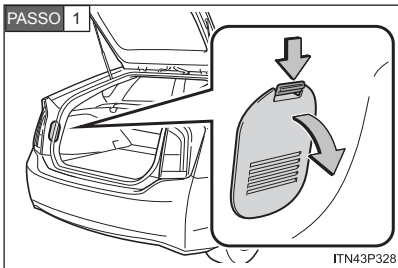

Abra o porta-malas e remova a tampa.

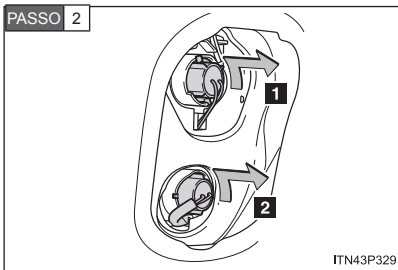

Gire a base da lâmpada em sentido anti-horário.

- 1 Luz da seta traseira
- 2 Luz de neblina traseira/de marcha-ré

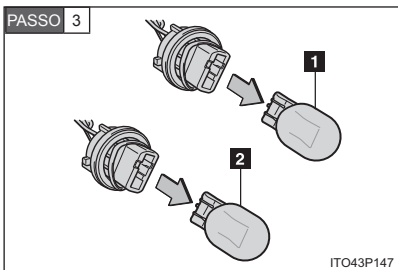

Remova a lâmpada.

- 1 Luz da seta traseira
- 2 Luz de neblina traseira/de marcha-ré

PASSO 4 Ao instalar, reverta as etapas listadas.

■ Luzes da placa

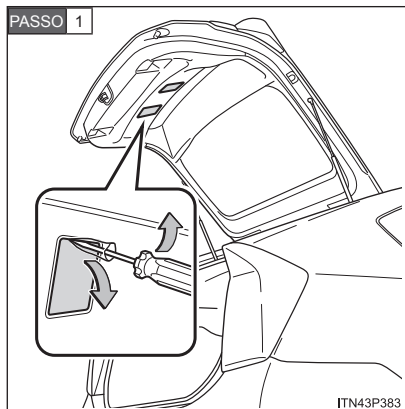

Abra o porta-malas e remova a tampa.

Para evitar danos, cubra a ponta da chave de fenda com um pano.

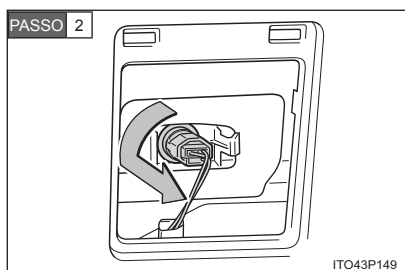

Gire a base da lâmpada em sentido anti-horário.

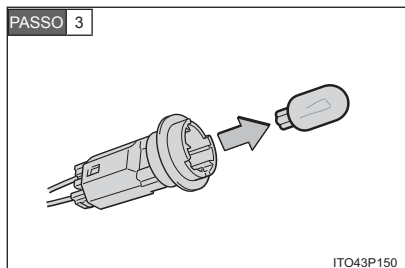

Remova a lâmpada.

PASSO 4 Ao instalar, reverta as etapas listadas.

■ Substituindo as seguintes lâmpadas

Se qualquer uma das luzes abaixo queimaram, substitua-as junto à sua Concessionária Autorizada Toyota.

- Luzes de freio
- Lanternas traseiras
- Luz de freio elevada
- Sinalizadores de seta laterais

■ Luzes de LED

As luzes de freio, lanternas traseiras e luzes de freio elevadas possuem vários LEDs. Se algum desses LEDs queimar, leve seu veículo à sua Concessionária Autorizada Toyota para a substituição.

■ Acúmulo de condensação no interior da lente

Contate sua Concessionária Toyota para mais informações sobre as seguintes situações.

Acúmulo temporário de condensação no interior da lente dos faróis não indica uma impropriedade.

- Gotas d'água se acumularam no interior da lente.
- Água se acumulou no interior do farol.

■ Ao substituir lâmpadas

→P. 6-3-48



ATENÇÃO

■ Substituir lâmpadas

- Desligue o sistema híbrido e os faróis. Não tente substituir a lâmpada imediatamente após apagar as luzes.

As lâmpadas aquecem muito e podem causar queimaduras.

- Não toque a parte de vidro da lâmpada com as mãos desprotegidas. Segure a lâmpada pela parte plástica ou metálica.

Se a lâmpada estiver riscada ou cair, ela pode explodir ou quebrar.

- Instale todas as lâmpadas e os componentes utilizados para fixá-las. A negligência pode resultar em dano por aquecimento, incêndio, ou penetração de água na unidade do farol. Isso pode danificar os faróis ou causar acúmulo de condensação na lente.

■ Para evitar danos ou incêndio

Assegure-se de que as lâmpadas estão devidamente assentadas e travadas.

7-1. Informações importantes

- Pisca-alertas7-1-2
- Se seu veículo precisar ser rebocado7-1-3
- Se você achar que algo está errado7-1-9

7-2. O que fazer em uma emergência

- Se uma luz de advertência acender ou o aviso sonoro soar7-2-2
- Se uma mensagem de advertência for exibida7-2-9
- Se um pneu furar7-2-19
- Se o sistema híbrido não ligar.....7-2-27
- Se você perder suas chaves7-2-29
- Se a chave eletrônica não funcionar corretamente ..7-2-30
- Se a bateria de 12 volts descarregar7-2-32
- Se seu veículo superaquecer7-2-38
- Se o veículo atolar7-2-42
- Se você precisar parar o veículo em uma emergência.....7-2-43
- Extintor de incêndio.....7-2-44

Seção 7-1

Informações importantes

- Pisca-alertas
- Se seu veículo precisar ser rebocado
- Se você achar que algo está errado

Pisca-alertas

Os pisca-alertas são utilizados para alertar outros motoristas quando o veículo precisa parar na via devido a uma falha, etc.

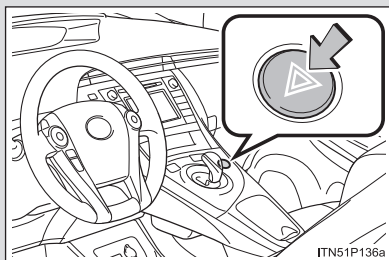

Pressione o interruptor.

Todas as luzes de seta piscarão.

Para desligá-las, pressione o interruptor novamente.

■ Pisca-alertas

Se os pisca-alertas forem utilizados por um longo período de tempo sem que o sistema híbrido esteja operando (enquanto o indicador "READY" não estiver iluminado), a bateria de 12 volts pode descarregar.

Se seu veículo precisar ser rebocado

Se for necessário rebocar o seu veículo, recomendamos que ele seja rebocado pela Toyota Assistência 24 horas* ou por um serviço comercial de reboque, utilizando caminhão de reboque ou caminhão de plataforma.

Consulte as condições no capítulo Toyota Assistência 24 horas, no início desse manual.

Antes do reboque

Os seguintes casos podem indicar um problema com a transmissão.

Entre em contato com sua Concessionária Autorizada Toyota antes do reboque.

- O sistema híbrido está operando mas o veículo não se move.
- O veículo produz sons anormais.

Se houver uma impropriedade no sistema de controle da marcha em P, no Sistema Inteligente de entrada e partida ou no sistema imobilizador do motor, ou se a bateria de 12 volts estiver descarregada, o veículo não poderá ser rebocado com as rodas dianteiras no solo, pois elas estarão travadas. Neste caso, transporte o veículo com as rodas dianteiras suspensas.

Reboque de emergência

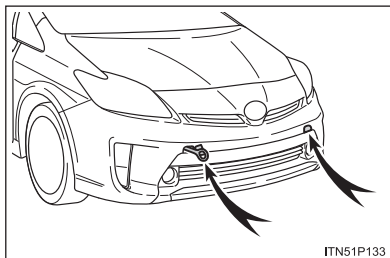

Se um guincho não estiver disponível em um caso de emergência, caso a legislação local permita, seu veículo pode ser rebocado temporariamente por meio de um cabo ou uma corrente presos ao(s) olhal(is) de reboque de emergência. Este método deve ser realizado apenas em vias pavimentadas, em distâncias curtas e abaixo de 30 km/h.

Um motorista deve ficar no veículo para guiá-lo e para operar os freios. As rodas, o sistema de propulsão, os eixos, o volante e os freios do veículo devem estar em boas condições.

Instalando olhais de reboque

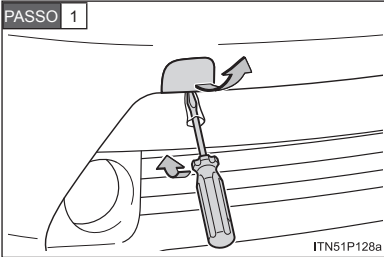

Remova a tampa do olhal com uma chave de fenda.

Para evitar danos, cubra a ponta da chave de fenda com um pano.

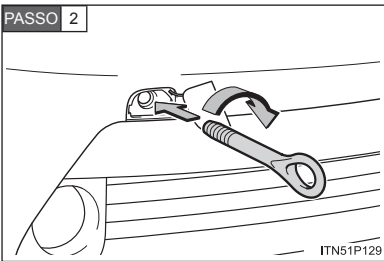

Insira o olhal de reboque no orifício e aperte-o parcialmente com a mão.

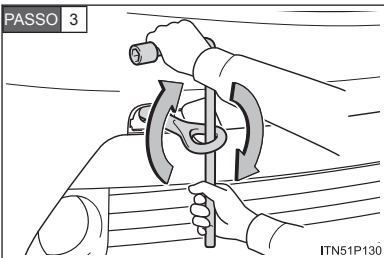

Aperte o olhal de reboque firmemente com uma chave de rodas.

Rebocamento usando caminhão tipo guincho

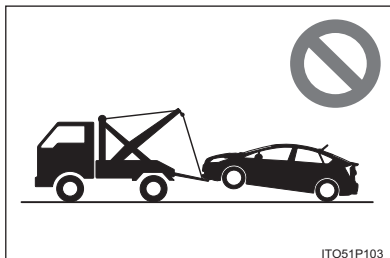

Não faça o reboque utilizando um caminhão tipo guincho a fim de evitar danos à carroceria.

Rebocamento usando caminhão com plataforma de levantamento

Pela dianteira

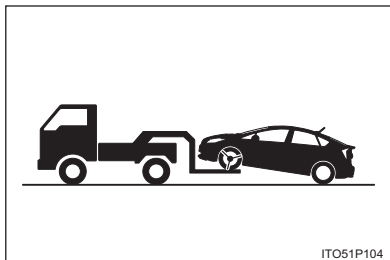

Solte o freio de estacionamento.

Pela traseira

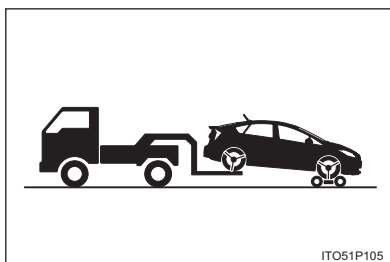

Utilize um carrinho de reboque embaixo das rodas dianteiras.

Utilizar um caminhão com plataforma

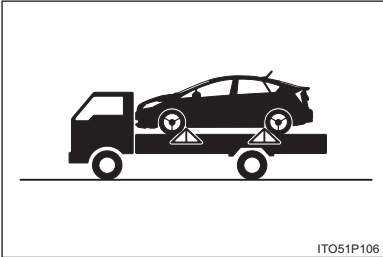

Se você utilizar correntes ou cabos para amarrar seu veículo, os ângulos sombreados em preto devem ser de 45°.

Não aperte excessivamente as correntes ou cabos, caso contrário o veículo pode ser danificado.

Antes do reboque de emergência

PASSO 1 Ligue o interruptor "POWER" no modo "ON".

Não mude o interruptor "POWER" para o modo "ACESSÓRIOS".

PASSO 2 Mude a posição da marcha para N.

PASSO 3 Solte o freio de estacionamento.

Localização do olhal para reboque de emergência

→P. 7-2-19



ATENÇÃO

■ Cuidado ao rebocar

- Seja extremamente cauteloso ao rebocar o veículo.

Evite arranques bruscos ou manobras instáveis que exerçam tensão excessiva sobre os olhais de reboque de emergência e os cabos ou correntes. Seja sempre cauteloso com os arredores e com outros veículos ao rebocar.

- Não desligue o interruptor “POWER”.

Isto pode causar um acidente, pois as rodas dianteiras serão travadas pela trava de estacionamento.

- Se o sistema híbrido estiver desligado, o assistente de energia dos freios e do volante não funcionará, tornando a direção e frenagem mais difíceis.

■ Instalando olhais de reboque no veículo

Certifique-se de que os olhais de reboque estejam instalados firmemente.

Caso contrário, os olhais de reboque podem se soltar durante o reboque. Isto pode levar a acidentes que causem ferimentos graves ou até mesmo morte.



AVISO

■ Para evitar danos ao veículo

Ao levantar o veículo, assegure uma distância adequada do solo para o reboque na extremidade oposta do veículo levantado. Sem a distância adequada, o veículo pode ser danificado ao ser rebocado.

■ Para evitar danos graves à transmissão ao rebocar com um caminhão com plataforma de levantamento

Nunca reboque este veículo pela frente com as rodas traseiras no solo.

■ Para impedir danos à carroceria ao rebocar com um caminhão tipo guincho

Não reboque com um caminhão tipo guincho pela frente nem pela traseira.

■ Para evitar danos graves à transmissão no reboque de emergência

Nunca reboque este veículo pela traseira com as quatro rodas no solo. Isto pode causar danos graves à transmissão.

Se você achar que algo está errado

Se for identificado algum dos sintomas a seguir, seu veículo provavelmente precisa de ajustes ou reparos. Entre em contato com sua Concessionária Autorizada Toyota assim que for possível.

■ Sintomas visíveis

- Vazamentos de fluido sob o veículo
(Vazamento de água originado do ar-condicionado após o uso é normal).
- Pneus com aparência murcha ou com desgaste desigual
- A luz de advertência de temperatura alta do fluido refrigerador do motor pisca ou acende

■ Sintomas audíveis

- Alterações nos ruídos do escapamento
- Rangido excessivo dos pneus em curvas
- Ruídos estranhos relacionados ao sistema de suspensão
- Batidas ou outros ruídos relacionados ao sistema híbrido

■ Sintomas operacionais

- Motor falhando, engasgando ou com uma impropriedade.
- Perda evidente de potência
- O veículo puxa excessivamente para um lado ao frear
- O veículo puxa excessivamente para um lado ao dirigir em linha reta em uma via plana
- Perda de efetividade do freio, com uma sensação esponjosa no pedal, pedal quase tocando o assoalho

Seção 7-2

O que fazer em uma emergência

- Se uma luz de advertência acender ou o aviso sonoro soar
- Se uma mensagem de advertência for exibida
- Se um pneu furar
- Se o sistema híbrido não ligar
- Se você perder suas chaves
- Se a chave eletrônica não funcionar corretamente
- Se a bateria de 12 volts descarregar
- Se seu veículo superaquecer
- Se o veículo atolar
- Se você precisar parar o veículo em uma emergência
- Extintor de incêndio

7-2. O que fazer em uma emergência

Se uma luz de advertência acender ou o aviso sonoro soar

Calmamente, execute as seguintes ações se uma das luzes de advertência ligar ou piscar. Se a luz ligar ou piscar mais depois desligar, isso não indica necessariamente uma impropriedade do sistema.

Entretanto, se continuar a ocorrer, inspecione o veículo em uma Concessionária Autorizada Toyota.

Pare o veículo imediatamente. Continuar a dirigir o veículo pode ser perigoso.

A seguinte advertência indica um possível problema no sistema de frenagem. Pare o veículo imediatamente em um local seguro e entre em contato com sua Concessionária Autorizada Toyota.



Luz de advertência	Luz de advertência/Detalhes
	<p>Luz de advertência e aviso sonoro do sistema de frenagem (indicador vermelho)*</p> <ul style="list-style-type: none">• Fluido de freio baixo• Impropriedade no sistema de frenagem <p>Essa luz também se acende quando o freio de estacionamento estiver aplicado. Se as luzes desligarem depois que o freio de estacionamento for completamente liberado, o sistema está operando normalmente.</p>

*: Aviso sonoro acionado pelo freio de estacionamento:

Um alerta irá soar se o veículo está sendo conduzido a uma velocidade de aproximadamente 5 km/h ou mais.

Pare o veículo imediatamente.





A seguinte advertência indica a possibilidade de dano ao veículo que pode levar a um acidente. Pare o veículo imediatamente em um local seguro e entre em contato com sua Concessionária Autorizada Toyota.



Luz de advertência	Luz de advertência/Detalhes
	<p>Luz de advertência do sistema de carga</p> <p>Indica uma impropriedade no sistema de carga do veículo</p>
	<p>Luz de advertência de alta temperatura do fluido de arrefecimento</p> <p>Indica que a temperatura do fluido de arrefecimento está muito alta. Muda de uma luz piscante para uma luz contínua quando a temperatura do fluido de arrefecimento do motor aumenta.</p>

Providencie a inspeção em uma Concessionária Autorizada Toyota

A negligência quanto à investigação da causa dos seguintes alertas pode levar ou resultar em anormalidades na operação do sistema e possivelmente causar um acidente.





Providencie a inspeção em uma Concessionária Autorizada Toyota

Luz de advertência	Luz de advertência/Detalhes
	<p>Luz indicadora de impropriedade</p> <p>Indica impropriedade no:</p> <ul style="list-style-type: none"> • Sistema híbrido; • O sistema de controle eletrônico do motor; ou • O sistema de controle do acelerador eletrônico
	<p>Luz de advertência do SRS</p> <p>Indica impropriedade no:</p> <ul style="list-style-type: none"> • Sistema de airbag; ou • Sistema pré-tensionador do cinto de segurança
	<p>Luz de advertência do ABS</p> <p>Indica impropriedade no:</p> <ul style="list-style-type: none"> • ABS; ou • Sistema de assistência dos freios
	<p>Luz de advertência do sistema de direção elétrica assistida</p> <p>Indica uma impropriedade no sistema EPS</p>

Luz de advertência	Luz de advertência/Detalhes
 (Ligado)	<p>Luz indicadora de derrapagem</p> <p>Indica impropriedade no:</p> <ul style="list-style-type: none"> • VSC; • TRC; ou <p>Pisca quando os sistemas acima e/ou o ABS estão funcionando. (→P. 4-3-12)</p>
	<p>Luz de advertência do sistema de frenagem (indicador amarelo)</p> <p>Indica impropriedade no:</p> <ul style="list-style-type: none"> • O sistema de freio regenerativo, ou • Sistema de freio controlado eletronicamente
 (Pisca)	<p>Indicador do controle de cruzeiro</p> <p>Indica uma impropriedade no controle de cruzeiro</p>

Siga os procedimentos de correção.

Depois de seguir as etapas especificadas para corrigir o problema suspeito, verifique se a luz de advertência apaga.

Luz de advertência	Luz de advertência/Detalhes	Procedimento de correção
	<p>Luz de advertência de abertura da porta (aviso sonoro) *1</p> <p>Indica que uma porta não está completamente fechada</p>	Verifique se todas as portas estão fechadas.
	<p>Luz de advertência de nível baixo de combustível</p> <p>Indica que o combustível restante é de aproximadamente 6,0 L ou menos</p>	Reabasteça o veículo.
	<p>Luz de aviso do cinto de segurança do motorista (alerta sonoro) *2</p> <p>Avisa ao motorista para que prenda o seu cinto de segurança.</p>	Prenda o cinto de segurança.
 (No painel de instrumentos)	<p>Luz de aviso do cinto de segurança do passageiro dianteiro (alerta sonoro) *2</p> <p>Avisa ao passageiro dianteiro para que prenda o seu cinto de segurança.</p>	Prenda o cinto de segurança.

Luz de advertência	Luz de advertência/Detalhes	Procedimento de correção
	<p>Luz de advertência principal</p> <p>A luz de advertência liga e pisca para indicar que o sistema principal de advertência detectou uma impropriedade.</p>	<p>→P. 7-2-9</p>

*1: Aviso sonoro de abertura da porta:

O alerta sonoro de abertura da porta soa para alertar que uma ou mais portas não estão completamente fechadas (quando o veículo atingir uma velocidade de 5km/h).

*2: Alerta sonoro do cinto de segurança:

Os avisos dos cintos de segurança do motorista e do passageiro dianteiro soam para alertar ao motorista e passageiro dianteiro que um de seus cintos de segurança não está preso. O alerta soa de forma intermitente por 30 segundos depois que o veículo atingiu a velocidade de no mínimo 20km/h (12 mph). Então, se o cinto de segurança ainda não estiver preso, o alerta irá soar num toque diferente por mais 90 segundos.

■ **Luz de advertência do sistema de direção elétrica assistida**

Quando a carga da bateria de 12 volts se torna insuficiente ou a voltagem cai temporariamente, a luz de advertência do sistema de direção elétrica assistida pode acender.

■ **Personalização**

A velocidade do veículo vinculada ao lembrete sonoro do cinto de segurança pode ser desativada. (Funções personalizáveis →P. 8-2-2) Entretanto, a Toyota recomenda que o lembrete sonoro do cinto de segurança esteja operante para alertar ao motorista e ao passageiro dianteiro quando os cintos de segurança não estão presos.



ATENÇÃO

■ **Se ambas as luzes de advertência do ABS e do sistema de frenagem continuarem acesas**

Pare o veículo em local seguro imediatamente e entre em contato com sua Concessionária Autorizada Toyota. O veículo ficará extremamente instável durante a frenagem, e o sistema ABS poderá falhar, o que pode causar um acidente resultando em ferimentos graves ou fatais.

■ **Quando a luz de advertência do sistema de direção elétrica assistida acender**

O volante pode ficar extremamente pesado.

Se o volante ficar mais pesado que o comum ao dirigir, segure firme e dirija usando mais força que o normal.

Se uma mensagem de advertência for exibida

Se uma advertência for exibida no mostrador multi-função, fique calmo e execute as seguintes ações:

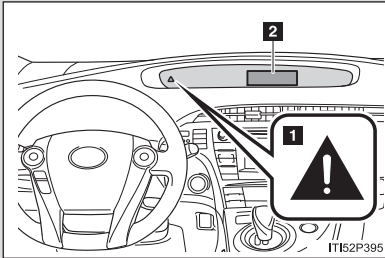





- 1 Luz de advertência principal
- 2 Mostrador multi-função

A luz de advertência principal também acende ou pisca para indicar que uma mensagem está sendo exibida atualmente no mostrador multi-função.

Se uma das luzes de advertência acender novamente depois de executar as seguintes ações, entre em contato com sua Concessionária Autorizada Toyota.

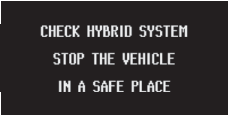

Pare o veículo imediatamente.

Um aviso sonoro soa e uma mensagem de advertência é exibida no mostrador multi-função. Os seguintes alertas indicam a possibilidade de danos ao veículo que podem resultar em um acidente. Pare o veículo imediatamente em um local seguro e entre em contato com sua Concessionária Autorizada Toyota.

Mensagem de advertência	Detalhes
 	<p>Indica a pressão anormal do óleo do motor.</p> <p>A luz alerta pode acender se a pressão do óleo do motor estiver muito baixa.</p>
 	<p>Indica uma impropriedade no sistema híbrido.</p>





Providencie a inspeção imediata do veículo





A negligência quanto à investigação da causa dos seguintes alertas pode levar o sistema a operar anormalmente e possivelmente causar um acidente. Providencie a inspeção em uma Concessionária Autorizada Toyota

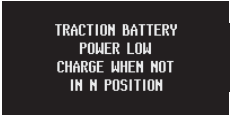

Mensagem de advertência	Detalhes
 	<p>Indica uma impropriedade no sistema de controle da posição P.</p> <p>Nesta situação, há uma possibilidade de que o mecanismo de trava de estacionamento não funcione.</p> <p>Ao estacionar, pare o veículo em superfície plana e acione o freio de estacionamento seguramente. Pode também não ser possível desligar o interruptor "POWER". Se acontecer, acionar o freio de estacionamento irá possibilitar o posicionamento do interruptor em "OFF".</p>

Siga os procedimentos de correção.

Depois de seguir as etapas especificadas para corrigir o problema suspeito, verifique se as mensagens de advertência apagam.

Mensagem de advertência	Detalhes	Procedimento de correção
	<p>Adverta os passageiros traseiros para que coloquem os cintos de segurança.</p> <p>Se um dos passageiros traseiros prender o cinto de segurança e depois soltá-lo, a mensagem de advertência irá aparecer na tela e o alerta* irá soar.</p>	<p>Prenda o cinto de segurança.</p>
 	<p>O sistema híbrido superaqueceu.</p> <p>Um alerta também soa.</p> <p>Essa mensagem pode ser exibida ao dirigir sob condições severas de direção.</p> <p>(Por exemplo, ao dirigir em percursos íngremes.)</p>	<p>Pare e confira.</p> <p>(→P. 7-2-38)</p>
  (Flashes)	<p>A bateria híbrida (bateria de tração) estiver baixa.</p> <p>Um alerta também soa.</p>	<p>Ao parar o veículo por um longo período de tempo, pressione o interruptor de posição "P". A bateria híbrida (bateria de tração) não pode ser carregada na posição N da marcha.</p>

Mensagem de advertência	Detalhes	Procedimento de correção
<p data-bbox="107 272 336 389">TRACTION BATTERY PROTECTION MODE RESTART AFTER SHIFTING TO P POSITION</p>  (Pisca)	<p data-bbox="368 264 650 424">A energia da bateria híbrida (bateria de tração) reduziu devido um longo período de tempo transcorrido com a alavanca de mudança de marcha posicionada em N.</p> <p data-bbox="391 437 626 464">Um alerta também soa.</p>	<p data-bbox="697 325 884 400">Reinicie o sistema híbrido ao ligar o veículo.</p>
<p data-bbox="112 480 341 596">SHIFT TO P POSITION WHEN STARTING</p>  (Pisca)	<p data-bbox="368 533 639 608">A transmissão não está na posição P ao tentar ligar o sistema híbrido.</p>	<p data-bbox="697 520 937 624">Pressione o interruptor de posição “P” antes de pressionar o interruptor “POWER”.</p>
<p data-bbox="112 683 341 799">SHIFT TO P POSITION WHEN PARKED</p>  (Pisca)	<p data-bbox="368 724 666 828">A porta do motorista está aberta quando a posição da marcha está em N, D ou B com o sistema híbrido ligado.</p>	<p data-bbox="697 751 932 799">Pressione o interruptor de posição “P”</p>
<p data-bbox="112 885 341 1002">N POSITION</p>  (Pisca)	<p data-bbox="368 911 628 1015">Indica que o pedal do acelerador é pressionado enquanto a posição da marcha está em N.</p> <p data-bbox="391 1027 628 1054">Um alerta também soa.</p>	<p data-bbox="697 927 932 1031">Solte o pedal do acelerador e mude a marcha para a posição D ou R.</p>





Mensagem de advertência	Detalhes	Procedimento de correção
	<p>O modo de direção EV não pode ser selecionado.</p> <p>Um alerta também soa.</p> <p>A razão pela qual o modo de direção EV não pode ser usado é exibida (pode não ser exibida em algumas situações)</p>	<p>Use o modo de direção EV quando este tornar-se disponível.</p>
  (Pisca 3 vezes)	<p>O modo de direção EV foi cancelado automaticamente.</p> <p>Um alerta também soa.</p> <p>A razão pela qual o modo de direção EV não pode ser usado é exibida (pode não ser exibida em algumas situações)</p>	<p>Dirija normalmente por pouco tempo.</p>



*: Alerta sonoro do cinto de segurança do passageiro traseiro:



O aviso dos cintos de segurança do passageiro traseiro soa para alertar o passageiro traseiro de que seu cinto não está preso. O alerta soa por 30 segundos depois que o veículo atinge uma velocidade de no mínimo 20km/h (12 mph). Então, se o cinto de segurança ainda não estiver preso, o alerta irá soar num toque diferente por mais 90 segundos.





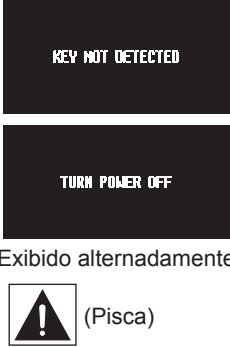

Providencie o reparo imediato da impropriedade.



Depois de seguir as etapas especificadas para corrigir o problema suspeito, verifique se a mensagem e a luz de advertência apagam.

Aviso sonoro interno	Aviso sonoro externo	Mensagem de advertência	Detalhes	Procedimento de correção
Uma vez	—	 <p>(Acende por 15 segundos.)</p>  (Pisca)	A chave eletrônica não é detectada ao tentar ligar o sistema híbrido.	Confirme a localização da chave eletrônica.
Uma vez	3 vezes	  (Pisca)	Uma porta aberta, exceto a do motorista, é fechada enquanto a chave eletrônica está fora da faixa de detecção e o interruptor "POWER" está no modo "ACESSÓRIOS" ou "ON".	Confirme a localização da chave eletrônica.

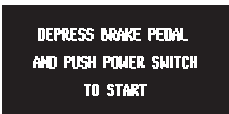
Aviso sonoro interno	Aviso sonoro externo	Mensagem de advertência	Detalhes	Procedimento de correção
Uma vez	3 vezes	 <p>(Pisca)</p>	<p>Uma porta aberta, exceto a do motorista, é fechada enquanto a chave eletrônica está fora da faixa de detecção e o interruptor “POWER” está no modo “ACESSÓRIOS” ou “ON” com a posição da marcha em P.</p>	<p>Mude o interruptor “POWER” para “OFF” ou confirme o local da chave eletrônica.</p>
Contínuo	—	 <p>(Pisca)</p>	<p>A porta do motorista foi aberta com a posição da marcha em outra posição que não seja P e sem o primeiro giro do interruptor “POWER” que está “OFF”.</p>	<p>Pressione o interruptor de posição “P”.</p>
Uma vez	Contínuo	 <p>(Exibido alternadamente)</p> <p>(Pisca)</p>	<p>A chave eletrônica foi tirada do veículo e as portas foram travadas sem a primeira mudança do interruptor “POWER” para “OFF”.</p>	<p>Mude o interruptor “POWER” para “OFF” e trave as portas novamente.</p>

Aviso sonoro interno	Aviso sonoro externo	Mensagem de advertência	Detalhes	Procedimento de correção
Uma vez	Contínuo	  (Pisca)	<p>Foi feita uma tentativa de travar as portas usando o Sistema Inteligente de Entrada e Partida enquanto a chave eletrônica estava dentro do veículo.</p> <p>Com a chave dentro do veículo, uma porta dianteira foi aberta, a alavanca de trava foi puxada na direção de travamento, a porta foi fechada com a maçaneta sendo puxada e uma tentativa de trancar a porta foi feita.</p>	Leve a chave eletrônica para fora do veículo, e tranque as portas novamente.

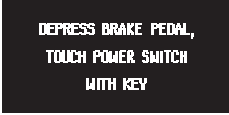
Aviso sonoro interno	Aviso sonoro externo	Mensagem de advertência	Detalhes	Procedimento de correção
Contínuo	Contínuo	  (Exibido alternadamente)  (Pisca)	Uma porta aberta, exceto a do motorista, é fechada enquanto a chave eletrônica está fora da faixa de detecção e o interruptor "POWER" está no modo "ACESSÓRIOS" ou "ON" com a posição da marcha fora de P.	<ul style="list-style-type: none"> • Pressione o interruptor de posição "P". • Confirme a localização da chave eletrônica.
Uma vez	—	 (Acende por 15 segundos.)	A bateria da chave eletrônica está baixa.	Substitua a bateria. (→P. 6-3-36)
Uma vez	—	  (Pisca)	Uma porta aberta foi fechada e o interruptor "POWER" foi acionado duas vezes do modo "OFF" para o modo "ACESSÓRIOS".	Pressione o interruptor "POWER" ao acionar os freios.

Aviso sonoro interno	Aviso sonoro externo	Mensagem de advertência	Detalhes	Procedimento de correção
Uma vez	—	  (Pisca)	A chave eletrônica não funciona corretamente.	→P. 7-2-30
—	—		A energia foi desligada devido à função automática para desligar energia.	Na próxima vez que iniciar o sistema híbrido, aumente um pouco velocidade do motor e mantenha nesse nível por aproximadamente 5 minutos para recarregar a bateria.



AVISO

■ Enquanto o alerta do nível do óleo do motor é exibido

A operação contínua do motor com pouco óleo pode danificar o motor.

Se um pneu furar

Remova o pneu furado e substitua utilizando o pneu reserva fornecido.

■ **Antes de levantar**

- Pare o veículo em uma superfície plana e firme.
- Acione o freio de estacionamento.
- Pressione o interruptor de posição "P".
- Desligue o sistema híbrido.
- Ligue o pisca-alerta.

■ **Localização do pneu reserva, macaco, triângulo de sinalização* e ferramentas**

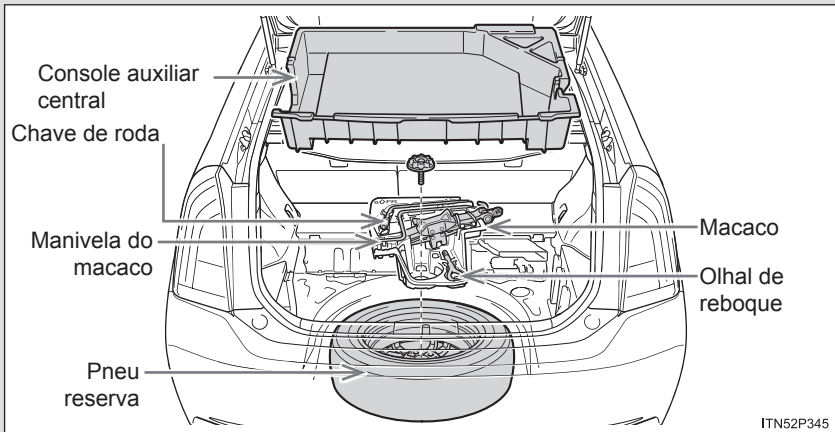

* O triângulo de sinalização está disponível no porta-malas do veículo

Removendo o macaco

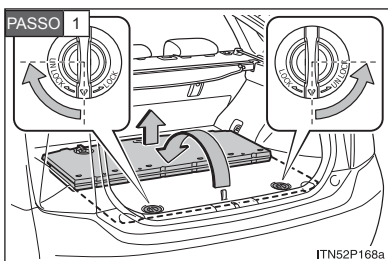

Gire o botão para a posição “UNLOCK” para soltar a trava e remova a caixa auxiliar central.

Dobre a caixa auxiliar central em direção à dianteira do veículo e tire-a do veículo.

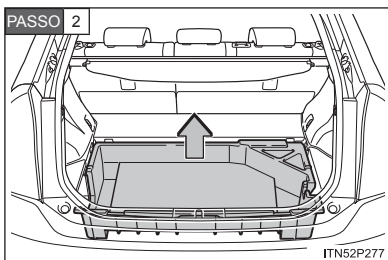

Remova o console auxiliar central.

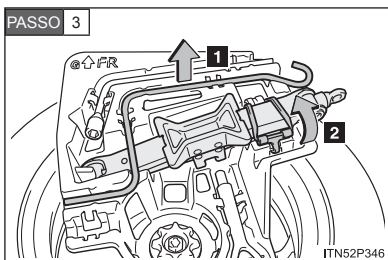

1 Remova a manivela do macaco.

2 Solte a cinta de fixação.

Depois de guardar o macaco, verifique se está preso corretamente pela cinta de fixação.

Remover o pneu reserva

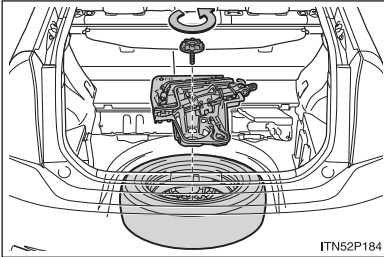

Solte a presilha central que segura o pneu reserva.

⚠ ATENÇÃO

■ Tomada de serviço

Cuidado para não danificar a tomada de serviço ao carregar ou descarregar o porta-ferramentas ou o pneu reserva. (→P. 1-1-9)

Substituir um pneu furado

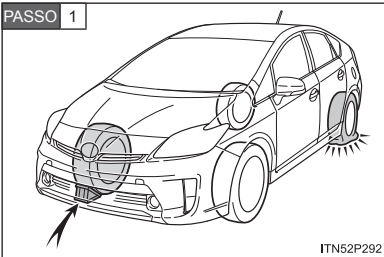

Calce os pneus.

	Pneu furado	Posições de escoramento da roda
Dianteira	Lado esquerdo	Atrás do pneu direito traseiro
	Lado direito	Atrás do pneu esquerdo traseiro
Traseira	Lado esquerdo	Na frente do pneu direito dianteiro
	Lado direito	Na frente do pneu esquerdo dianteiro

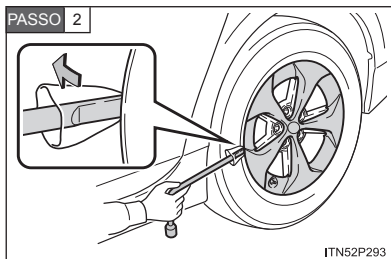

Remova a calota da roda usando a chave.

Para evitar danos, cubra a ponta da chave com um pano.

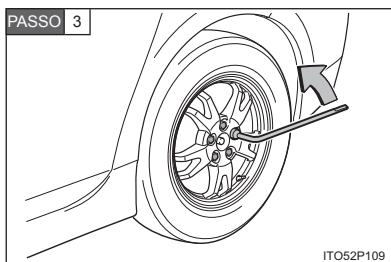

Solte um pouco as porcas da roda (uma volta).

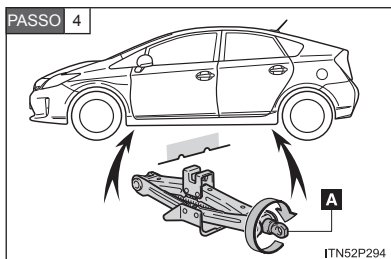

Gire a parte "A" do macaco com a mão até que o nível do macaco esteja em contato com o ponto de elevação.

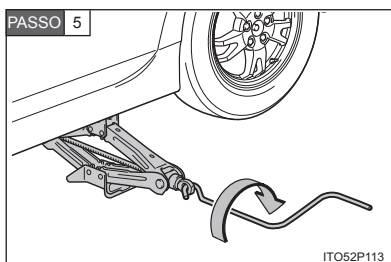

Levante o veículo até que o pneu esteja elevado do chão.

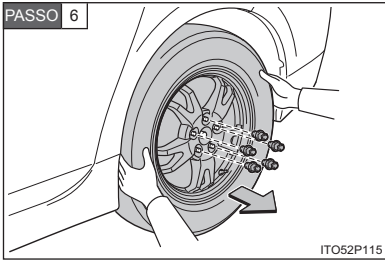

Remova todas as porcas da roda e o pneu.

Ao apoiar o pneu no chão, posicione o pneu de forma que o logotipo da roda fique para cima para evitar riscos na superfície da roda.

Instalar o pneu reserva

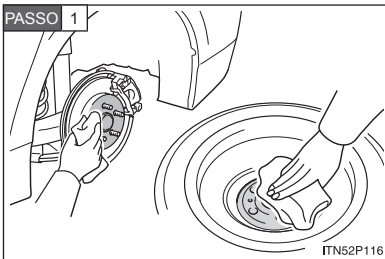

Remova qualquer sujeira ou material estranho do chão em contato com a roda.

Se algum material estranho estiver em contato com a roda, as porcas da roda podem soltar enquanto o veículo está em movimento e o pneu pode sair do veículo.

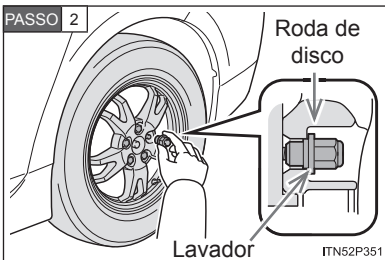

Instale o pneu e aperte manualmente cada porca da roda com aproximadamente o mesmo número de voltas.

Aperte as arruelas até que entrem em contato com a roda de disco.

7-2. O que fazer em uma emergência

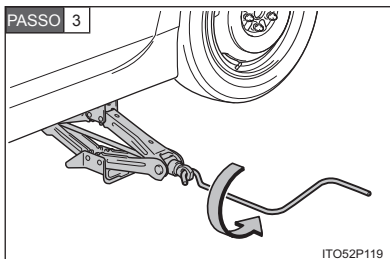

Abaixue o veículo.

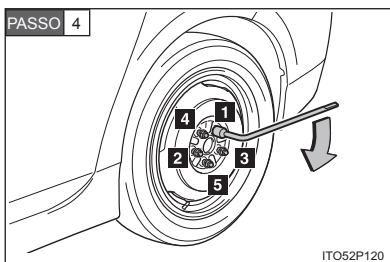

Aperte firmemente cada porca duas ou três vezes como exibido na imagem.

Torque do aperto:

103 N•m

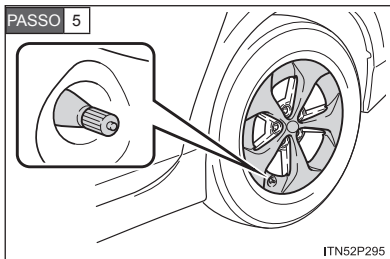

Recoloque a calota da roda.

Alinhe o corte da calota da roda com a haste da válvula como exibido.

PASSO 6 Guarde o pneu furado, o macaco e as ferramentas.

■ Guia do ponto de levantamento

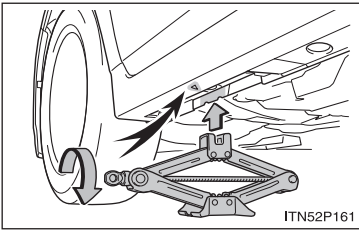

As guias dos pontos de levantamento estão localizadas embaixo do estribo. Eles indicam a posição do ponto de levantamento.

⚠ ATENÇÃO

■ Uso do macaco

O uso inadequado do macaco pode fazer com que o veículo caia repentinamente, levando a ferimentos graves ou fatais.

Observe as precauções a seguir:

- Não use o macaco para qualquer propósito que não seja substituir o pneu.
- Use somente o macaco que vem com o veículo para substituir um pneu furado. Não use em outros veículos, e não use outros macacos para substituir os pneus deste veículo.
- Sempre confira se o macaco está posicionado corretamente no ponto de elevação.
- Não coloque nenhuma parte do seu corpo debaixo do veículo enquanto ele estiver sustentado pelo macaco.
- Não de a partida ou inicie o sistema híbrido enquanto o veículo estiver sustentado pelo macaco.
- Não levante o veículo enquanto alguém estiver dentro.
- Ao levantar o veículo, não coloque nenhum objeto em cima ou embaixo do macaco.
- Não levante o veículo a uma altura maior que aquela necessária para substituir o pneu.
- Use um cavalete se for necessário acessar a parte de baixo do veículo.

Tome cuidado especialmente ao abaixar o veículo para assegurar de que ninguém esteja trabalhando perto do veículo.



ATENÇÃO

■ Substituir um pneu furado

- Não toque os discos da roda ou a área ao redor dos freios imediatamente após a parada do veículo.

Depois que o veículo foi dirigido, as rodas de disco e a área ao redor dos freios estarão extremamente quentes. Tocar essas áreas com as mãos, pés ou outra parte do corpo ao substituir o pneu, etc. pode causar queimaduras.

- A negligência em relação à essas precauções pode causar o afrouxamento das porcas e a queda do pneu, resultando em ferimentos graves ou fatais.
 - Aperte as porcas do pneu com um torquímetro para 103 N•m imediatamente após trocar as rodas.
 - Ao instalar um pneu, use somente as porcas da roda que foram projetadas especificamente para essa roda.
 - Se houver qualquer trinca ou deformação nos parafusos, nas roscas das porcas ou nos furos dos parafusos, inspecione seu veículo por uma Concessionária Autorizada Toyota.
 - Ao instalar as porcas da roda, certifique-se de instá-las com a extremidade cônica para o interior. (→P. 6-3-35)

■ Depois de usar as ferramentas e o macaco

Antes de dirigir, certifique-se de que todas as ferramentas e o macaco estão no seu local de armazenagem, para reduzir a possibilidade de ferimentos durante uma colisão ou frenagem repentina.



AVISO

■ Não dirija o veículo com um pneu furado

Não continue a dirigir com o pneu furado.

Dirigir, mesmo uma distância curta, com um pneu furado pode danificar o pneu e a roda sem possibilidade de conserto.

Se o sistema híbrido não ligar

Razões para que o sistema híbrido não inicie variam dependendo da situação. Confira os seguintes casos e execute o procedimento apropriado:

■ **O sistema híbrido não iniciará mesmo que o procedimento correto de partida esteja sendo seguido (→P. 4-1-14)**

Um dos seguintes casos pode ser a causa do problema:

- A chave eletrônica pode não estar funcionando corretamente.*
(→P. 7-2-30)
- Pode não haver combustível suficiente no tanque do veículo.
Reabasteça o veículo.
- Pode haver uma impropriedade no sistema imobilizador do motor.*
(→P. 1-2-2)
- Pode haver uma impropriedade no sistema de controle da posição P.*
(→P. 4-1-19, 7-2-10)

*: Pode não ser possível alterar a posição da marcha de P para outra posição.

■ **As luzes internas e principais fracas, ou a buzina não soa ou os sons estão baixos**

Um dos seguintes casos pode ser a causa do problema:

- A bateria de 12 volts pode estar descarregada. (→P. 7-2-32)
- As conexões do terminal da bateria de 12 volts podem estar soltas ou corroídas.

■ **As luzes internas e as principais não ligam, ou a buzina não soa**

Um dos seguintes casos pode ser a causa do problema:

- Um ou ambos os terminais da bateria 12 volts pode estar desconectado.
- A bateria de 12 volts pode estar descarregada. (→P. 7-2-32)

Entre em contato com sua Concessionária Autorizada Toyota se o problema não puder ser reparado, ou se os procedimentos de reparo forem desconhecidos.

Função partida de emergência

Quando o sistema híbrido não inicia, as seguintes etapas podem ser usadas como uma medida provisória para iniciar o sistema híbrido se o interruptor “POWER” estiver funcionando normalmente:

PASSO 1 Acione o freio de estacionamento.

PASSO 2 Mude o interruptor “POWER” para o modo “ACESSÓRIOS”.

PASSO 3 Pressione e segure o interruptor “POWER” por aproximadamente 15 segundos ao pressionar o pedal do freio firmemente.

Mesmo que o sistema híbrido possa ser iniciado usando as etapas acima, o sistema pode ter uma impropriedade. Leve o veículo para ser inspecionado pela sua Concessionária Autorizada Toyota.

Se você perder suas chaves

Novas chaves genuínas podem ser providenciadas em sua Concessionária Autorizada Toyota usando a outra chave e o número gravado na placa de número de chave.

7-2. O que fazer em uma emergência

Se a chave eletrônica não funcionar corretamente

Se a comunicação entre a chave eletrônica e o veículo estiver interrompida (→P. 3-2-11) ou se a chave eletrônica não puder ser utilizada porque a bateria acabou, o Sistema Inteligente de Entrada e Partida e o controle remoto não podem ser utilizados. Nesses casos, as portas podem ser abertas e o sistema híbrido pode ser iniciado pelo seguinte procedimento abaixo.

Travar e destravar as portas

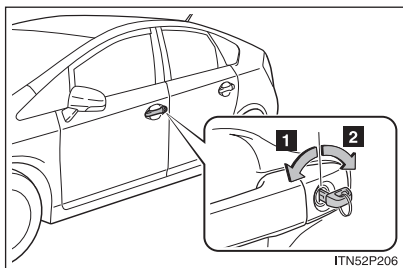

Utilize a chave mecânica (→P. 3-1-2) para realizar as seguintes operações:

- 1** Trava todas as portas
- 2** Destrava todas as portas

Iniciar o sistema híbrido

PASSO 1 Pressione o pedal do freio.

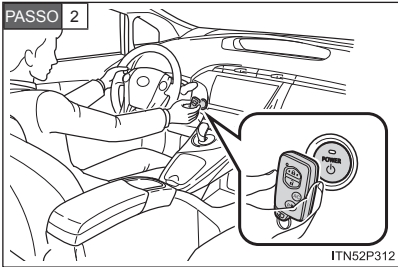

Toque a lateral do emblema da Toyota da chave eletrônica no interruptor “POWER”.

Se uma das portas estiver aberta ou fechada enquanto a chave está tocando o interruptor, um alarme soará para indicar que a função de início não pode detectar a chave eletrônica.

PASSO 3 Pressione o interruptor “POWER” dentro de 10 segundos do soar do alarme, mantendo o pedal do freio.

Caso o sistema híbrido ainda não possa ser acionado, entre em contato com sua Concessionária Toyota.

■ Desligar o sistema híbrido:

Ajuste o freio de estacionamento, pressione o interruptor de posição “P” e pressione o interruptor “POWER” como você normalmente faz ao parar o sistema híbrido.

■ Substituir a bateria da chave

Como o procedimento acima é uma medida temporária, é recomendado que a bateria da chave eletrônica seja substituída imediatamente quando a bateria estiver descarregada. (→P. 6-3-36)

■ Modificar os modos do interruptor “POWER”

Dentro de 10 segundos após o alarme soar, solte o pedal do freio e pressione o interruptor “POWER”.

O sistema híbrido não inicia e os modos serão trocados toda vez que o interruptor for pressionado. (→P. 4-1-16)

7-2. O que fazer em uma emergência

Se a bateria de 12 volts descarregar

Os seguintes procedimentos podem ser usados para iniciar o sistema híbrido se a bateria de 12 volts do veículo estiver descarregada.

Você também pode ligar para a Concessionária Autorizada Toyota ou uma oficina de reparação qualificada.

Se você tiver um conjunto de ponte e um segundo veículo com uma bateria de 12 volts, você pode dar a partida auxiliar no veículo seguindo as etapas abaixo.

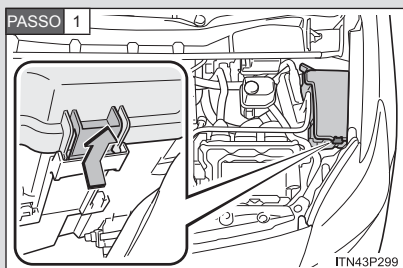

Abra o capô e a tampa da caixa de fusíveis.

Ao fechar, encaixe primeiro a tampa nas duas linguetas traseiras.

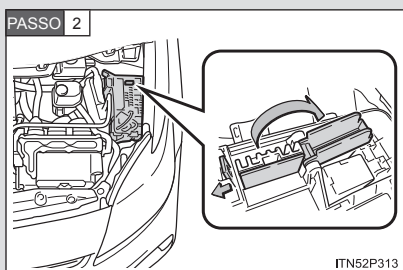

Abra a tampa do terminal exclusivo para partida auxiliar.

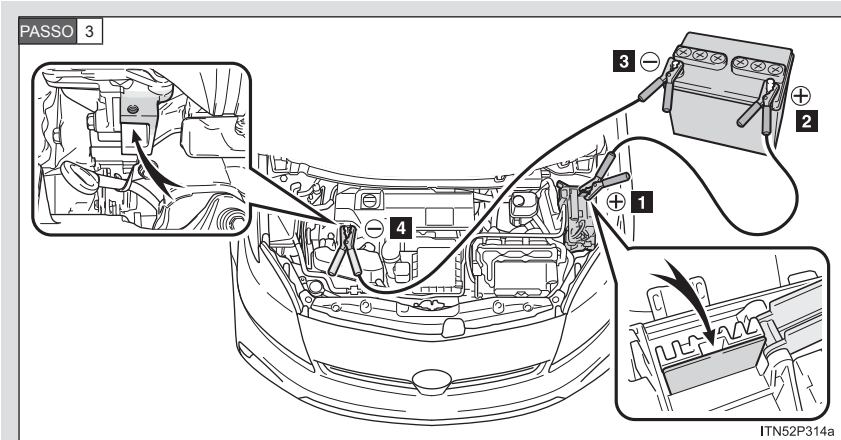

Conecte os cabos auxiliares de acordo com o seguinte procedimento:

- 1** Conecte o grampo do cabo auxiliar positivo ao terminal exclusivo de partida no seu veículo.
- 2** Conecte o grampo da outra ponta do cabo positivo no terminal positivo da bateria (+) no segundo veículo.
- 3** Conecte o grampo do cabo negativo ao terminal negativo da bateria (-) no segundo veículo.
- 4** Conecte o grampo na outra ponta do cabo negativo a um ponto metálico sólido, parado, sem pintura longe do terminal exclusivo de partida e qualquer parte em movimento, como exibido na imagem.

PASSO 4 Dê a partida no motor do segundo veículo. Aumente a velocidade do motor levemente e mantenha o nível por aproximadamente 5 minutos para recarregar a bateria do seu veículo.

PASSO 5 Mantenha a velocidade do motor do outro veículo e dê a partida no sistema híbrido do seu veículo ligando o interruptor "POWER" no modo "ON".

PASSO 6 Certifique-se de que o indicador "READY" ligue. Se a lâmpada do indicador não acender, entre em contato com sua Concessionária Toyota.

PASSO 7 Uma vez que o sistema híbrido foi iniciado, remova os cabos de partida na ordem inversa exata em que foram conectados.

PASSO 8 Feche a tampa do terminal auxiliar de partida exclusivo e recoloque a tampa da caixa de fusíveis na sua posição original.

Ao instalar, primeiro encaixe a tampa da caixa de fusíveis nas linguetas laterais.

Uma vez que o sistema híbrido for iniciado, inspecione o veículo numa Concessionária Autorizada Toyota assim que possível.

■ Iniciar o sistema híbrido quando a bateria de 12 volts está descarregada.

O sistema híbrido não pode ser iniciado empurrando o veículo.

■ Para evitar descarga da bateria de 12 volts

- Desligue os faróis e o sistema de áudio quando o sistema híbrido estiver desligado.
- Desligue todos os componentes elétricos desnecessários quando o veículo estiver operando a uma baixa velocidade por um período prolongado, como no tráfego pesado.

■ Quando a bateria de 12 volts é removida ou descarregada

- O sistema híbrido pode não iniciar. (→P. 6-3-24)
- Se a bateria de 12 volts for descarregada com a posição da marcha em P, não será possível mudar a posição da marcha para outra além de P. Neste caso, o veículo não pode ser rebocado sem elevar as duas rodas dianteiras, pois as rodas dianteiras estarão travadas pela trava de estacionamento. (→P. 7-1-3)
- Quando a bateria de 12 volts for reconectada, inicie o sistema híbrido, pressione o pedal do freio, e certifique-se de que é possível mover a alavanca para todas as posições da marcha.

■ Carregar a bateria de 12 volts

A eletricidade armazenada na bateria de 12 volts irá descarregar gradualmente mesmo quando o veículo não estiver em uso, devido à descarga natural e os efeitos de drenagem de certos aparelhos elétricos. Se o veículo for deixado por um longo tempo, a bateria de 12 volts pode descarregar, e o sistema híbrido pode não ser capaz de iniciar. (A bateria de 12 volts recarrega automaticamente enquanto o sistema híbrido está funcionando).



ATENÇÃO

■ Evitar fogo ou explosão na bateria de 12 volts

Observe as precauções a seguir para evitar a combustão acidental dos gases inflamáveis que podem ser emitidos da bateria de 12 volts:

- Certifique-se de que o cabo auxiliar está conectado ao terminal correto e que não está involuntariamente em contato com outro que não seja o terminal pretendido.
- Não permita que a outra ponta do cabo auxiliar conectada ao terminal “+” entre em contato com uma das partes ou superfícies de metal na área, como suportes ou metais sem pintura.
- Não permita que os grampos + e - do cabo auxiliar entrem em contato um com o outro.
- Não fume, use fósforos, isqueiros ou permita chamas abertas perto da bateria de 12 volts.

■ Precauções da bateria de 12 volts

A bateria de 12 volts contém eletrólito, ácido tóxico e corrosivo, enquanto os componentes relacionados contém chumbo e compostos de chumbo. Observe as precauções a seguir ao manusear a bateria de 12 volts:

- Ao trabalhar com a bateria 12 volts, sempre use óculos de segurança e cuidado para não permitir que fluidos da bateria (ácido) entrem em contato com a pele, roupas ou a carroceria do veículo.
- Não se incline sobre a bateria 12 volts.
- No caso do fluido da bateria entrar em contato com a pele ou os olhos, lave imediatamente a área afetada com água e procure por ajuda médica.
Coloque uma esponja ou pano molhado sobre a área afetada até que cuidados médicos possam ser recebidos.
- Sempre lave suas mãos depois de manusear o suporte da bateria, terminais e outras partes relacionadas à bateria.
- Não permita que crianças cheguem perto da bateria de 12 volts.



ATENÇÃO

■ Após recarregar a bateria de 12 volts.

Tenha a bateria de 12 volts inspecionada na sua Concessionária Autorizada Toyota assim que possível.

Se a bateria de 12 volts estiver deteriorada, o uso contínuo pode fazer com que ela emita um gás fétido, que pode ser prejudicial à saúde dos passageiros.

■ Ao substituir a bateria de 12 volts

→P. 6-3-26



AVISO

■ Ao lidar com cabos auxiliares

Ao conectar os cabos auxiliares, assegure-se de que eles não entrem em contato com a ventoinha, etc.

■ Terminal exclusivo de partida com cabos auxiliares

O terminal exclusivo de partida com cabos auxiliares deve ser usado ao carregar a bateria de 12 volts de outro veículo em uma emergência. Não pode ser usado para dar a partida em outro veículo.

Se seu veículo superaquecer

Os seguintes pontos são indicação do superaquecimento do seu veículo:

- A luz de advertência de alta temperatura de refrigeração pisca ou acende:
O motor pode estar superaquecendo.
- “HYBRID SYSTEM OVERHEAT” é exibido no mostrador multi-função:
A unidade de controle de energia pode estar superaquecendo.

Siga o procedimento de correção como descrito abaixo.

Procedimento Corretivo

■ Se o farol de alerta da temperatura de refrigeração piscar ou acender

PASSO 1 Pare o veículo em um local seguro e desligue o sistema de ar-condicionado.

PASSO 2 Verifique se há fumaça sob capô.

Se houver fumaça:

Desligue o sistema híbrido. Levante o capô cuidadosamente depois que a fumaça diminuir e então ligue novamente o sistema híbrido.

Se você não ver fumaça:

Deixe o sistema híbrido funcionando e abra o capô cuidadosamente.

PASSO 3 Verifique para ver se as ventoinhas estão funcionando.

Se as ventoinhas estiverem funcionando:

Espere até que a luz de advertência de alta temperatura de refrigeração desligue e então desligue o sistema híbrido.

Se as ventoinhas não estiverem funcionando:

Desligue o sistema híbrido imediatamente e ligue para sua Concessionária Autorizada Toyota.

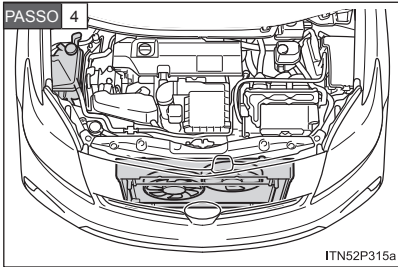

Depois que o sistema híbrido estiver frio o suficiente, verifique o nível de fluido de arrefecimento e inspecione o sistema quanto a vazamentos.

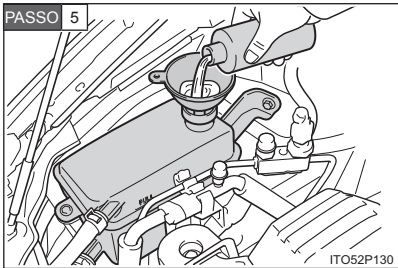

Se necessário, adicione fluido de refrigeração de motor até a linha "FULL".

Como medida de emergência pode ser usada água se o fluido de refrigeração não estiver disponível. (→P. 8-1-7)

■ Se "HYBRID SYSTEM OVERHEAT" é exibido no mostrador multi-função

PASSO 1 Pare o veículo em um local seguro.

PASSO 2 Deixe o sistema híbrido funcionando e abra o capô cuidadosamente.

PASSO 3 Verifique se as ventoinhas estão funcionando.

Se as ventoinhas estiverem funcionando:

Espera até que "HYBRID SYSTEM OVERHEAT" desapareça e então desligue o sistema híbrido.

Se o farol de alerta não desligar, ligue para sua Concessionária Autorizada Toyota.

Se as ventoinhas não estiverem funcionando:

Desligue o sistema híbrido imediatamente e ligue para sua Concessionária Autorizada Toyota.

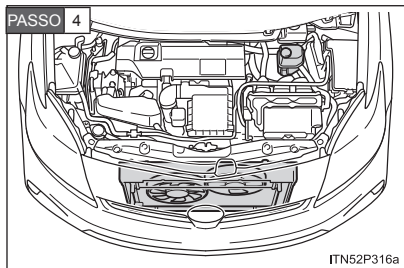

Depois que o sistema híbrido estiver frio, verifique o nível do fluido de arrefecimento da unidade de controle de energia quanto a vazamento.

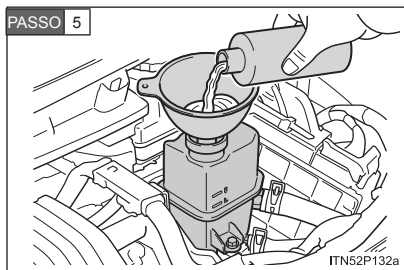

Se for necessário, adicione fluido refrigerador à unidade de controle de energia até a linha "F".

Como medida de emergência pode ser usada água se o fluido de refrigeração não estiver disponível. (→P. 8-1-7)

Tenha o veículo verificado pela Concessionária Autorizada Toyota mais próximo assim que possível.

■ Superaquecendo

Os seguintes sintomas podem ocorrer quando o seu veículo está superaquecendo:

- Redução da saída do sistema híbrido
- Há fumaça sob o capô



ATENÇÃO

■ Para evitar acidentes ou ferimentos ao inspecionar debaixo do capô do seu veículo

- Se estiver saindo fumaça do capô, não abra até que a fumaça tenha diminuído. O compartimento do motor pode estar muito quente, causando ferimentos graves como queimaduras.
- Verifique se o indicador no interruptor “POWER” e o indicador “READY” estão desligados.
- O motor a gasolina ou as ventoinhas ligam automaticamente. Não toque ou aproxime-se das ventoinhas. Fazê-lo pode resultar em dedos, roupas ou ferramentas presas, causando ferimentos.
- Não abra a tampa do reservatório de fluido de arrefecimento enquanto o sistema híbrido e o radiador estão quentes.

Ferimentos graves, como queimaduras, podem resultar do refrigerador quente e da fumaça liberada sob pressão.



AVISO

■ Ao adicionar fluido de arrefecimento à unidade de controle do motor/energia

Espere até que o sistema híbrido tenha esfriado antes de adicionar o fluido de arrefecimento da unidade de controle do motor/energia.

Ao adicionar o fluido de arrefecimento, coloque-o devagar. Adicionar fluido de arrefecimento em um sistema híbrido quente muito rápido pode causar danos ao sistema híbrido.

■ Para evitar danos ao sistema de arrefecimento

Observe as precauções a seguir:

- Evite contaminar o refrigerador com materiais externos (como areia ou pó etc.)
- Não use aditivos de refrigeração disponíveis comercialmente

Se o veículo atolar

Siga os seguintes procedimentos se os pneus patinarem ou o veículo ficar preso na lama, areia:

- PASSO 1** Ajuste o freio de estacionamento e pressione o interruptor de posição P. Desligue o sistema híbrido.
- PASSO 2** Remova a lama ou areia ao redor do pneu preso.
- PASSO 3** Coloque madeira, pedras ou outro material abaixo dos pneus para ajudar a conseguir tração.
- PASSO 4** Reinicie o sistema híbrido.
- PASSO 5** Posicione a marcha em D ou R, solte o freio de estacionamento e pressione levemente o acelerador para liberar o veículo.

ATENÇÃO

■ Ao tentar livrar um veículo atolado

Se você decidir empurrar o veículo para trás e para frente, certifique-se que a área ao redor está vazia para evitar colisão em outros veículos, objetos ou pessoas. O veículo também pode ir para frente ou para trás subitamente ao ficar livre. Seja extremamente cauteloso.

■ Ao mudar a posição da marcha

Seja cauteloso para não mudar a posição da marcha com o pedal do acelerador pressionado.

Mudar a posição da marcha para qualquer posição além de P ou N pode levar a uma aceleração brusca do veículo, causando um acidente e resultando em ferimentos graves ou fatais.

AVISO

■ Para evitar danos à transmissão e outros componentes

- Evite girar as rodas e pressionar o pedal do acelerador mais que o necessário.
- Se o veículo permanecer atolado mesmo depois desses procedimentos, pode ser necessário um reboque para ser liberado.

Se você precisar parar o veículo em uma emergência

Somente em emergência, se for impossível parar o veículo da maneira normal, pare o veículo usando o seguinte procedimento:

PASSO 1 Pressione constante e firmemente no pedal de freio com ambos os pés.

Não bombeie o pedal de freio repetidamente, pois aumenta o esforço necessário para diminuir a velocidade.

PASSO 2 Mude a posição da marcha para N.

Se a marcha estiver na posição N

PASSO 3 Depois de reduzir, pare o veículo em um local seguro pela via.

PASSO 4 Desligue o sistema híbrido.

Se a posição da marcha não puder ser mudada para N

PASSO 3 Mantenha o pedal do freio pressionado com ambos os pés para reduzir a velocidade do veículo o máximo possível.

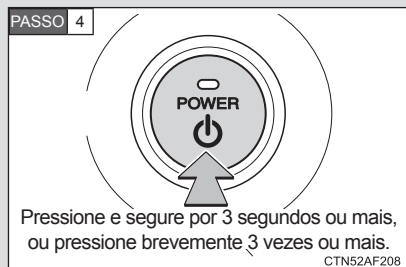

Para desligar o sistema híbrido, pressione e segure o interruptor “POWER” por 3 segundos consecutivos ou mais, ou pressione brevemente por 3 vezes ou mais sucessivamente.

PASSO 5 Pare o veículo em um local seguro na via.

ATENÇÃO

■ **Se o sistema híbrido tiver que ser desligado ao dirigir**

A assistência para freios e volante será perdida, tornando o pedal mais duro para pressionar e o volante mais pesado. Desacelere o máximo possível antes de desligar o sistema híbrido.

Extintor de incêndio

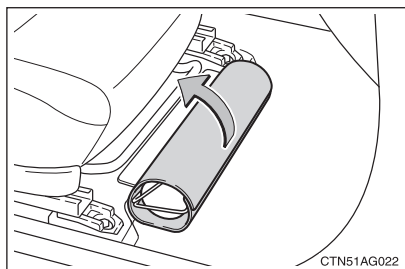

- O extintor está localizado na parte frontal do banco do passageiro. Sua remoção se dá soltando a presilha de fixação.
- Acione o extintor conforme instruções do fabricante impressas no próprio extintor.



ATENÇÃO

- Inspeção o extintor nos intervalos especificados pelo fabricante e conforme as instruções impressas no extintor.

8-1. Especificações

Dados de manutenção
(combustível, nível do
óleo, etc.).....8-1-2

Informações de
combustível 8-1-11

8-2. Personalização

Funções personalizáveis.....8-2-2

Seção 8-1 Especificações

- Dados de manutenção
(combustível, nível do óleo, etc.)
- Informações de combustível

8-1. Especificações

Dados de manutenção (combustível, nível do óleo, etc.)

Dimensões

Comprimento total		4480 mm
Largura total		1745 mm
Altura total*		1510 mm
Distância entre eixos		2700 mm
Banda de rodagem	Dianteira	1525 mm
	Traseira	1520 mm

*: Veículo descarregado

Identificação do veículo

■ Número de identificação do veículo

O número de identificação do veículo (VIN) é o identificador legal do seu veículo. Este é o número de identificação básico do seu Toyota. É utilizado para registrar a propriedade do seu veículo.

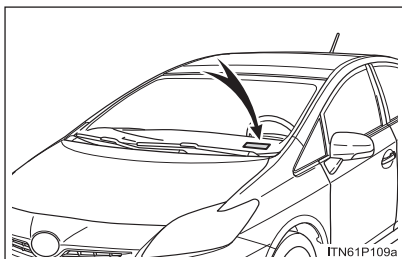

Este número está gravado na parte superior esquerda do painel de instrumentos.

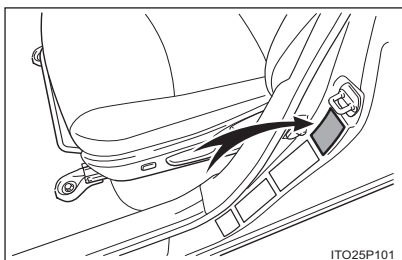

Este número também está gravado na etiqueta do fabricante.

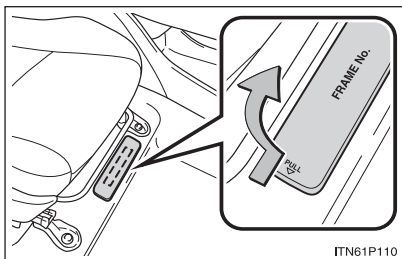

Este número também está gravado sob o banco dianteiro direito.

■ Numeração do motor

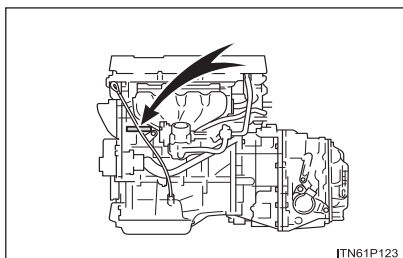

A numeração do motor está estampada no bloco do motor como mostrado na imagem.

■ Gravação nos vidros

O número do chassi do veículo é gravado em todos os vidros.

■ Etiquetas destrutíveis

O número de identificação do veículo também é fornecido através de etiquetas destrutíveis:

1. na coluna da porta dianteira direita, próxima à dobradiça da porta;
2. no compartimento do motor, no lado do passageiro, próximo à torre da suspensão dianteira

Motor

Model	2ZR-FXE
Tipo	4-cilindros em linha, 4-tempos, gasolina
Diâmetro e curso	80.5 × 88.3 mm
Cilindrada	1798 cm ³
Potência Máxima	99 cv / 5200 rpm
Torque Máximo	142 N.m / 4000 rpm
Distância da válvula (motor frio)	Ajuste automático

Combustível

Tipo de combustível	Somente gasolina sem chumbo
Octanagem	95 ou superior
Capacidade do tanque de combustível (Referência)	45 L

Motor elétrico (Motor de tração)

Tipo	Motor de ímã permanente
Potência máxima	60 kW
Torque máximo	207 N•m (21.1 kgf•m)

Bateria híbrida (bateria de tração)

Tipo	Bateria híbrida de Níquel-Metal
Voltagem	7.2 V/módulo
Capacidade	6.5 Ah (3HR)
Quantidade	28 módulos
Voltagem geral	201,6 V

Sistema de lubrificação

Capacidade de óleo (Drenagem e recarga — referência*) Com filtro	4.2 L
Sem filtro	3.9 L

*: Valores para referência.

Consulte uma Concessionária Autorizada Toyota para maiores informações.

■ Seleção do óleo do motor

A Toyota recomenda o uso de “Óleo Genuino para Motor Toyota”, conforme indicado a seguir

Classificação do óleo	Origem	Classificação API	Aplicação (motor)
10W30	Mineral	CF-4, CF, SL, SM ou SN	Flex / Gasolina
15W40			Diesel
10W40	Semissintético		Flex / Gasolina / Diesel
5W30			

Contate uma Concessionária Autorizada Toyota para a recomendação e seleção do óleo mais adequado ao seu veículo.

Sistema de arrefecimento

Capacidade	Motor a gasolina	Sem sistema de recuperação de calor do escapamento 6.5 L Com sistema de recuperação de calor do escapamento 7.2 L
	Unidade de controle de potência	2.1 L
Tipo de fluido de arrefecimento		Use somente: • “Toyota Super Long Life Coolant” Não use somente água.

Sistema de ignição

Vela de ignição	
Modelo	DENSO SC20HR11
Folga	1,1 mm



AVISO

■ Velas de ignição com ponta de irídio

Use somente velas de ignição com ponta de irídio. Ao regular o motor, não ajuste a folga.

Sistema elétrico

Bateria de 12 volts Tensão de abertura a 20° C	12.6 — 12.8 V Completamente carregada 12.2 — 12.4 V Meia carga 11.5 — 11.9 V Descarregada (A voltagem é checada 20 minutos após o desligamento do sistema híbrido e todas as luzes.)
Capacidade de recarga	5 A máx.

Transmissão

Capacidade de fluido*	3.4 L
Tipo de fluido	Genuíno Toyota ATF WS

*: A capacidade de fluido é a quantidade de referência.

Se a substituição for necessária, entre em contato com sua Concessionária Autorizada Toyota.



AVISO

■ Tipo de fluido de transmissão

Utilizar fluido para transmissão que não seja “Genuíno Toyota ATF WS” poderá causar danos à transmissão do seu veículo.

Freios

Folga do pedal* ¹	77 mm Min.
Folga livre do pedal	1.0 — 6.0 mm —
Curso livre do pedal do freio de estacionamento* ²	8 — 11 clicks
Tipo de fluido	SAE J1703 ou FMVSS N° 116 DOT 3

*¹: Folga mínima do pedal ao pressionar com uma força de 196 N (20.0 kgf) durante o funcionamento do sistema híbrido.

*²: Curso do pedal de freio de estacionamento pressionado a 300 N (30,6 kgf).

Direção

Folga do volante	Abaixo de 30 mm
------------------	-----------------

Pneus e rodas

Dimensão do pneu	195/65R15 91H
Pressão de inflagem dos pneus (Inflagem fria dos pneus recomendada)	220 kPa (2.2 kgf/cm ²)
Tamanho da roda	15 × 6J
Torque da porca da roda	103 N•m

Lâmpadas

	Lâmpadas	W	Tipo
Parte exterior	Faróis halogêneos		
	Farol baixo	55	A
	Farol alto	60	B
	Faróis de neblina dianteiros	19	C
	Sinalizadores dianteiros de seta	21	D
	Faróis dianteiros	5	E
	Sinalizadores da seta traseiros	21	D
	Luzes de marcha a ré	21	E
	Luz de neblina traseira	21	E
	Luzes da placa	5	E
Interior	Luzes internas dianteiras/ luzes internas individuais	5	E
	Luz interna traseira	8	F
	Luzes de cortesia	8	E
	Luzes de cortesia da porta	5	E
	Luz do porta-malas	5	F

- A: Lâmpadas halogêneas H11
- B: Lâmpadas halogêneas HB3
- C: Lâmpadas halogêneas H16
- D: Lâmpadas com base em cunha (âmbar)
- E: Lâmpadas com base em cunha (clara)
- F: Lâmpadas de dupla extremidade

Informações de combustível

Utilize somente gasolina sem chumbo.

Para desempenho ideal do motor, utilize gasolina premium sem chumbo com octanagem 95 ou superior.

No caso de indisponibilidade do combustível citado acima, poderá ser utilizada temporariamente gasolina sem chumbo com octanagem 91.

■ Se houver detonação do motor

- Consulte sua Concessionária Autorizada Toyota.
- Ocasionalmente você poderá observar detonação leve durante um período curto na aceleração ou condução em acives. Isto não indica uma impropriedade.



AVISO

■ Aviso sobre a qualidade do combustível

- Não utilize combustíveis com qualidade fora da especificada na legislação vigente. O uso de combustíveis adulterados resultará em danos ao motor.
- Não utilize combustível com chumbo.

A gasolina com chumbo poderá causar perda de efetividade do conversor catalítico e funcionamento incorreto do sistema de controle de emissões.

Seção 8-2 Personalização



- Funções personalizáveis

Funções personalizáveis

Seu veículo inclui diversos dispositivos eletrônicos que podem ser personalizados para se adequar às suas preferências. A programação destas preferências exige equipamentos especializados e pode ser executada pela sua Concessionária Autorizada Toyota.

Alguns ajustes de função são alterados simultaneamente com as funções a serem personalizadas. Entre em contato com a sua Concessionária Autorizada Toyota para mais informações.

Funções personalizáveis

- 1 Configurações que podem ser alteradas por meio do “Sistema de Áudio” (→P. 5-2-8)
- 2 Configurações que podem ser alteradas pela sua Concessionária Autorizada Toyota

Definição de símbolos: O = Disponível, — = Indisponível

Item	Função	Predefinição	Configuração personalizada	1	2
Sistema Inteligente de Entrada e Partida (→P. 3-2-2)	Sistema Inteligente de Entrada e Partida	“ON”	“OFF”	O	O
Controle remoto (→P. 3-2-18)	Controle remoto	“ON”	“OFF”	–	O
	O alerta soa ao pressionar  com qualquer porta fechada	“ON”	“OFF”	–	O
	Função pânico	“ON”	“OFF”	–	O
Sistema Inteligente de Entrada e Partida (→P. 3-2-2) e controle remoto (→P. 3-2-18)	Sinais operacionais (Pisca-alertas)	“ON”	“OFF”	–	O
	Sinais operacionais (Volume)	Nível 7	Nível 1 a 6	O	O
			“OFF”		
	Tempo transcorrido antes que a função de trava automática da porta seja ativada caso a porta não seja aberta após ser destravada	30 segundos	60 segundos	–	O
120 segundos					

Item	Função	Predefinição	Configuração personalizada	1	2
Vidros elétricos (→P. 3-4-2)	Operação de fechar em um toque, exceto pelo banco do motorista	“ON”	“OFF”	–	O
Iluminação (→P. 5-3-2)	Tempo transcorrido antes que as luzes se apaguem	15 segundos	“OFF”	–	O
			7,5 segundos		
			30 segundos		
	Funcionamento quando as portas estão destravadas	“ON”	“OFF”	–	O
	Funcionamento após desligar o interruptor “POWER”	“ON”	“OFF”	–	O
	Funcionamento quando você se aproxima do veículo carregando a chave elétrica (Quando o interruptor principal da luz interna/ pessoal estiver na porta)	“ON”	“OFF”	–	O
	Luzes do assoalho	“ON”	“OFF”	–	O
Funcionamento das luzes do assoalho quando o veículo estiver operante.	“ON”	“OFF”	–	O	

Item	Função	Predefinição	Configuração personalizada	1	2
Sistema de ar-condicionado automático (→P. 5-1-2)	Alternância entre os modos de ar externo ou de recirculação de ar ligada ao acionamento do interruptor "AUTO"	"ON"	"OFF"	-	0
	Minimização da operação de aquecimento/ resfriamento no modo de Direção Ecológica e Econômica	"ON"	"OFF"	-	0
Alerta sonoro de marcha a ré (→P. 4-1-29)	Sinais operacionais (Alarme) ao mudar para R	Sinal sonoro contínuo	Sinal sonoro único	-	0
Aviso do cinto de segurança (→P. 7-2-7)	Alarme de aviso do cinto de segurança ligado à velocidade do veículo	"ON"	"OFF"	-	0

Mostrador multi-função (→P. 2-1-8)

Idiomas disponíveis	Inglês, Francês, Alemão, Italiano, Espanhol e Russo
---------------------	---

9-1. Lista de abreviações

Lista de abreviações/
Acrônimos9-1-2

9-2. Índice alfabético

Índice alfabético9-2-2

9-3. O que fazer se...

O que fazer se.....9-3-2

Seção 9-1
Lista de abreviações

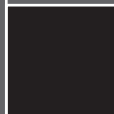

- Lista de abreviações/Acrônimos

9-1. Lista de abreviações

Lista de abreviações/Acrônimos

ABREVIACÕES	SIGNIFICADO
A/C	Ar-condicionado
ABS	Sistema de Freios Antitravamento
CRS	Sistemas de segurança para Crianças
DISP	Visor
ECO	Economia/Ecologia
ECU	Unidade de Controle Eletrônico
ELR	Mecanismo Retrator de Emergência
EPS	Direção Elétrica
EV	Veículo Elétrico
LED	Diodo Emissor de Luz
OBD	Diagnóstico de Bordo
PWR	Power
SRS	Sistema de Proteção Auxiliar
TRC	Controle de Tração
VIN	Número de identificação do veículo
VSC	Controle de Estabilidade do Veículo

Seção 9-2
Índice alfabético



- Índice alfabético

Índice alfabético

A

A/C

Sistema de ar-condicionado..... 5-1-2

Abertura

Capô 6-3-6

Porta-malas..... 3-2-23

Tampa do tanque de combustível 3-5-2

ABS..... 4-3-11

Airbag para os joelhos..... 1-1-44

Airbags

Airbag para os joelhos 1-1-44

Airbags 1-1-44

Condições operacionais do airbag de cortina e lateral..... 1-1-48

Condições operacionais do airbag de cortina..... 1-1-48

Condições operacionais do airbag lateral..... 1-1-48

Condições operacionais do airbag 1-1-47

Localização dos airbags 1-1-44

Luz de advertência do airbag 7-2-4

Modificação e descarte dos airbags..... 1-1-55

Postura adequada na direção..... 1-1-28

Precauções com o airbag de cortina e lateral..... 1-1-51

Precauções com o airbag de cortina..... 1-1-51

Precauções com o airbag lateral..... 1-1-51

Precauções com o airbag para seus filhos 1-1-51

Precauções gerais com o airbag 1-1-51

Sistema on-off manual do airbag 1-1-56

Airbags de cortina..... 1-1-44

Airbags laterais..... 1-1-44

Ajuste dos espelhos..... 1-1-31

Alavanca de mudança de marcha

Transmissão 4-1-24

Antena 6-1-6

Apoios de cabeça

Ajuste 3-3-7

Aquecedores

Sistema de ar-condicionado automático 5-1-2

Assistência dos freios 4-3-11

Atolamento

Se o veículo atolar 7-2-42

Avisos sonoros

Abertura de porta 7-2-6

Aviso do cinto de segurança..... 7-2-6

Sistema de freios 7-2-2

B**Bancos**

- Abaixando os apoios do banco..... 3-3-5
- Ajuste.....3-3-2, 3-3-4
- Encosto da cabeça 3-3-7
- Instalação de sistema de segurança para crianças/cadeira para crianças..... 1-1-62
- Limpeza 6-1-7
- Precauções com o ajuste.....3-3-3, 3-3-6
- Sentar corretamente 1-1-28

Bancos dianteiros

- Ajuste..... 3-3-2

Bancos traseiros

- Abaixando..... 3-3-5

Bateria

- Inspeção 6-3-22
- Se a bateria de 12 volts descarregar 7-2-32

Bluetooth® 5-2-46, 5-2-65**Interruptores de controle remoto do áudio..... 5-2-62****Buzina..... 4-1-35****C****Caixa auxiliar 5-5-8****Caixa do console..... 5-4-4****Câmera 4-3-6****Capô..... 6-3-6****Aparelho de CD..... 5-2-17****Chave de controle remoto**

- Substituir a bateria 6-3-36
- Travar/Destravar 3-2-18

Chave eletrônica

- Se a chave eletrônica não funcionar corretamente .. 7-2-30
- Trocando a bateria 6-3-36

Chaves

- Chave do controle remoto.. 3-2-18
- Chave eletrônica 3-1-2
- Chave mecânica 3-1-2
- Chaves 3-1-2
- Entrada por controle remoto 3-2-18
- Interruptor "POWER" 4-1-14
- Número da chave..... 3-1-2
- Se a chave eletrônica não funcionar corretamente .. 7-2-30
- Se você perder as chaves . 7-2-29

Cintos de segurança

Ajustando o cinto
de segurança..... 1-1-36

Como seus filhos devem
utilizar o cinto
de segurança..... 1-1-37

Como utilizar o cinto de
segurança..... 1-1-35

Instalação do sistema
de segurança para
crianças 1-1-62

Limpando e mantendo o
cinto de segurança 6-1-8

Luz de aviso..... 7-2-6

Mecanismo Retrator de
Emergência (ELR)..... 1-1-37

Mulheres grávidas, uso
correto do cinto de
segurança..... 1-1-39

Pré-tensionadores do
cinto de segurança 1-1-36

Cobertura do porta-malas... 5-5-10**Combustível**

Capacidade..... 8-1-4

Informações 8-1-11

Medidor de combustível..... 2-1-2

Reabastecimento 3-5-2

Tipo 8-1-11

Condensador 6-3-19**Condução**

Dicas de amaciamento 4-1-3

Postura correta 1-1-28

Procedimentos 4-1-2

Console auxiliar..... 5-4-8, 5-5-9**Console do teto 5-4-8****Controle da luz do painel
superior..... 2-1-3****Controle de brilho**

Controle da luz do painel
superior 2-1-3

Controle de cruzeiro..... 4-3-2**Controle de estabilidade
do veículo 4-3-11****Controle de tração..... 4-3-11****Cuidados**

Cinto de segurança 6-1-8

Interior..... 6-1-7

Parte exterior 6-1-2

Descansa-braços 5-5-7**Desembaçador**

Retrovisores..... 5-1-14

Vidro traseiro..... 5-1-14

**Desembaçadores do vidro
traseiro e do espelho
retrovisor externo 5-1-14****Dicas de amaciamento..... 4-1-3****Dimensões 8-1-2****Direção Elétrica 4-3-11****Disco MP3 5-2-18****Disco WMA..... 5-2-18****D**

E	Emergência, em caso de	
	Se a bateria de 12 volts descarregar	7-2-32
	Se a chave eletrônica não funcionar corretamente ..	7-2-30
	Se for necessário rebocar seu veículo	7-1-3
	Se o sistema híbrido não ligar.....	7-2-27
	Se o veículo atolar	7-2-42
	Se o veículo superaquecer	7-2-38
	Se precisar parar o veículo em uma emergência.....	7-2-43
	Se um alarme de alerta soar	7-2-2
	Se um pneu furar	7-2-19
	Se uma luz de advertência se acender.....	7-2-2
	Se você achar que algo está errado	7-1-9
	Se você perder as chaves .	7-2-29
	Entrada de áudio	5-2-45
	Entrada por controle remoto.....	3-2-18
	EPS	4-3-11
	Especificações.....	8-1-2
	Espelho retrovisor....	1-1-31,1-1-33
	Espelhos	
	Ajuste dos espelhos.....	1-1-31
	Aquecedor do retrovisor....	5-1-14
	Espelhos do para-sol	5-5-3
	Retrovisores.....	1-1-33
	Espelhos do para-sol	5-5-3

	Espelhos retrovisores externos	
	Ajustando e retraindo.....	1-1-33
F	Faróis	
	Interruptor	4-2-2
	Potência	8-1-10
	Retrovisores.....	5-1-14
	Substituir lâmpadas	6-3-49
	Faróis de neblina dianteiros	
	Interruptor	4-2-5
	Potência	8-1-10
	Substituir lâmpadas	6-3-49
	Faróis dianteiros	
	Interruptor	4-2-2
	Ferramentas	7-2-19
	Fluido	
	Freio.....	8-1-9
	Lavador.....	6-3-20
	Freio	
	Fluido	8-1-9
	Freio de estacionamento ...	4-1-34
	Freio de estacionamento	4-1-34
	Funções personalizáveis	8-2-2
	Fusíveis	6-3-38
G	Ganchos	
	Carga	5-5-8
	Ganchos de carga	5-5-8
	Gravador de dados.....	xvii

H	Hodômetro 2-1-8		
I	Identificação		
	Motor..... 8-1-4		
	Veículo 8-1-3		
	Idioma 8-2-5		
	Indicadores de aviso de manutenção 2-1-5		
	Indicadores 2-1-2		
	Informações da viagem 2-1-14		
	Interruptor		
	Interruptores de controle remoto do áudio 5-2-62		
	Interruptor “POWER” 4-1-14		
	Interruptor da luz de emergência..... 7-1-2		
	Interruptor de ignição 4-1-14		
	Interruptor de seleção do modo de direção..... 4-1-26		
	Interruptor de trava dos vidros 3-4-2		
	Interruptor de trava elétrica da porta..... 3-2-20		
	Interruptor do controle de cruzeiro..... 4-3-2		
	Interruptor do farol de neblina..... 4-2-5		
	Interruptor dos limpadores e lavador do para-brisas... 4-2-6		
	Interruptor do modo de direção EV 4-1-21		
	Interruptor do modo de Direção Ecológica e Econômica .. 4-1-26		
	Interruptor do pisca-alerta.... 7-1-2		
	Interruptor do telefone..... 5-2-65		
	Interruptor dos vidros elétricos 3-4-2		
	Interruptores de luz 4-2-2		
	Interruptor “POWER” 4-1-14		
	Interruptor de ignição 4-1-14		
	Interruptor de trava dos vidros 3-4-2		
	Interruptor do desembaçador do espelho retrovisor externo..... 5-1-14		
	Interruptor do modo de direção EV 4-1-21		
	Interruptor do modo de Direção Ecológica e Econômica... 4-1-26		
	Interruptor do pisca-alerta.... 7-1-2		
	Interruptor do telefone 5-2-65		
		L	
		Lâmpadas	
		Potência 8-1-10	
		Substituir 6-3-49	
		Lanternas traseiras	
		Interruptor 4-2-2	
		Lavador	
		Inspeção 6-3-20	
		Interruptor 4-2-6	
		Limpador e lavador do vidro traseiro 4-2-9	
		Limpadores do para-brisas .. 4-2-6	
		Limpeza	
		Cinto de segurança..... 6-1-8	
		Interior..... 6-1-7	
		Parte exterior 6-1-2	

Limpeza e enceramento..... 6-1-2**Luz de aviso do cinto de segurança do motorista 7-2-6****Luz de aviso do cinto de segurança do passageiro dianteiro..... 7-2-6****Luz de aviso do cinto de segurança..... 7-2-6****Luz de neblina traseira**

Interruptor 4-2-5

Potência 8-1-10

Substituir lâmpadas 6-3-49

Luz do porta-malas

Interruptor 3-2-24

Potência 8-1-10

Luzes

Alavanca de seta 4-1-33

Iluminação da alavanca de mudança de marchas..... 5-3-2

Interruptor da luz de emergência..... 7-1-2

Interruptor da luz de seta... 4-1-33

Interruptor do farol de neblina..... 4-2-5

Interruptor do farol 4-2-2

Interruptor do pisca-alerta... 7-1-2

Luzes de cortesia..... 5-5-3

Luzes do assoalho 5-3-2

Luzes internas individuais... 5-3-4

Luzes internas.....5-3-3, 5-3-4

Potência 8-1-10

Substituir lâmpadas 6-3-49

Luzes de advertência

Abertura de porta 7-2-6

Airbags 7-2-4

Controle de cruzeiro..... 7-2-5

Indicador de derrapagem..... 7-2-5

Luz de advertência do cinto de segurança..... 7-2-6

Luz indicadora de impropriedade 7-2-4

Nível baixo de combustível.. 7-2-6

Sistema de carregamento.... 7-2-3

Sistema de direção elétrica.. 7-2-4

Sistema de freios antitravamento (ABS)..... 7-2-4

Sistema de freios 7-2-2, 7-2-5

Temperatura alta do fluido de arrefecimento 7-2-3

Luzes de cortesia

Luzes de cortesia..... 5-5-3

Potência 8-1-10

Luzes de emergência

Interruptor 7-1-2

Luzes de marcha a ré

Potência 8-1-10

Substituir lâmpadas 6-3-49

Luzes de neblina

Interruptor 4-2-5

Potência 8-1-10

Substituir lâmpadas 6-3-49

Luzes de seta

- Interruptor 4-1-33
- Potência 8-1-10
- Substituir lâmpadas 6-3-49

Luzes do assoalho 5-3-2**Luzes indicadoras 2-1-5****Luzes internas**

- Interruptor 5-3-3, 5-3-4
- Luzes internas 5-3-3, 5-3-4
- Potência 8-1-10

Luzes internas individuais

- Interruptor 5-3-4
- Potência 8-1-10

M**Macaco**

- Macaco fornecido com o veículo 7-2-19
- Posicionar um macaco hidráulico 6-3-9

Manivela do macaco 7-2-19**Manutenção**

- Dados de manutenção 8-1-2
- Manutenção programada 6-2-6
- Manutenção que você mesmo poderá realizar 6-3-2
- Requisitos de manutenção .. 6-2-2

Manutenção que você mesmo poderá realizar 6-3-2**Medidor**

- Controle da luz do painel superior 2-1-3
- Medidores 2-1-2
- Tela de informações da viagem 2-1-14

Medidor do percurso 2-1-2**Mensagens de advertência... 7-2-9****Microfone 5-2-65****Modo de remoção do pólen.. 5-1-6****Mostrador de Acionamento .. 2-1-3****Mostrador de temperatura externa 5-5-4****Mostrador HUD 2-1-28****Mostrador multi-função 2-1-8****Motor**

- Capô 6-3-6
- Como iniciar o sistema híbrido 4-1-14
- Compartimento 6-3-12
- Interruptor "POWER" 4-1-14
- Interruptor de ignição 4-1-14
- Modo "ACESSÓRIOS" 4-1-16
- Número do Chassi 8-1-3
- Se o sistema híbrido não ligar 7-2-27
- Superaquecimento 7-2-38

Motor/nível do fluido de arrefecimento da unidade de controle de energia

- Capacidade 8-1-7
- Inspeção 6-3-17

N	Número de identificação do veículo 8-1-3	Porta-luvas 5-4-3
O	Óleo	Portas
	Óleo do motor 6-3-13	Porta-malas 3-2-23
	Óleo do motor	Portas 3-2-20
	Capacidade 8-1-5	Trava da porta 3-2-2, 3-2-18, 3-2-20
	Inspeção 6-3-13	Trava de proteção da porta traseira para crianças 3-2-21
P	Para-sóis 5-5-2	Vidros das portas 3-4-2
	Pneu reserva	Pressão de inflagem dos pneus 6-3-32
	Local de armazenamento .. 7-2-19	R
	Pressão de inflagem 8-1-9	Radiador 6-3-19
	Pneus	Rádio 5-2-14
	Inspeção 6-3-29	Reboque
	Pneu reserva 7-2-19	Reboque de emergência 7-1-4
	Pressão de inflagem 6-3-32	Reboque de trailer 4-4-4
	Rodízio de pneus 6-3-29	Reboque de trailer 4-4-4
	Se um pneu furar 7-2-19	Recurso de armazenamento 5-4-2
	Substituir 7-2-19	Registros de dados do veículo xvi
	Tamanho 8-1-9	Relógio 2-1-15
	Porta AUX 5-2-45	Retrovisores
	Porta do tanque de combustível 3-5-2	Ajustando e retraindo 1-1-33
	Porta USB 5-2-45	Rodas 6-3-34
	Porta-copos 5-4-5	
	Porta-garrafas 5-4-7	

S**Saídas de energia 5-5-5****Segurança infantil**

Como seus filhos devem
utilizar o cinto
de segurança 1-1-37

Instalar sistema
de segurança para
crianças 1-1-62

Interruptor de trava dos
vidros elétricos 3-4-2

Precauções com a
bateria de 12 volts 6-3-25

Precauções com a
bateria removida
da chave eletrônica 6-3-37

Precauções com o airbag .. 1-1-51

Precauções com o
porta-malas 3-2-25

Precauções com os cintos
de segurança 1-1-38

Precauções com os vidros
elétricos 3-4-4

Sistema de segurança
para crianças 1-1-57

Trava de proteção para
crianças 3-2-21

Sinalizadores**da seta traseiros**

Potência 8-1-10

Substituir lâmpadas 6-3-49

Sinalizadores**dianteiros de seta**

Interruptor 4-1-33

Potência 8-1-10

Substituir lâmpadas 6-3-49

**Sistema viva-voz (para
telefone celular) 5-2-65****Sistema de alarme**

Sistema
imobilizador do motor 1-2-2

**Sistema de apoio
de cabeça ativo 3-3-2****Sistema de ar-condicionado**

Interruptores do
controle remoto
de ar-condicionado
no volante 5-1-12

Sistema de ar-condicionado
automático 5-1-2

**Sistema de ar-condicionado
automático**

Interruptores do
controle remoto de
ar-condicionado no
volante 5-1-12

Sistema de
ar-condicionado 5-1-2

Sistema de ar-condicionado
automático 5-1-2

Sistema de arrefecimento

Superaquecimento
do motor 7-2-38

Superaquecimento do
sistema híbrido 7-2-38

Sistema de áudio 5-2-9**Sistema de
entrada iluminada 5-3-5****Sistema de freios
antitravamento 4-3-11****Sistema de monitoramento
da visão traseira 4-3-6**

Sistema híbrido

Componentes de alta tensão.....	1-1-9
Indicador do Sistema Híbrido.....	2-1-10
Interruptor "POWER"	4-1-14
Interruptor de ignição	4-1-14
Monitor de energia/tela de consumo.....	1-1-15
Registro mensal do consumo de combustível	1-1-23
Sistema de desligamento de emergência.....	1-1-9
Tela de registro de economia.....	1-1-23

Sistema imobilizador do motor..... 1-2-2**Sistema Inteligente de Entrada e Partida**

Iniciando o sistema híbrido	4-1-14
Funções de entrada	3-2-2
Localização da antena	3-2-5

Sistemas de segurança para crianças

Bebê conforto, definição	1-1-57
Bebê conforto, instalação ..	1-1-63
Cadeira para crianças, definição	1-1-57
Cadeira para crianças, instalação	1-1-64
Cadeiras júnior, definição...	1-1-57
Cadeiras júnior, instalação.	1-1-65
Instalar sistemas de segurança para crianças com cintos de segurança.....	1-1-63

Instalar sistemas de segurança para crianças com correia superior.....	1-1-67
Instalar sistemas de segurança para crianças com pontos de fixação rígidos ISOFIX.....	1-1-66

Substituindo

Bateria da chave eletrônica	6-3-36
Fusíveis.....	6-3-38
Lâmpadas	6-3-49
Pneus.....	7-2-19

Superaquecimento 7-2-38**T****Tampa do compartimento traseiro..... 5-5-10****Tampa do Porta-malas**

Controle remoto	3-2-18
Porta-malas.....	3-2-23
Sistema Inteligente de Entrada e Partida	3-2-2

Tampa do tanque de combustível..... 3-5-2**Tapetes do assoalho 1-1-2****Transmissão**

Interruptor de posição em P.....	4-1-27
Transmissão	4-1-24

Trava da porta

Porta-malas..... 3-2-23

Portas..... 3-2-20

Sistema Inteligente de
Entrada e Partida 3-2-2

Controle remoto 3-2-18

Trava de proteção para**crianças 3-2-21****TRC 4-3-11****Triângulo de Sinalização 7-2-19****V****Vela de ignição..... 8-1-7****Velocímetro 2-1-2****Vidros**Desembaçador do vidro
traseiro 5-1-14

Lavador..... 4-2-6

Vidros elétricos 3-4-2

Vidros das janelas 3-4-2**Vidros elétricos..... 3-4-2****Visor**

Mensagens de advertência.. 7-2-9

Mostrador HUD 2-1-28

Multi-função 2-1-8

Volante

Ajuste..... 1-1-30

Interruptores de áudio..... 5-2-62

VSC 4-3-11

Seção 9-3
O que fazer se...



- O que fazer se...

O que fazer se...

Um pneu furar	P. 7-2-19	Se um pneu furar
O sistema híbrido não iniciar	P. 7-2-27	Se o sistema híbrido não ligar
	P. 1-2-2	Sistema imobilizador do motor
	P. 7-2-32	Se a bateria de 12 volts descarregar
A luz de advertência de temperatura alta do fluido de arrefecimento do motor pisca ou acende.	P. 7-2-38	Se seu veículo superaquecer
A mensagem "HYBRID SYSTEM OVERHEAT" será exibida		
Verifique se há fumaça sob o capô.		
A chave foi perdida	P. 7-2-29	Se você perder suas chaves
A bateria de 12 volts descarrega	P. 7-2-32	Se a bateria de 12 volts descarregar
Não é possível travar as portas	P. 3-2-20	Portas
	P. 3-2-23	Tampa do Porta-malas
O veículo atolou em lama ou areia	P. 7-2-42	Se o veículo atolar
Uma luz de advertência ou indicadora se acende	P. 7-2-2	Se uma luz de advertência acender ou o aviso sonoro soar

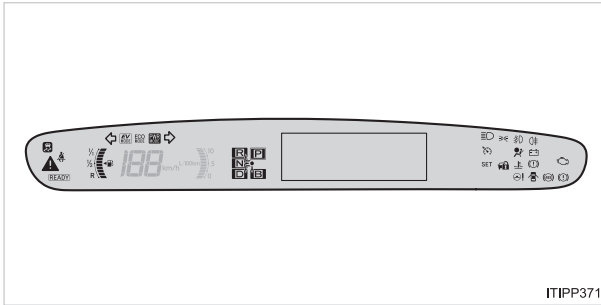

■ Luzes de advertência



Luz de advertência principal

P. 7-2-7



Luz indicadora de derrapagem

P. 7-2-5



Luz de advertência do sistema de freios (indicador vermelho)

P. 7-2-2



Luz de advertência do sistema de frenagem (indicador amarelo)

P. 7-2-5



Luz de advertência do sistema de carga

P. 7-2-3



Luz indicadora do controle de cruzeiro*

P. 7-2-5



Luz de advertência de alta temperatura do fluido de arrefecimento

P. 7-2-3



Luz de advertência de abertura de porta

P. 7-2-6



Luz indicadora de impropriedade

P. 7-2-4



Luz de advertência de nível baixo de combustível

P. 7-2-6



Luz de advertência do SRS

P. 7-2-4



Luz de aviso do cinto de segurança do motorista

P. 7-2-6



Luz de advertência do ABS

P. 7-2-4



Luz de advertência do sistema de direção elétrica assistida

P. 7-2-4

Luz de aviso do cinto de segurança do passageiro dianteiro

P. 7-2-6

*: As luzes piscam para indicar uma impropriedade.

INFORMAÇÕES PARA O POSTO DE GASOLINA

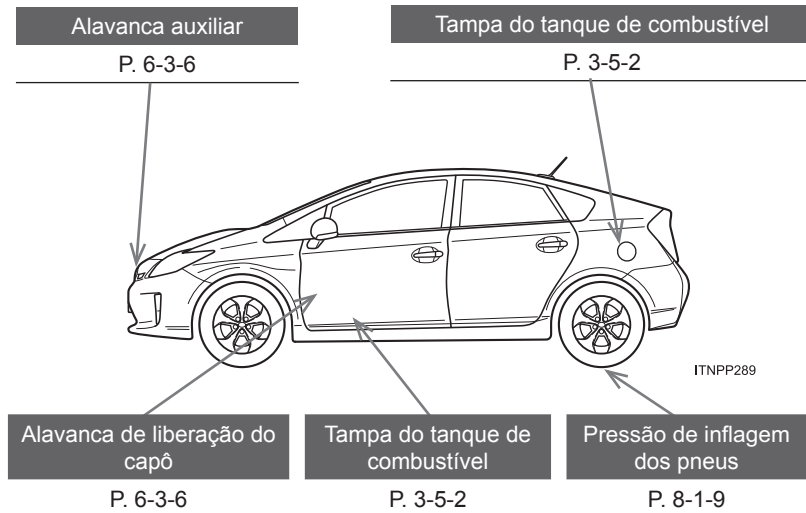

Capacidade do tanque de combustível (Referência)	45 L	
Tipo de combustível	Somente gasolina sem chumbo	P. 8-1-4
Pressão de inflagem fria dos pneus		P. 8-1-9
Capacidade de óleo no motor (Drenagem e recarga — referência)	Com filtro Sem filtro	L 4,2 3,9
Tipo de óleo do motor	Óleo do Motor Original da Toyota	P. 8-1-6



A TOYOTA RECOMENDA O USO DE LUBRIFICANTES GENUÍNOS.

MOTOR	TRANSMISSÃO	FLUIDO DE FREIO	FLUIDO DO SISTEMA DE ARREFECIMENTO
Óleo para Motor Genuíno Toyota (→P. 8-1-6)	Fluido para Transmissão Automática Genuíno Toyota ATF WS (→P. 8-1-8)	Fluido de Freio SAE J1703 ou FMVSS nº 116 DOT 3 (→P. 8-1-9)	Fluido de Arrefecimento "Toyota Super Long Life Coolant" (→P. 8-1-7)

Pontos a graxa: utilizar Graxa à base de lítio NLGI Nº 2

Serviço de Assistência ao Cliente Toyota



Tel.: 0800-7030206

www.toyota.com.br

clientes@sac.toyota.com.br



Ligações do Brasil: 0800-7030206

Ligações do Exterior: +55 11 4331-5199

Não se esqueça de colar este adesivo em um lugar de fácil visualização

USE O CINTO DE SEGURANÇA.

Este veículo está em conformidade com o PROCONVE.

BATERIA HÍBRIDA (HV)



A Reciclagem da Bateria Híbrida (HV) é obrigatória.

Consulte uma Concessionária Autorizada Toyota para substituição ou descarte dessa bateria.



A TOYOTA RECOMENDA O USO DE LUBRIFICANTES GENUÍNOS.

MOTOR	TRANSMISSÃO	FLUIDO DE FREIO	FLUIDO DO SISTEMA DE ARREFECIMENTO
Óleo para Motor Genuíno Toyota (→P. 8-1-6)	Fluido para Transmissão Automática Genuíno Toyota ATF WS (→P. 8-1-8)	Fluido de Freio SAE J1703 ou FMVSS nº 116 DOT 3 (→P. 8-1-9)	Fluido de Arrefecimento "Toyota Super Long Life Coolant" (→P. 8-1-7)

Pontos a graxa: utilizar Graxa à base de lítio NLGI Nº 2

Serviço de Assistência ao Cliente Toyota



Tel.: 0800-7030206

www.toyota.com.br

clientes@sac.toyota.com.br



Ligações do Brasil: 0800-7030206

Ligações do Exterior: +55 11 4331-5199

Não se esqueça de colar este adesivo em um lugar de fácil visualização

USE O CINTO DE SEGURANÇA.

Este veículo está em conformidade com o PROCONVE.

BATERIA HÍBRIDA (HV)



A Reciclagem da Bateria Híbrida (HV) é obrigatória.

Consulte uma Concessionária Autorizada Toyota para substituição ou descarte dessa bateria.



TOYOTA

Pensando mais longe

Código: OM99F-87BRA-RP
Destino: Brasil
Setembro/2012