

# WR-V

MANUAL DO PROPRIETÁRIO  
ASSISTÊNCIA 24 HORAS  
GARANTIA  
REGISTRO DE REVISÕES  
MANUAL BÁSICO DE  
SEGURANÇA NO TRÂNSITO



**HONDA**

# Óleo Honda **0W-20**

Formulado especialmente para automóveis Honda.

## Alta tecnologia para o seu motor.



- ✓ Lubrificante sintético de última geração
- ✓ Formulado com aditivos de alta tecnologia
- ✓ Excelente proteção para todos os motores

**Disponível na rede de concessionárias Honda.**

**Você merece o melhor.  
Excelência em serviços a um preço justo  
com a qualidade Honda.**

MÃO DE OBRA

**GRATUITA**

NAS DUAS  
PRIMEIRAS REVISÕES

Agende suas revisões em uma concessionária Honda e garanta **BENEFÍCIOS EXCLUSIVOS** que você só encontra aqui:

- Express Service
- Peças genuínas
- Excelência nos serviços
- Melhor custo-benefício



O seu Honda pronto em até 60 minutos.



## REDE DE CONCESSIONÁRIAS HONDA

A relação completa de endereços e telefones das Concessionárias Honda pode ser obtida por meio de um dos canais a seguir:

**Internet:** [www.honda.com.br](http://www.honda.com.br)

**Telefone (ligação gratuita):** **0800-701-34-32**



Para localizar a concessionária, utilize o QR CODE através de seu Smartphone.

# Informações Gerais

- As informações, especificações e ilustrações contidas neste manual baseiam-se nos dados existentes na data de sua publicação.
- A Honda Automóveis do Brasil Ltda. reserva-se o direito de alterar as características do veículo a qualquer momento, sem aviso prévio, e independentemente de qualquer formalidade legal, sem que isso incorra em obrigações de qualquer espécie.
- Este Manual do Proprietário apresenta informações sobre diferentes versões do WR-V. Portanto, podem existir descrições de equipamentos e características que não são aplicáveis ao modelo específico adquirido.
- Mantenha o Manual Básico do Proprietário no veículo, de modo que possa consultá-lo sempre que houver alguma dúvida. O manual deverá permanecer no veículo mesmo em caso de revenda.
- Nenhuma parte desta publicação pode ser reproduzida sem autorização prévia por escrito da Honda Automóveis do Brasil Ltda.
- O seu veículo foi projetado para funcionar com etanol, gasolina ou a mistura dos dois combustíveis em qualquer proporção. O funcionamento e o desempenho do seu veículo apresentam algumas diferenças que devem ser observadas em relação a um modelo a gasolina.

**Recomendação de combustível:** Etanol e/ou gasolina comum, comercialmente disponível ou aditivada em qualquer proporção.

## ➔ Informações Sobre o Combustível ➔ P. 4-23

Leia cuidadosamente este manual para conhecer o funcionamento, os combustíveis e outras características que diferenciam este veículo.

### ⚠ ATENÇÃO

O uso de gasolina com chumbo apresenta os seguintes riscos:

- Danos ao sistema de escapamento, inclusive ao catalisador.
- Danos ao motor e ao sistema de alimentação de combustível.
- Efeitos prejudiciais ao motor e outros sistemas.

A utilização de gasolina adulterada, com chumbo ou outros combustíveis não homologados para uso automotivo poderá causar danos irreversíveis ao motor, estendendo-se aos sistemas de alimentação e escapamento do veículo. Esses danos não são cobertos pela garantia.

O reparo de danos nos controles de emissões, motor e sistema de combustível, causados pelas seguintes condições, pode não ser coberto pela garantia do veículo:

- Utilização de aditivos que podem afetar o desempenho.
- Utilização de combustível não recomendado.

## ■ Registradores de dados de eventos

Seu veículo é dotado de diversos dispositivos chamados normalmente de registradores de dados de eventos. Eles registram vários tipos de dados do veículo em tempo real, como acionamento do airbag SRS e falha dos componentes do sistema SRS.

Esses dados pertencem ao proprietário do veículo e não podem ser acessados por outra pessoa, exceto quando exigido por lei ou quando o proprietário do veículo permitir.

Entretanto, esses dados podem ser acessados pela Honda, suas concessionárias autorizadas, funcionários, representantes e contratados autorizados, exclusivamente para as finalidades de diagnóstico técnico, pesquisa e desenvolvimento do veículo.

## ■ Registradores de diagnósticos de reparo

O veículo é dotado de aparelhos relacionados a reparos que registram informações sobre o desempenho do grupo motopropulsor e das condições de direção. Os dados podem ser usados para ajudar os técnicos a executar diagnósticos, reparos e manutenção no veículo. Eles não podem ser acessados por outra pessoa, exceto quando exigido por lei ou quando o proprietário do veículo permitir.

Entretanto, esses dados podem ser acessados pela Honda, suas concessionárias autorizadas, funcionários, representantes e contratados autorizados, exclusivamente para as finalidades de diagnóstico técnico, pesquisa e desenvolvimento do veículo.

## SEJA BEM-VINDO!

Aproveitamos a oportunidade para agradecer-lhe a escolha de um veículo Honda e desejamos que o nosso produto possa lhe proporcionar o máximo em desempenho, emoção e prazer.

Este manual contém informações importantes sobre o funcionamento seguro e a manutenção de seu veículo Honda.

Leia o manual detalhadamente para familiarizar-se com os controles e recomendações, para que a condução do veículo propicie o máximo de conforto que um veículo de alta tecnologia pode assegurar.

Quando for necessário efetuar os serviços de manutenção recomendados, lembre-se de que os técnicos da sua Concessionária Autorizada Honda no Território Nacional foram especialmente treinados para oferecer todos os serviços de manutenção e reparos dos muitos sistemas exclusivos de seu veículo Honda. A sua Concessionária Honda terá a maior satisfação em ajudá-lo a manter e conservar seu veículo em ótimas condições de funcionamento, e em responder quaisquer dúvidas existentes.

Em caso de dúvidas na utilização das funcionalidades do seu Honda, acesse [www.honda.com.br/myhonda](http://www.honda.com.br/myhonda) e assista aos vídeos.



**Honda Automóveis do Brasil Ltda.**

## RELACIONAMENTO COM O CLIENTE HONDA

Visando a total satisfação de nossos clientes, a Honda preocupa-se não somente em oferecer veículos de excelente qualidade, mas também mantê-los em perfeitas condições de funcionamento, contando, para isso, com uma Rede de Concessionárias Autorizadas. Assim sendo, consulte sempre uma de nossas concessionárias toda vez que tiver dúvidas ou houver necessidade de efetuar algum reparo no veículo. Proceda da seguinte forma:

1. Dirija-se a uma Concessionária Honda para que a anomalia existente em seu veículo seja corrigida;
2. Persistindo a anomalia ou caso o atendimento não tenha sido satisfatório, notifique o Gerente de Serviços da concessionária;
3. Se ainda assim a anomalia não tiver sido solucionada, oferecemos o contato com o Departamento de Relacionamento com o Cliente Honda, pois este tomará as devidas providências a fim de assegurar sua satisfação.



Para facilitar o atendimento, tenha em mãos as seguintes informações:

- Nome, endereço e telefone do proprietário;
- Número do chassi;
- Ano e modelo do veículo;
- Data de entrega do veículo ao cliente e quilometragem atual;
- Concessionária na qual efetuou o serviço.

	<b>0800 017 12 13</b>	
	<b>Horário</b>	<b>Atendimento</b>
	Segunda a Sexta	8:00 às 20:00 horas
	9:00 às 17:00 horas	Suporte Técnico

## A sua Segurança e a Segurança de seu Veículo em Destaque

Este manual contém informações importantes de segurança – leia-o cuidadosamente.

Os símbolos   nas etiquetas fixadas em seu veículo o advertem para a leitura do Manual do Proprietário para operações apropriadas e seguras em seu veículo.

O símbolo  é codificado por cores, indicando “Perigo” (Vermelho), “Atenção” (Laranja) ou “Cuidado” (Âmbar).

### Algumas Palavras sobre Segurança

Sua segurança e a segurança alheia são muito importantes. E conduzir este veículo com segurança é de extrema importância.

Para ajudá-lo a tomar decisões seguras, apresentamos procedimentos de operação e outras informações em etiquetas e neste manual. Essas informações alertam sobre riscos em potencial que podem ferir você ou outras pessoas.

É claro que não é viável ou possível alertá-lo sobre todos os perigos associados com a operação e manutenção de seu veículo. Você deve sempre usar o bom senso.

As informações de segurança são apresentadas de diversas maneiras, incluindo:

- **Etiquetas de Segurança** – no veículo.
- **Mensagens de Segurança** – Mensagens de segurança precedidas por símbolos de alerta  e uma das três palavras: **PERIGO**, **CUIDADO** ou **ATENÇÃO**.

Essas mensagens significam:

#### PERIGO

O texto chama a atenção para o risco de possíveis acidentes fatais se as instruções não forem seguidas.

#### CUIDADO

O texto chama a atenção para o risco de possíveis acidentes pessoais se as instruções não forem seguidas.

#### ATENÇÃO

O texto chama a atenção para o risco de possíveis danos ao veículo, a propriedades alheias ou danos ambientais, se as instruções não forem seguidas.

- **Títulos de Segurança** – por exemplo, Precauções Importantes de Segurança.
- **Seção de Segurança** – por exemplo, Condução Segura do Veículo.
- **Instruções** – como usar este veículo corretamente e com segurança.

## Período de Amaciamento

---

Durante os primeiros 1.000 km de rodagem, evite acelerações bruscas ao sair com o veículo.

Não dirija o veículo por longos períodos em velocidade constante.

Este procedimento de amaciamento aplica-se também para motores substituídos ou retificados e quando os freios são substituídos.

Durante e após o período de amaciamento, dirija o veículo moderadamente até o motor atingir a temperatura normal de funcionamento.

Durante os primeiros 300 km, evite frenagens bruscas. O uso incorreto dos freios durante esse período comprometerá, futuramente, a eficiência da frenagem.

## Acessórios, Equipamentos, Alarmes Antifurto e Extintor de Incêndio

---

Para a instalação de acessórios, equipamentos, alarmes antifurto e extintor de incêndio, consulte uma Concessionária Autorizada Honda no Território Nacional.

### CUIDADO

A instalação de componentes não originais Honda pode causar danos ao veículo.

## Peças e Fluidos Usados no Serviço de Manutenção

---

Recomenda-se o uso de peças originais Honda ao realizar a manutenção e reparos do veículo. As peças originais Honda são fabricadas de acordo com padrões de alta qualidade usados nos veículos Honda.

Durante a manutenção, use somente os fluidos recomendados pela Honda. O uso de fluidos diferentes pode causar sérios danos ao veículo.

# Índice

Guia de Referência Rápida P. 8

Condução Segura do Veículo P. 1-1

Painel de Instrumentos P. 2-1

Controles P. 3-1

Condução do Veículo P. 4-1

Manutenção P. 5-1

Em Caso de Emergência P. 6-1

Informações Técnicas P. 7-1

Sistema de Áudio A sem Navegador\* P. 8-1

Sistema de Áudio B sem Navegador\* P. 9-1

Sistema de Áudio com Navegador\* P. 10-1

Assistência 24 Horas P. 11-1

Garantia P. 12-1

Registro de Revisões P. 13-1

Manual Básico de Segurança no Trânsito P. 14-1

Índice P. 15-1



Visite o site

<http://www.honda.com.br/pos-venda/automoveis/escolha-veiculo> para acessar a versão do Manual do Proprietário, Assistência 24 Horas, Garantia e Registro de Revisões na íntegra, incluindo o Manual Básico de Segurança no Trânsito e o conteúdo completo do Pós Venda que inclui o arquivo PDF atualizado do Manual do Navegador.

\*Não disponível em todos os modelos

Índice Alfabético

# Índice Ilustrado

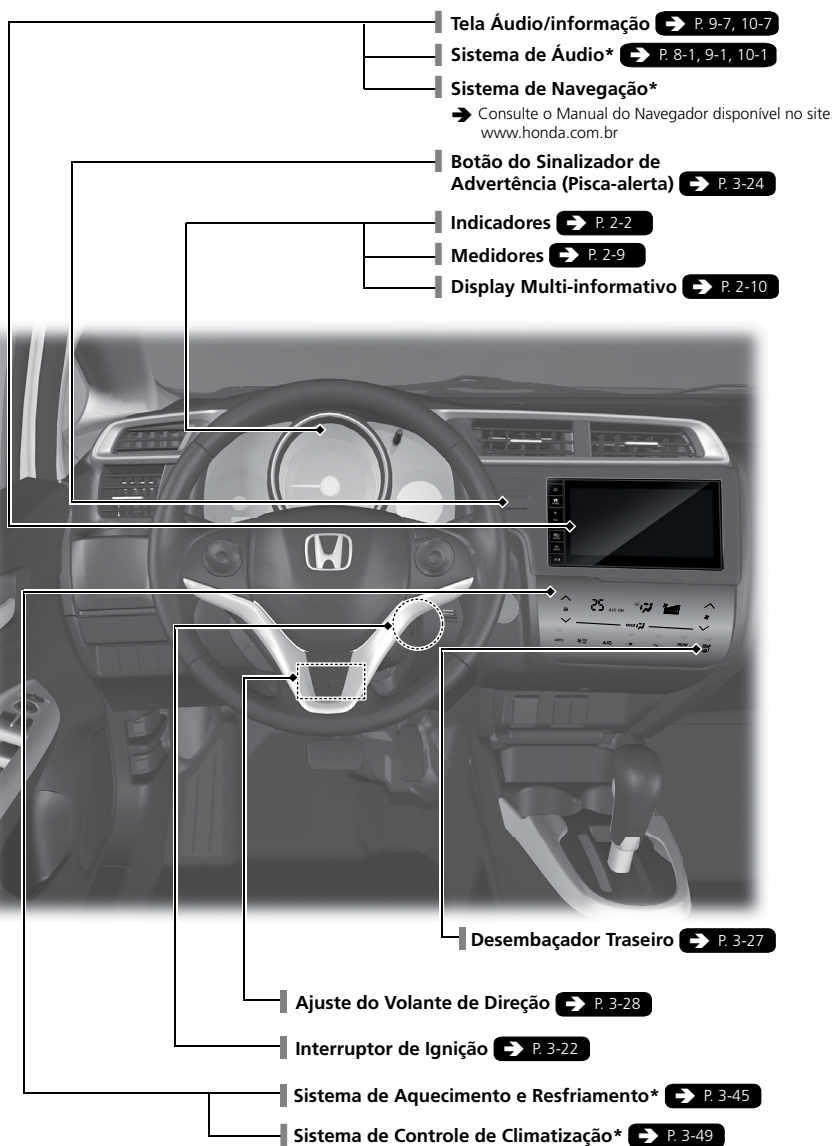



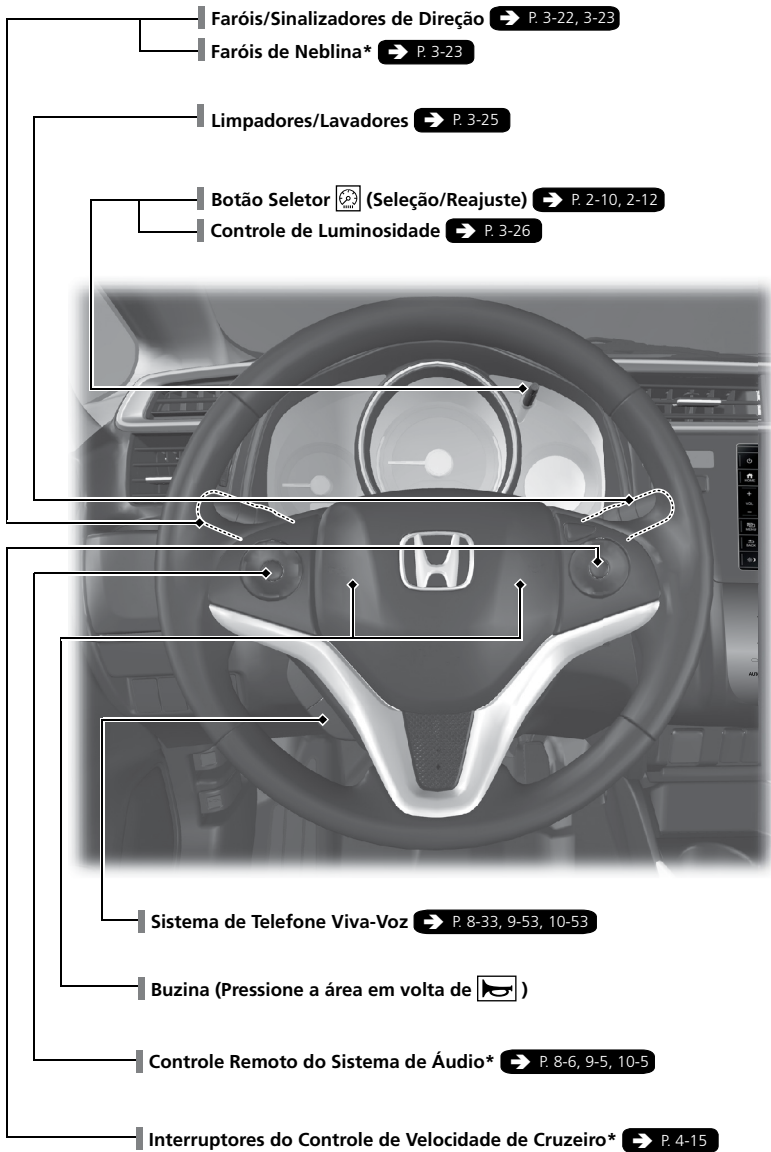

# Índice Ilustrado

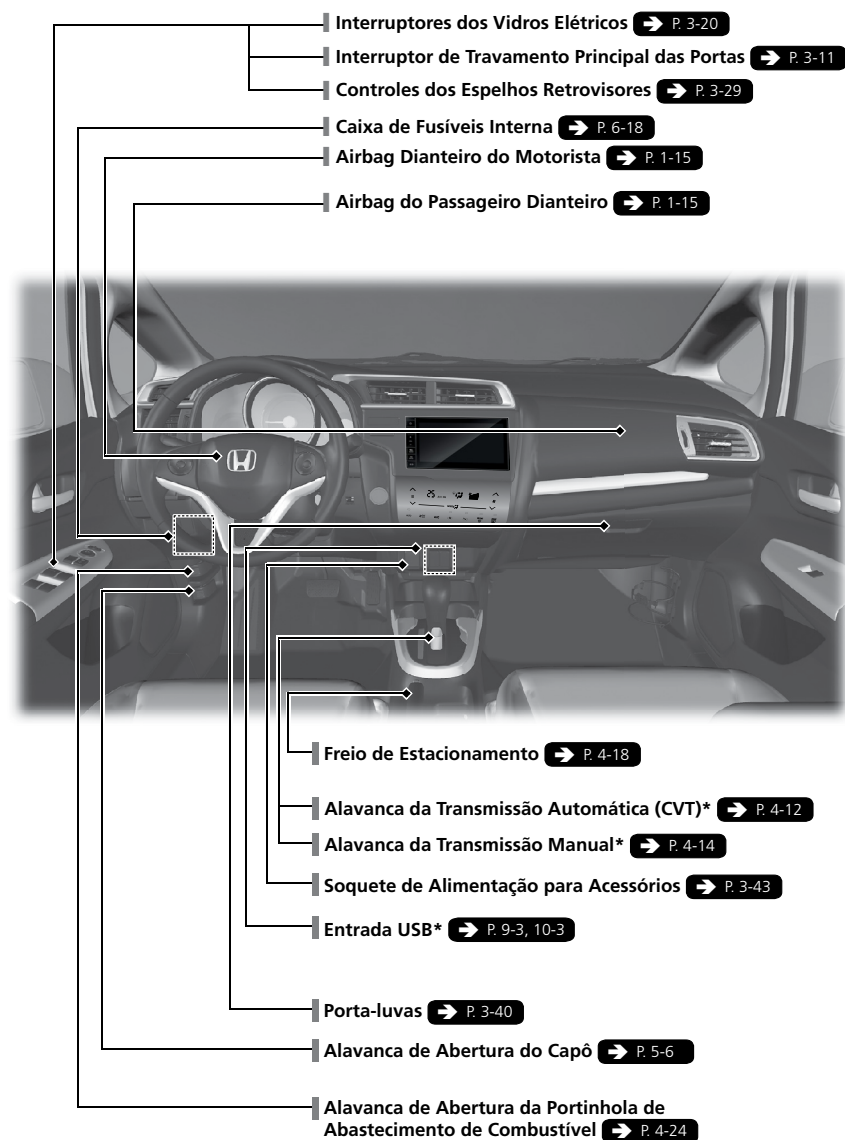

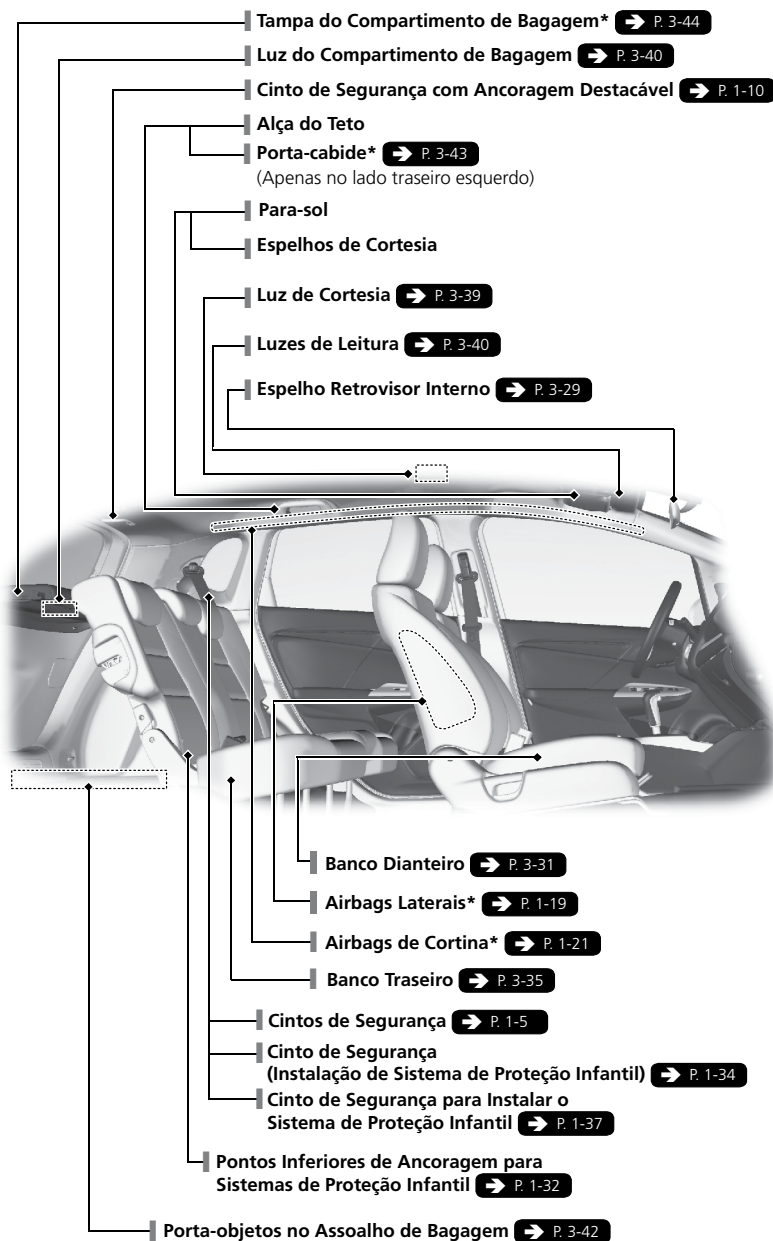

\*Não disponível em todos os modelos

# Índice Ilustrado

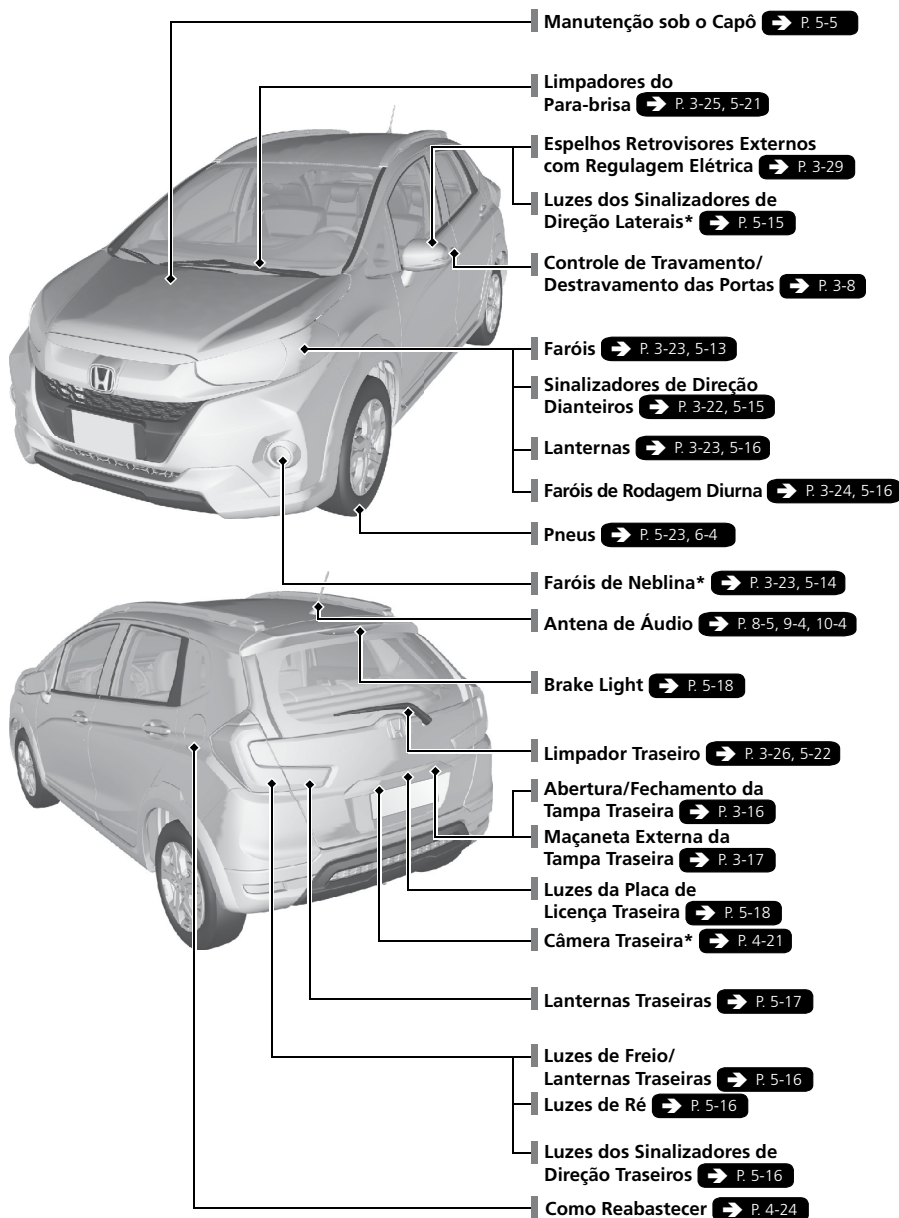

# Medidor Ambiental

## ■ Medidor Ambiental

- Muda de cor para refletir seu estilo de condução.

**Verde:** Direção econômica

**Verde azulado:** Consumo moderado de combustível

**Azul:** Alto consumo de combustível

- A cor do medidor ambiental muda de acordo com a operação do pedal do freio ou do acelerador.

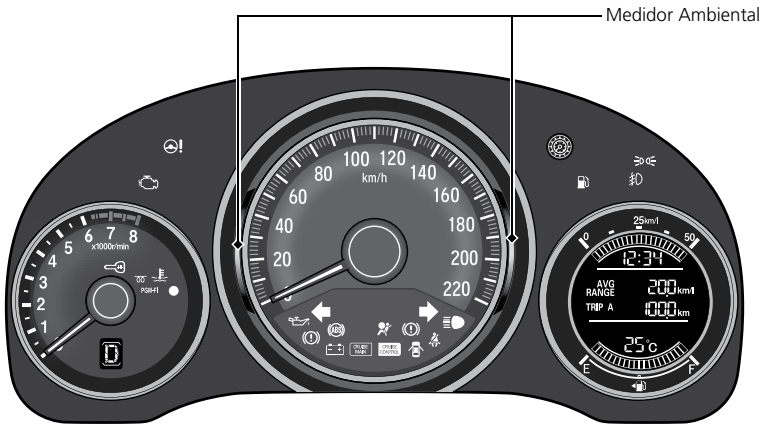

# Condução Segura do Veículo ➔ P. 1-1

## Airbags ➔ P. 1-13

O veículo é dotado de airbags para ajudar a proteger o motorista e os passageiros em colisões de moderadas a severas.

## Segurança infantil ➔ P. 1-25

- Todas as crianças com 10 anos ou menos devem viajar sentadas no banco traseiro.
- Crianças pequenas devem ser colocadas apropriadamente em sistemas de proteção infantil voltados para frente.
- Bebês devem ser colocados apropriadamente em sistemas de proteção infantil instalados no banco traseiro e voltados para trás.

## Perigo dos gases de escapamento ➔ P. 1-40

- O veículo emite gases de escapamento nocivos contendo monóxido de carbono. Não ligue o motor em espaços confinados onde possa haver acúmulo de monóxido de carbono.

## Verificações Antes de Conduzir o Veículo ➔ P. 1-4

- Antes de colocar o veículo em movimento, verifique se os bancos dianteiros, os encostos de cabeça, o volante de direção e os espelhos estão ajustados adequadamente.

## Cintos de segurança ➔ P. 1-5

- Afiwe os cintos de segurança e sente-se com a postura correta.
- Confirme se os passageiros estão usando o cinto de segurança corretamente.



Posicione o cinto de segurança subabdominal o mais baixo possível.

# Painel de Instrumentos ➔ P. 2-1

## Display Multi-informativo ➔ P. 2-10 / Indicadores ➔ P. 2-2 / Medidores ➔ 2-9

Modelos com medidor ambiental\*

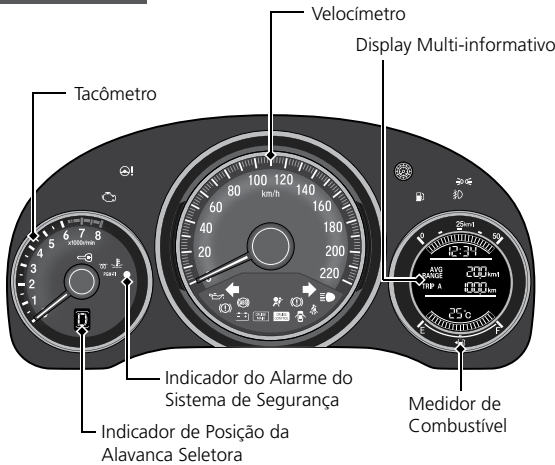

### Indicadores

- Indicador do Sistema de Injeção Eletrônica
- Indicador do Sistema de Carga da Bateria
- Indicador de Baixa Pressão do Óleo
- Indicador de Alta Temperatura (Vermelho)
- Indicador de Baixa Temperatura (Azul)
- Indicador da Direção com Assistência Elétrica Progressiva (EPS)
- PGM-FI** Indicador **PGM-FI**
- Indicador de Pré-aquecimento

### Indicadores

- Indicador de Luzes Ligadas
- Indicador do Farol Alto
- Indicador do Farol de Neblina\*

### Indicadores

- Indicador dos Sinalizadores de Direção e de Advertência
- Indicador do Sistema Suplementar de Segurança (SRS)
- Indicador do Sistema Imobilizador
- Indicador do Cinto de Segurança
- Indicador de Porta/Tampa Traseira Aberta
- Indicador do Sistema de Freio ABS
- Indicador do Freio de Estacionamento e do Sistema de Freio (Vermelha)
- Indicador do Sistema de Freio (Âmbar)
- Indicador **CRUISE MAIN\***
- Indicador **CRUISE CONTROL\***
- Indicador de Baixo Nível de Combustível

\*Não disponível em todos os modelos

Modelos sem medidor ambiental\*

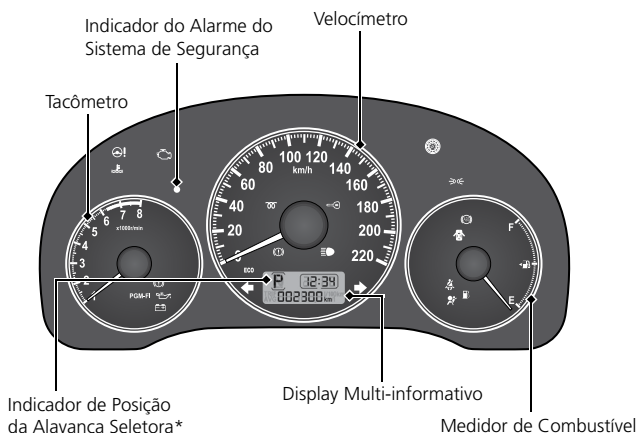

Indicadores

- Indicador do Sistema de Injeção Eletrônica
- Indicador do Sistema de Carga da Bateria
- Indicador de Baixa Pressão do Óleo
- Indicador de Alta Temperatura (Vermelho)
- Indicador de Baixa Temperatura (Azul)
- Indicador da Direção com Assistência Elétrica Progressiva (EPS)
- PGM-FI** Indicador **PGM-FI**
- Indicador de Pré-aquecimento

Indicadores

- Indicador de Luzes Ligadas
- Indicador do Farol Alto
- Indicador de Luzes Ligadas\*

Indicadores

- ECO** Indicador **ECO**
- Indicador dos Sinalizadores de Direção e de Advertência
- Indicador do Sistema Suplementar de Segurança (SRS)
- Indicador do Sistema Imobilizador
- Indicador do Cinto de Segurança
- Indicador de Porta/Tampa Traseira Aberta
- Indicador do Sistema de Freio ABS
- Indicador do Freio de Estacionamento e do Sistema de Freio (Vermelha)
- Indicador do Sistema de Freio (Âmbar)
- Indicador de Baixo Nível de Combustível







## Controles → P. 3-1

### Relógio → P. 3-2

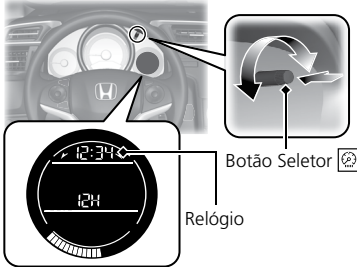
Modelos com sistema de áudio A sem navegador\*

Modelos com medidor ambiental\*



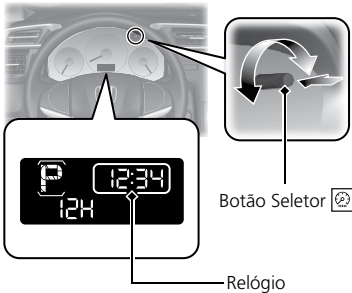

- 1 Pressione o botão seletor  (Seleção/Reajuste) seguidamente para exibir o display de ajuste do relógio.  
▶ O horário exibido começa a piscar.
- 2 Gire o botão seletor  para ajustar a hora.
- 3 Pressione o botão seletor  novamente para confirmar a hora.

Modelos sem medidor ambiental\*



Estas indicações são usadas para mostrar como operar o botão **LIST/SELECT** (Seletor)

- Gire  para selecionar.
- Pressione  para acessar/confirmar.

#### ATENÇÃO

Modelos com sistema de áudio A sem navegador\*

O display do relógio no display multi-informativo não muda automaticamente ao ajustar o relógio do sistema de áudio A\*.

Modelos com sistema de áudio A sem navegador\*

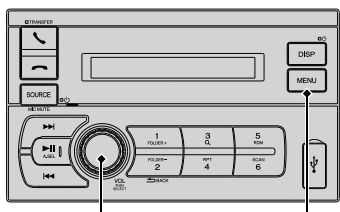

Botão VOL (PUSH-SELECT)    Botão MENU

- 1 Pressione o botão **MENU** para ativar o modo de seleção **SETUP** (Configuração).
- 2 Gire o botão **VOL (PUSH-SELECT)** para selecionar **GENERAL** (Geral) e, em seguida, pressione o botão **VOL/PUSH-SELECT**.
- 3 Pressione o botão **VOL (PUSH-SELECT)** para entrar no modo **CLOCK ADJ** (Ajuste do Relógio).
  - ▶ A indicação da hora piscará.
- 4 Gire o botão **VOL (PUSH-SELECT)** para ajustar as horas enquanto a indicação da hora estiver piscando.
- 5 Quando a hora estiver ajustada, pressione o botão **VOL (PUSH SELECT)**.
- 6 Gire o botão **VOL (PUSH-SELECT)** para ajustar os minutos enquanto a indicação da hora estiver piscando.
- 7 Pressione o botão **MENU** para retornar ao modo normal.

Modelos com sistema de áudio B sem navegador\* ou modelos com sistema de áudio com navegador\*



- 1 Pressione o botão (Home).
- 2 Selecione **Configurações**.
- 3 Selecione **Geral**.
- 4 Selecione **Manual** na barra **Relógio**.
  - ▶ Caso a opção **Auto** (Automático) esteja selecionada, a barra **Ajustar Relógio** ficará desativada e o relógio é atualizado automaticamente.
- 5 Selecione **Ajustar Relógio**.
- 6 Selecione ou para ajustar a hora.
- 7 Selecione ou para ajustar os minutos.
- 8 Selecione **Confirmar**.

**⚠️ ATENÇÃO**

Modelos com sistema de áudio B sem navegador\*  
ou modelos com sistema de áudio com navegador\*

Não é possível ajustar a hora no display do relógio no display multi-informativo. O display do relógio no display multi-informativo muda automaticamente ao ajustar o relógio do sistema de áudio.

**Sinalizadores de Direção** ➔ P. 3-22

Alavanca de controle do sinalizador de direção

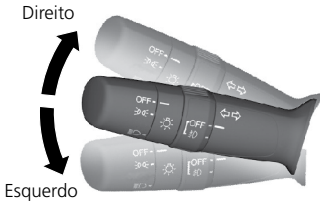

**Luzes** ➔ P. 3-23

Interruptores de controle das luzes

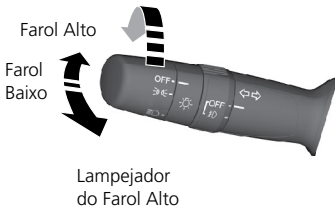

**Limpadores e Lavadores** ➔ P. 3-25

Alavanca de controle dos limpadores/lavadores

(Figura Ilustrativa)

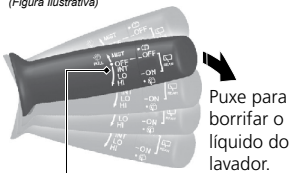

**MIST:** Limpador em velocidade alta até que a alavanca seja liberada

**OFF:** Desligado

**INT:** Velocidade baixa intermitente

**LO:** Limpador em velocidade baixa

**HI:** Limpador em velocidade alta

\*Não disponível em todos os modelos

## Volante de Direção ➔ P. 3-28

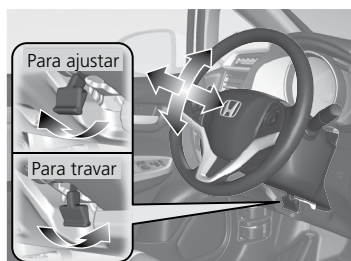

- Para ajustar, puxe a alavanca de ajuste em sua direção, ajuste na posição desejada e depois trave a alavanca novamente.

## Destravando as Portas Dianteiras pelo Lado de Dentro ➔ P. 3-10

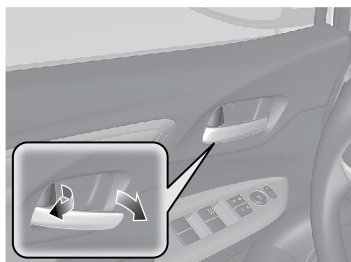

- Puxe a maçaneta interna de qualquer das portas dianteiras para destravá-la e abri-la com um movimento.
- Quando a porta do motorista é destravada e aberta pela maçaneta interna, todas as outras portas são destravadas.

## Tampa Traseira ➔ P. 3-16

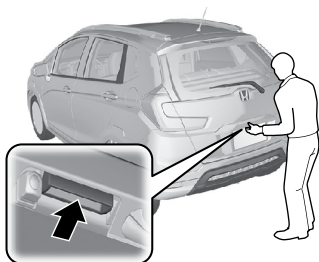

- Com todas as portas destravadas, puxe a maçaneta externa da tampa traseira e levante-a para abrir.

## Espelhos Retrovisores Externos com Regulagem Elétrica ➔ P. 3-29

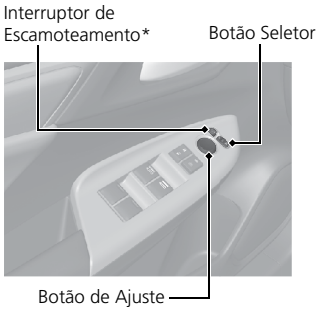

- Com o interruptor de ignição na posição **LIGADA III**, mova o seletor de espelho para a posição **L** ou **R**.
- Pressione a extremidade apropriada do seletor de ajuste para ajustar o espelho.
- Pressione o interruptor de escamoteamento\* para escamotear e para retornar para a posição original os espelhos retrovisores externos.

## Vidros Elétricos ➔ P. 3-20

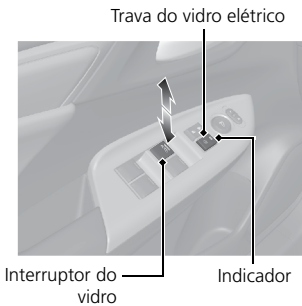

- Com o interruptor de ignição na posição **LIGADA III**, abra e feche os vidros elétricos.
- Se a trava dos vidros elétricos estiver na posição desativada, os vidros dos passageiros poderão ser abertos e fechados usando os interruptores das respectivas portas.
- Se a trava dos vidros elétricos estiver na posição ativada (indicador aceso), os interruptores nas portas dos passageiros permanecerão desativados.

## Sistema de Aquecimento e Resfriamento\* ➔ P. 3-45

- Gire o botão de controle do ventilador para ajustar a velocidade.
- Gire o botão de controle de modo ( / / / / ) para selecionar as saídas de ar.
- Gire o botão de controle de temperatura para ajustá-la.
- Gire o botão de controle do ventilador para a posição **OFF** para desligar o sistema.
- Gire o botão de controle de modo para a posição para desembaçar o para-brisa.



O ar sai pelas saídas do painel.



O ar sai pelas saídas do assoalho e do painel.



O ar sai pelas saídas do assoalho.





O ar sai pelas saídas do assoalho e do desembaçador do para-brisa.

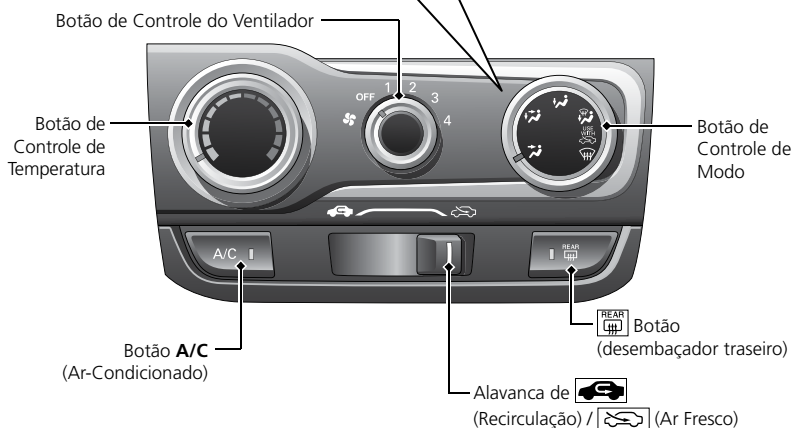

O ar sai pelas saídas do desembaçador do para-brisa.



## Sistema de Controle de Climatização\* P. 3-49

- Selecione o ícone **AUTO** para ativar o sistema de controle de climatização.
- Selecione o ícone  (Liga/Desliga) para ligar e desligar o sistema.
- Selecione o ícone  para desembaçar o para-brisa.

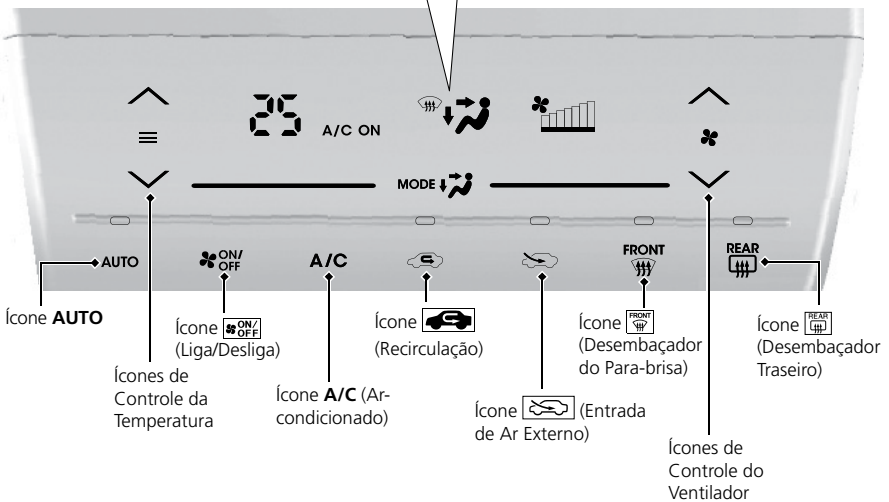
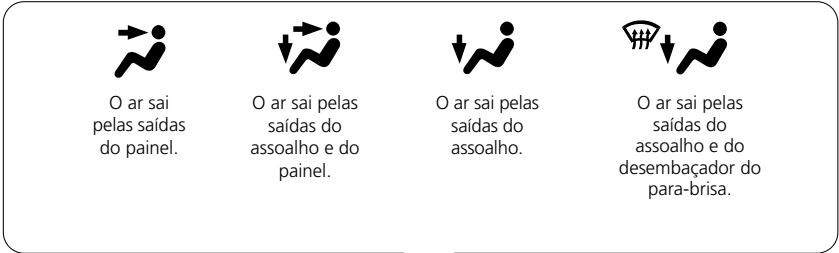

# Condução do Veículo P. 4-1

## Transmissão Manual\* P. 4-14

## Transmissão Automática (CVT)\* P. 4-12

- Coloque na posição **P** e pressione o pedal do freio quando for ligar o motor.

### Seleção de Marchas

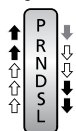

- ↓ Pressione o pedal do freio e pressione o botão de liberação para retirar a alavanca da posição **P**.
- ↕ Movimento a alavanca seletora sem pressionar o botão de liberação.
- ↕ Pressione o botão de liberação para movimentar a alavanca seletora.

**P Park (Estacionamento)**  
Posição para ligar ou desligar o motor.  
A transmissão está travada.

**R Reverse (Marcha a ré)**  
Usada para a marcha a ré.

**N Neutral (Neutro)**  
A transmissão não está travada.

**D Drive (Condução)**  
Condução normal.

**S Drive (Condução) (S)**

- Melhor aceleração
- Usada para aumentar a frenagem do motor
- Usada em aclives ou declives

**L Low (Baixa)**

- Usada para aumentar ainda mais a frenagem do motor
- Usada em aclives ou declives



## Controle de Velocidade de Cruzeiro\* P. 4-15

- O controle de velocidade de cruzeiro permite que você mantenha uma velocidade escolhida sem precisar ficar com o pé no pedal do acelerador.
- Para usar o controle de velocidade de cruzeiro, pressione o interruptor **CRUISE**, depois pressione o interruptor **/SET** quando alcançar a velocidade desejada (acima de 40 km/h).



**Como Reabastecer** ➔ P. 4-24

**Combustível recomendado: Etanol e/ou Gasolina comum, comercialmente disponível ou aditivada em qualquer proporção.**

**Informações Sobre o Combustível** ➔ P. 4-23

**Capacidade do tanque de combustível: 45,3 l**

- 1** Puxe a alavanca de abertura da portinhola de abastecimento de combustível.

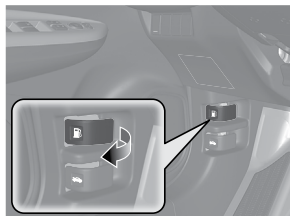

- 2** Gire a tampa do bocal de abastecimento devagar para removê-la.

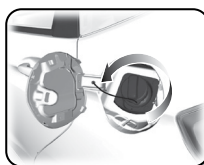

- 3** Coloque a tampa no suporte da portinhola de abastecimento de combustível.

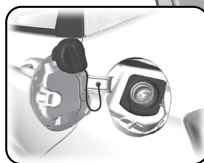

- 4** Depois do abastecimento, rosqueie a tampa novamente até ouvir o ruído característico de travamento pelo menos uma vez.



# Manutenção P. 5-1

## Sob o Capô P. 5-5

- Verifique o óleo do motor, o líquido de arrefecimento do motor e o fluido do lavador do para-brisa. Abasteça se necessário.
- Verifique o fluido de freio/embreamento\*.
- Verifique o estado da bateria uma vez por mês.

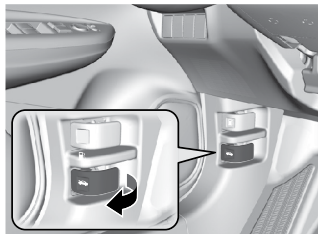

- 1** Puxe a alavanca de abertura do capô, abaixo do canto do painel.

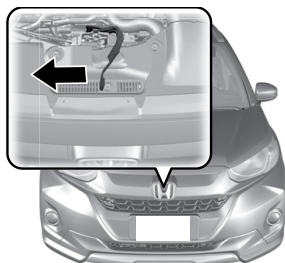

- 2** Localize a alavanca de trava, mova-a como indicado na figura e levante o capô.
- 3** Quando tiver terminado, feche o capô e confirme se ele está bem travado no lugar.

■ **Sob o Capô** → P. 5-5

- Verifique o óleo do motor, o líquido de arrefecimento do motor e o fluido do lavador do para-brisa. Abasteça se necessário.
- Verifique o fluido de freio.
- Verifique o estado da bateria uma vez por mês.

■ **Palhetas dos Limpadores** → P. 5-21

- Substitua as palhetas se elas formarem riscos ao longo do para-brisa.

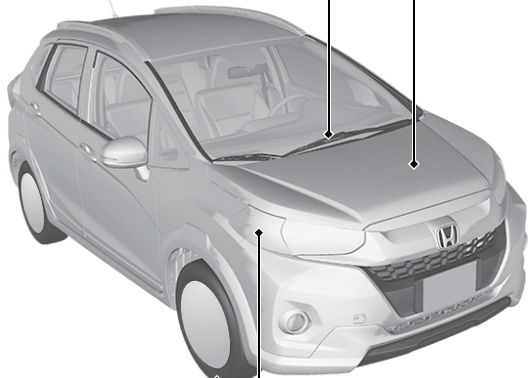

■ **Pneus** → P. 5-23

- Revise os pneus e as rodas regularmente.
- Verifique a pressão dos pneus regularmente.

■ **Luzes** → P. 5-13

- Revise todas as luzes regularmente.

## Em Caso de Emergência ➔ P. 6-1

### Pneu Furado ➔ P. 6-3



- Pare em um local seguro e substitua o pneu vazio pelo estepe que está no compartimento de bagagem.

### Motor Não Dá Partida ➔ P. 6-9

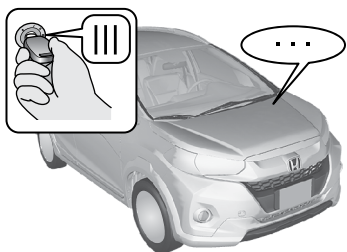

- Se a bateria estiver sem carga, use uma bateria auxiliar para dar a partida.

### Superaquecimento ➔ P. 6-11



- Pare em um local seguro. Se não houver vapor sob o capô, abra-o e deixe o motor esfriar.

## Indicadores Acesos ➔ P. 6-13

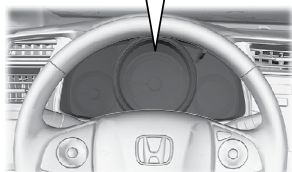
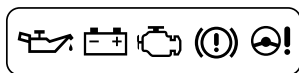

- Identifique o indicador.

## Fusível Queimado ➔ P. 6-19

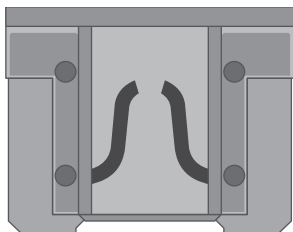

- Se um componente elétrico não estiver funcionando, veja se há fusíveis queimados.

## Reboque de Emergência ➔ P. 6-20

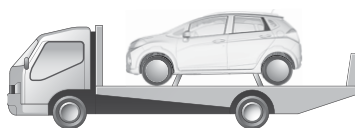

- Ligue para um serviço de reboque profissional se precisar rebocar o veículo.

# Sistema de Áudio ➔ P. 8-2, 9-2, 10-2

## Controle Remoto do Sistema de Áudio\* ➔ P. 8-6, 9-5, 10-5

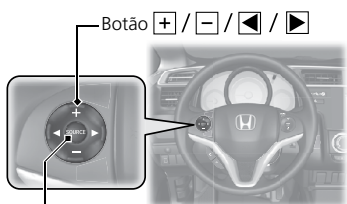

- Botão + / -  
Pressione para aumentar ou abaixar o volume.

- Botão **SOURCE**

Modelos com sistema de áudio A sem navegador\*

Pressione para mudar o modo do áudio: F1 (FM1) → F2 (FM2) → AM → USB/iPod® → BT AUDIO (Áudio Bluetooth®)

Modelos com sistema de áudio B sem navegador\* ou modelos com sistema de áudio com navegador\*

Pressione para mudar o modo do áudio: FM1/FM2/AM/BTA (Áudio Bluetooth®)/USB1 (Dispositivo USB ou iPod®)/USB2 (Dispositivo USB).

- Botão ◀ / ▶

Rádio: Pressione para selecionar a próxima estação ou para selecionar a estação anterior.

Dispositivo:

Modelos com sistema de áudio A sem navegador\*

USB/iPod® ou BT AUDIO (Áudio Bluetooth®):

Pressione para pular para o início da próxima canção ou retornar ao início da canção atual.

Modelos com sistema de áudio B sem navegador\* ou modelos com sistema de áudio com navegador\*

USB/iPod®/Áudio Bluetooth®:

Pressione para pular para o início do próximo arquivo ou voltar para o arquivo anterior.

**Sistema de Áudio A sem Navegador\* ➔ P. 8-5**

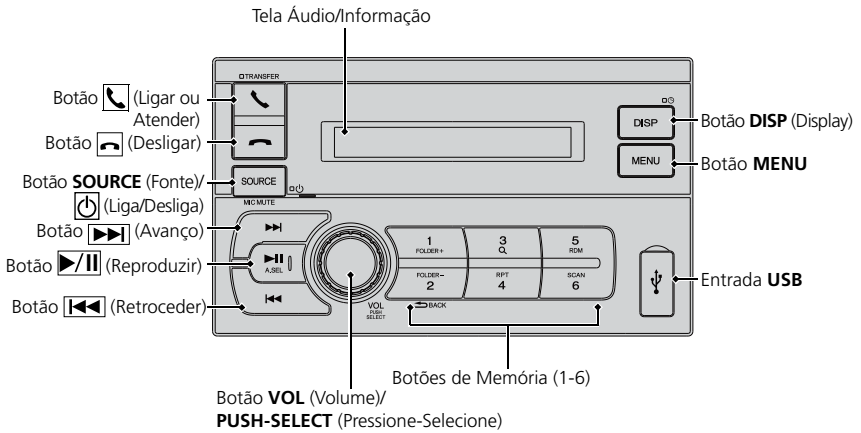

**Sistema de Áudio B sem Navegador\* ➔ P. 9-2**

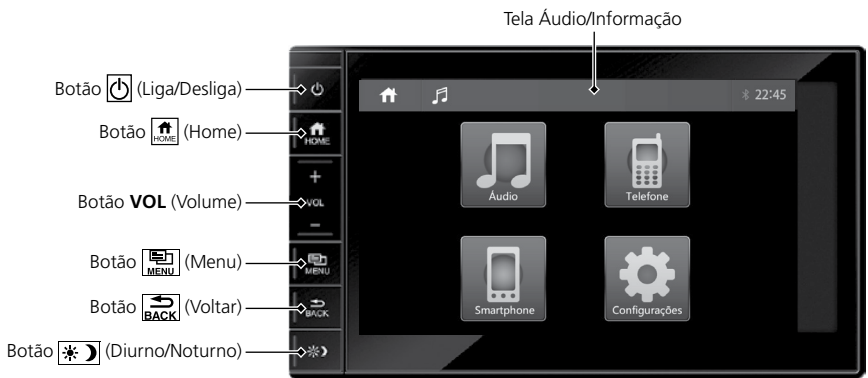

\*Não disponível em todos os modelos

**Sistema de Áudio com Navegador\*** ➔ P. 10-2

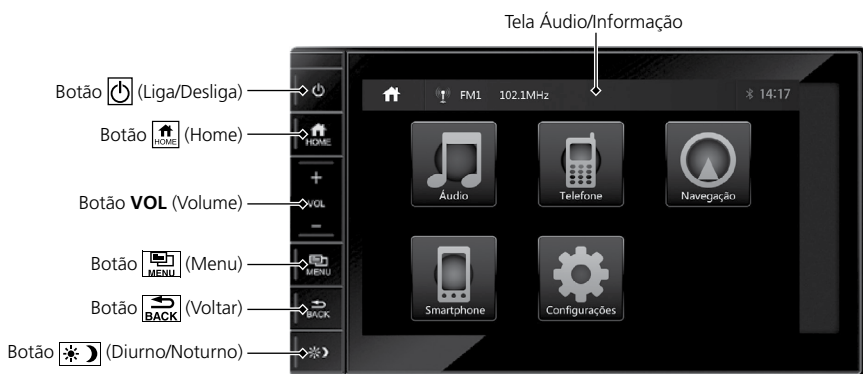

**Sistema de Navegação\*** ➔ Consulte o Manual do Navegador disponível no site [www.honda.com.br](http://www.honda.com.br)



## O Que Fazer Se

**P**

Modelos com transmissão automática (CVT)\*

O interruptor de ignição não mude da posição **I** para **0** e não seja possível retirar a chave. Por quê?

**R**

Modelos com transmissão automática (CVT)\*

A alavanca seletora deve ser colocada na posição **P**.



**P**

Por que o pedal do freio treme um pouco quando o pressiono para frear?

**R**

Isso pode ocorrer quando o ABS é ativado e não indica um problema. Mantenha uma pressão firme e constante no pedal do freio. Nunca bombeie o pedal do freio.

↔ Sistema de Freio ABS → P 4-19

**P**

Não seja possível abrir a porta traseira pelo lado de dentro do veículo. Por quê?

**R**

Verifique se a trava de segurança para crianças está na posição travada. Em caso positivo, abra a porta traseira usando a maçaneta externa.

Para desativar essa função, empurre a alavanca para a posição destravada.



**P**

Por que as portas são travadas depois de serem destravadas usando o controle remoto?

**R**

Se você não abrir a porta em até 30 segundos, elas travarão automaticamente por motivo de segurança.

**P** Por que o alerta sonoro é emitido quando a porta do motorista é aberta?

**R** O alerta sonoro é emitido quando:

- A chave é deixada no interruptor de ignição.
- As luzes externas estão acesas.

**P** Por que o alerta sonoro é emitido quando o veículo é colocado em movimento?

**R** O alerta sonoro é emitido quando:

- O motorista e/ou o passageiro do banco dianteiro não estão usando os cintos de segurança.
- A alavanca do freio de estacionamento não está completamente liberada.

**P** Por que ouço um som metálico quando pressiono o pedal do freio?

**R** Pode ser preciso trocar as pastilhas de freio. Leve seu veículo a uma Concessionária Autorizada Honda no Território Nacional para uma revisão.

# Condução Segura do Veículo

Recomendações de segurança podem ser encontradas neste capítulo e no decorrer do manual.

<b>Para uma Direção Segura .....</b>	<b>1-2</b>	<b>Segurança Infantil.....</b>	<b>1-25</b>
Precauções de Segurança Importantes ..	1-2	Proteção Infantil .....	1-25
Dispositivos de Segurança do Veículo...	1-3	Segurança de Bebês e Crianças	
<b>Cintos de Segurança .....</b>	<b>1-5</b>	Pequenas .....	1-27
Sobre os Cintos de Segurança .....	1-5	Segurança de Crianças Maiores .....	1-38
Como Usar Corretamente o Cinto de		<b>Perigo dos Gases de Escapamento ....</b>	<b>1-40</b>
Segurança .....	1-8	Monóxido de Carbono .....	1-40
Inspeção do Cinto de Segurança .....	1-12	<b>Etiquetas e Identificações de</b>	
<b>Airbags.....</b>	<b>1-13</b>	<b>Segurança .....</b>	<b>1-41</b>
Componentes do Sistema de Airbag..	1-13	Localização das Etiquetas e	
Tipos de Airbags .....	1-14	Identificações .....	1-41
Airbags Dianteiros (SRS) .....	1-15	<b>Extintor de Incêndio* e Triângulo de</b>	
Airbags Laterais* .....	1-19	<b>Segurança .....</b>	<b>1-42</b>
Airbags de Cortina* .....	1-21	Extintor de Incêndio* .....	1-42
Indicadores do Sistema de Airbag.....	1-22	Triângulo de Segurança .....	1-42
Cuidados com o Airbag.....	1-24		

## Para uma Direção Segura

As páginas a seguir explicam os dispositivos de segurança do seu veículo e como usá-los adequadamente. Consideramos as precauções de segurança a seguir entre as mais importantes.

### Precauções de Segurança Importantes

#### ■ Sempre use o cinto de segurança

O cinto de segurança é sua melhor proteção em todos os tipos de colisões. Os airbags se destinam a suplementar os cintos de segurança, e não a substituí-los. Portanto, mesmo que seu veículo esteja equipado com airbags, certifique-se de que você e os passageiros sempre usem os cintos de segurança corretamente.

#### ■ Proteja todas as crianças

Crianças abaixo de 10 anos devem viajar no banco traseiro, adequadamente protegidas, e não no banco dianteiro. Bebês e crianças pequenas devem ser acomodados com segurança em um sistema de proteção infantil. Crianças maiores devem usar um assento de elevação e o cinto de segurança de três pontos, até que possam usar adequadamente o cinto de segurança sem a necessidade do assento de elevação.

#### ■ Esteja ciente dos riscos relativos aos airbags

Embora ajudem a salvar vidas, os airbags podem causar ferimentos graves ou fatais se os ocupantes estiverem muito próximos a eles ou não estiverem usando o cinto de segurança. Bebês, crianças pequenas e adultos de baixa estatura correm risco maior. Certifique-se de seguir todas as instruções e advertências contidas neste manual.

#### ■ Não dirija depois de ingerir bebida alcoólica

O álcool e a direção não combinam. Até mesmo uma dose pode reduzir sua capacidade de responder às condições variáveis, e seu tempo de reação piora a cada dose adicional. Portanto, não dirija depois de ingerir álcool e não deixe que seus amigos o façam.

#### ▲ ATENÇÃO

É proibido o uso de telefones celulares pelo motorista, a não ser com dispositivos viva-voz, durante a condução.

#### ■ Preste atenção para dirigir com segurança

Envolver-se em uma conversa no celular ou em outras atividades que desviem sua atenção do trânsito, de outros veículos e de pedestres pode causar um acidente. Lembre-se, as situações podem mudar rapidamente, e somente você pode decidir quando é seguro desviar a atenção da direção.

#### ■ Controle a velocidade

O excesso de velocidade é uma das principais causas de ferimentos e mortes em acidentes. Geralmente, quanto mais alta for a velocidade, maior será o risco, mas ferimentos graves também podem ocorrer em velocidades mais baixas. Nunca dirija mais rápido do que as condições de segurança permitem, independentemente do limite de velocidade estabelecido.

#### ■ Mantenha seu veículo em condições seguras

O estouro de um pneu ou uma falha mecânica pode ser extremamente perigoso. Para reduzir a possibilidade desses problemas, verifique com frequência a pressão e a condição dos pneus e faça todas as manutenções periódicas programadas.

## ■ Não deixe crianças desacompanhadas no interior do veículo

As crianças, os animais de estimação e as pessoas que necessitam de assistência, que forem deixadas desacompanhadas no interior do veículo, podem se ferir se ativarem um ou mais controles do veículo. Eles também podem causar a movimentação do veículo, podendo causar um acidente em que eles e/ou outra(s) pessoa(s) sofram FERIMENTOS GRAVES OU FATAIS. Além disso, dependendo da temperatura ambiente, a temperatura no interior do veículo pode ficar muito quente, podendo provocar perda de consciência ou até mesmo um acidente fatal. Mesmo que o sistema de aquecimento e resfriamento\*/sistema de controle de climatização\* esteja ligado, nunca os deixe no interior do veículo desacompanhadas, pois o sistema de aquecimento e resfriamento\*/sistema de controle de climatização\* pode desligar a qualquer momento.

## Dispositivos de Segurança do Veículo

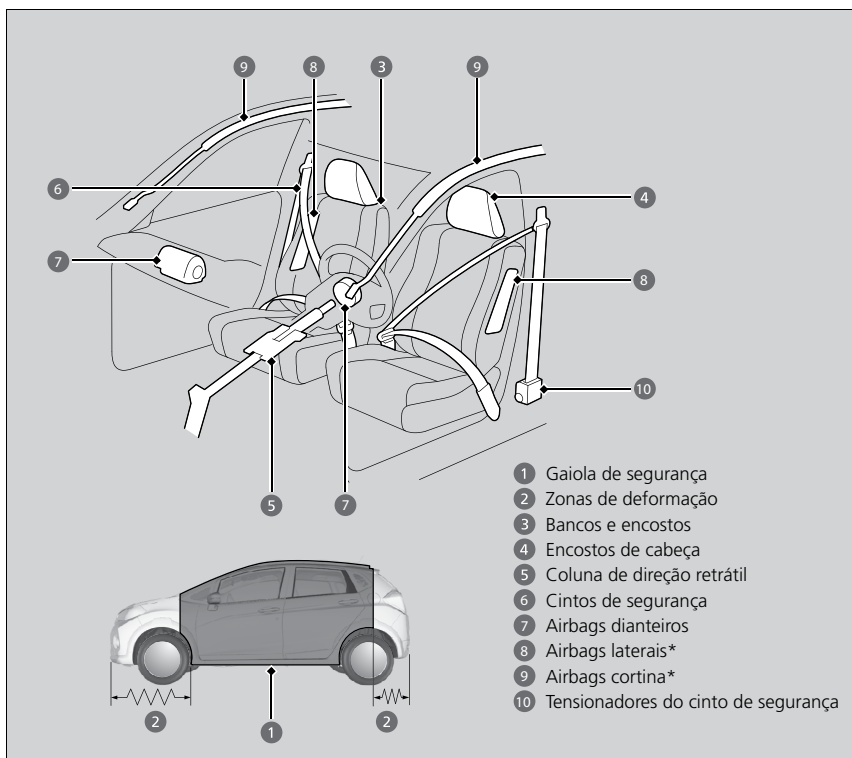

A lista de verificações a seguir ajudará você a exercer um papel ativo na sua segurança e na dos demais passageiros.

**⚠ ATENÇÃO**

Seu veículo está equipado com muitos recursos que trabalham em conjunto para ajudar na sua proteção e na proteção dos ocupantes do veículo durante uma colisão. Alguns dispositivos não requerem nenhuma ação de sua parte. Esses dispositivos incluem uma forte estrutura de aço que forma uma gaiola de segurança em torno do compartimento de passageiros, zonas de deformação dianteira e traseira, coluna de direção retrátil e dispositivos que tensionam os cintos de segurança dianteiros em caso de uma colisão de intensidade suficiente.

Entretanto, você e os outros ocupantes do veículo não desfrutarão por completo desses dispositivos se não permanecerem sentados na posição correta e não usarem os cintos de segurança. Na realidade, alguns dispositivos de segurança podem causar lesões se não forem usados corretamente.

**Lista de Verificação de Segurança**

Para sua segurança e a segurança dos seus passageiros, tenha o hábito de verificar estes itens sempre que for dirigir.

- Ajuste seu banco em uma posição adequada para dirigir. Certifique-se de ajustar os bancos dianteiros o mais atrás possível, porém, permitindo que você mantenha total controle do veículo ao dirigir. Sentar-se muito perto de um airbag dianteiro pode resultar em ferimentos graves ou fatais em caso de acidente.
  - ➔ **Ajuste dos Bancos** ➔ P. 3-31
- Ajuste os encostos de cabeça na posição correta. Os encostos de cabeça são mais eficazes quando o centro do encosto fica alinhado com o centro da cabeça. Pessoas muito altas devem ajustar os encostos de cabeça na posição mais alta.
  - ➔ **Encostos de Cabeça** ➔ P. 3-32
- Sempre use o cinto de segurança da maneira correta. Certifique-se de que todos os passageiros também estejam usando o cinto corretamente.
  - ➔ **Como Usar Corretamente o Cinto de Segurança** ➔ P. 1-8
- Proteja as crianças com o cinto de segurança ou com um sistema de proteção infantil adequado para a idade, altura e peso.
  - ➔ **Segurança Infantil** ➔ P. 1-25

**⚠ ATENÇÃO**

Se o indicador de porta/tampa traseira estiver aceso, isso significa que uma porta e/ou a tampa traseira não estão completamente fechadas.

Feche todas as portas e a tampa traseira firmemente até que o indicador apague.

➔ **Indicador de Porta/Tampa Traseira Aberta** ➔ P. 2-5



# Cintos de Segurança

## Sobre os Cintos de Segurança

Os cintos de segurança constituem os dispositivos mais eficientes do sistema de proteção, pois mantêm os ocupantes do veículo presos aos bancos de modo a permitir o aproveitamento das vantagens dos demais dispositivos de segurança incorporados ao veículo. Eles também impedem que os ocupantes sejam arremessados contra o interior do veículo, uns contra os outros ou para fora do veículo. Quando usados corretamente, os cintos de segurança também mantêm o corpo do ocupante adequadamente posicionado em uma colisão, permitindo o aproveitamento completo das vantagens da proteção adicional proporcionada pelos airbags.

Além disso, os cintos de segurança ajudam a proteger os ocupantes em quase todos os tipos de colisão, incluindo:

- impactos frontais
- impactos laterais
- impactos traseiros
- capotamentos

### ▲ CUIDADO

O uso incorreto do cinto de segurança aumenta a probabilidade de ferimentos graves ou fatais em caso de colisão, embora o veículo esteja equipado com airbags.

Certifique-se de que você e os demais ocupantes do veículo estejam usando os cintos de segurança corretamente.

Os cintos de segurança foram projetados para se ajustar à estrutura óssea do corpo e devem passar o mais baixo possível sobre o quadril ou sobre o quadril, tórax e ombros, conforme aplicável; deve-se evitar o uso do cinto subabdominal sobre a região do abdômen.

Os cintos de segurança devem ser ajustados o mais firmemente possível, porém de maneira confortável, para proporcionar a proteção para a qual foram projetados. Uma folga no cinto de segurança reduzirá significativamente a proteção oferecida ao usuário.

Os cintos não devem ser usados com as tiras torcidas.

Cada conjunto de cinto de segurança deverá ser usado somente por um usuário; é perigoso colocar um cinto de segurança ao redor de uma criança que esteja sendo carregada no colo.

## ■ Cintos de segurança subabdominais/transversais

Os cinco assentos do veículo estão equipados com cintos de segurança subabdominais/transversais com retratores de travamento de emergência. Durante a condução normal do veículo, o retrator permite que o ocupante se movimente livremente, enquanto mantém uma determinada tensão sobre o cinto. Durante uma colisão ou freada repentina, o retrator trava para restringir o movimento do corpo.

### ▲ ATENÇÃO

Os cintos de segurança não conseguem oferecer proteção completa em todos os impactos. Porém, na maioria dos casos, os cintos de segurança podem reduzir o risco de ferimentos graves.

A maioria dos países exige o uso de cintos de segurança. Familiarize-se com a legislação dos países em que você pretende dirigir.

O retrator de travamento de emergência pode travar se você estender o cinto de segurança rapidamente. Se isto acontecer, retraia levemente o cinto de segurança e, em seguida, estenda-o lentamente.

## ■ Uso adequado dos cintos de segurança

Siga as instruções abaixo para o uso correto:

- Todos os ocupantes devem se sentar na posição vertical o mais atrás possível no banco e permanecer nessa posição durante todo o percurso. Uma postura relaxada e inclinada reduz a eficácia do cinto e pode aumentar o risco de ferimentos graves em caso de acidente.
- Nunca coloque a parte transversal de um cinto de segurança subabdominal/ transversal sob seu braço ou atrás das costas. Isso poderá causar ferimentos muito graves em caso de acidente.
- Cada cinto de segurança deverá ser usado somente por um passageiro. O uso do cinto de segurança por mais de um passageiro poderá causar ferimentos muito graves em caso de acidente.
- Não coloque nenhum acessório sobre os cintos de segurança. Dispositivos destinados a aumentar o conforto ou reposicionar a parte transversal do cinto de segurança podem reduzir a capacidade de proteção e aumentar a probabilidade de ferimentos graves em um acidente.

### Lembrete do Cinto de Segurança

Modelos com medidor ambiental\*



Seu veículo monitora o uso dos cintos de segurança dianteiros. Se o interruptor de ignição for colocado na posição **LIGADA (II)** antes que o cinto do motorista esteja afivelado, o alerta sonoro será emitido, e o indicador piscará. Caso o motorista não afiv ele o cinto antes que o alerta sonoro pare, o indicador permanecerá aceso.

O alerta sonoro será emitido periodicamente e o indicador piscará durante a condução do veículo até que os cintos de segurança do motorista e do passageiro dianteiro sejam afivelados.

Modelos sem medidor ambiental\*





**⚠ ATENÇÃO**

O indicador também acenderá se o passageiro dianteiro não afivelar o cinto de segurança até seis segundos depois que o interruptor de ignição for colocado na posição **LIGADA III**.

Quando ninguém estiver sentado no banco do passageiro dianteiro, ou uma criança ou um adulto de baixa estatura estiver sentado no banco, o indicador de advertência pode não acender e o bipe não soará.

Se o indicador de advertência se acender ou o bipe soar sem nenhum passageiro dianteiro. Verifique se:

- Itens pesados estão sobre o banco.
- O motorista colocou o cinto de segurança.

Se o indicador de advertência não se acender, quando um passageiro estiver sentado no banco do passageiro dianteiro e não estiver usando o cinto de segurança, algo pode estar interferindo com o sensor de detecção de ocupante. Verifique se:

- Uma almofada está sobre o assento.
- O passageiro dianteiro não está sentado corretamente.

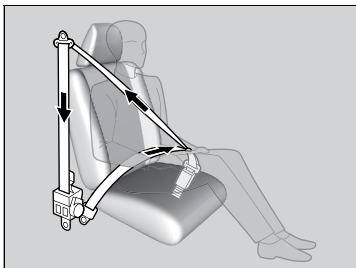
**Tensionadores Automáticos do Cinto de Segurança**

Os cintos de segurança dos bancos dianteiros são equipados com tensionadores automáticos para aumentar a proteção.

Esses dispositivos automaticamente tensionam os cintos de segurança dianteiros em caso de uma colisão frontal moderada a intensa, mesmo que o impacto não seja suficientemente forte para inflar os airbags frontais.

**⚠ ATENÇÃO**

Os tensionadores dos cintos de segurança só podem funcionar uma vez.

Se um tensionador for ativado, o indicador do SRS acenderá. Leve o veículo a uma Concessionária Autorizada Honda no Território Nacional para substituir o tensionador e verificar todo o sistema dos cintos de segurança, pois o mesmo poderá não oferecer proteção em um acidente posterior.

Em caso de um impacto lateral de moderado a intenso, o tensionador do lado do impacto também é ativado.

## Como Usar Corretamente o Cinto de Segurança

Depois de ajustar o banco dianteiro na posição correta, sentando-se na posição vertical o mais atrás possível no banco:

### ➔ Ajuste dos Bancos ➔ P. 3-31



1. Puxe o cinto de segurança lentamente para fora.

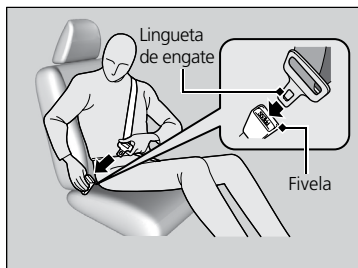

2. Introduza a lingueta de engate na fivela e puxe o cinto para verificar se a fivela está presa.

▶ Verifique se o cinto de segurança não está torcido ou preso em algo.



3. Posicione o cinto subabdominal na posição mais baixa possível sobre o quadril e puxe o cinto transversal para cima de forma a ajustar confortavelmente o cinto subabdominal. Isso permite que os fortes ossos pélvicos absorvam o impacto de uma colisão, reduzindo a probabilidade de lesões internas.

4. Caso necessário, puxe novamente o cinto para eliminar uma possível folga e, em seguida, certifique-se de que o cinto passe pelo centro do tórax e acima do ombro.

Essa ação distribui as forças de uma colisão pelos ossos mais fortes da parte superior do corpo.

### ⚠ CUIDADO

O posicionamento inadequado dos cintos de segurança pode causar ferimentos graves ou morte em uma colisão.

Certifique-se de que todos os cintos de segurança estejam adequadamente posicionados antes de dirigir o veículo.

**⚠ ATENÇÃO**

Para soltar o cinto, pressione o botão vermelho **PRESS** e, em seguida, conduza o cinto com a mão até sua completa retração.

Ao sair do veículo, certifique-se de que o cinto de segurança tenha retornado completamente à posição original, não interferindo no fechamento da porta.

Nenhum ocupante do veículo deverá usar um cinto de segurança que não funcione ou que pareça não funcionar corretamente. O uso de um cinto de segurança que não funcione corretamente pode não proteger o ocupante em uma colisão. Leve o veículo a uma Concessionária Autorizada Honda no Território Nacional para verificar o cinto de segurança o mais rápido possível.

Nunca introduza objetos estranhos na fivela ou no mecanismo retrator.

Use sempre o cinto de segurança corretamente e sente-se em posição ereta, o mais distante possível do volante de direção ou do painel de instrumentos.

Caso o assento do banco traseiro seja rebatido, certifique-se de que os fechos dos cintos de segurança estejam nos seus respectivos lugares (acima do assento do banco traseiro).

↪ **Rebatimento do Assento do Banco Traseiro** ➔ P. 3-37

## Ajuste do Ponto de Fixação Superior

Os bancos dianteiros possuem pontos de fixação superior ajustáveis para acomodar ocupantes altos ou de baixa estatura.

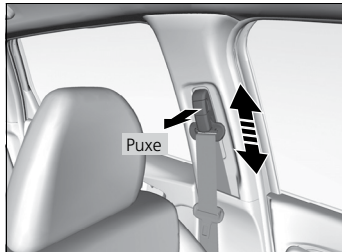

1. Mova o ponto de fixação para cima e para baixo ao mesmo tempo em que puxa o botão de destravamento.
2. Posicione o ponto de fixação de modo que o cinto passe pelo centro do tórax e sobre o ombro.

**⚠ ATENÇÃO**

A altura do ponto de fixação superior pode ser ajustada em quatro níveis. Caso o cinto encoste no seu pescoço, abaixe a altura um nível de cada vez.

Depois do ajuste, certifique-se de que a posição do ponto de fixação superior esteja firme.

## Cinto de Segurança com Ancoragem Destacável

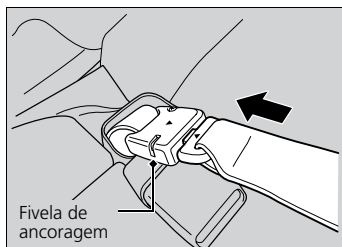
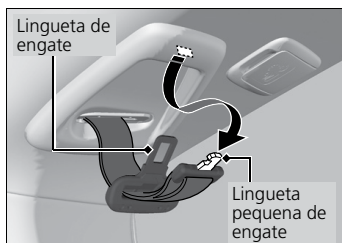

1. Solte a lingueta pequena de engate e a lingueta de engate de cada fenda de fixação do teto.
2. Alinhe as marcas triangulares da lingueta pequena de engate e da fivela de ancoragem. Certifique-se de que o cinto não esteja torcido. Penda o cinto na fivela de ancoragem.
3. Introduza a lingueta de engate na fivela. Afivele corretamente o cinto de segurança da mesma maneira que faria para o cinto subabdominal/transversal.

### ⚠️ ATENÇÃO

Usar o cinto de segurança com a ancoragem destacável destravada aumenta a probabilidade de ferimentos graves ou fatais em uma colisão.

Antes de usar o cinto de segurança, certifique-se de que a ancoragem destacável esteja corretamente travada.

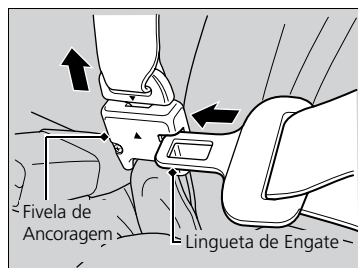

Para destravar a ancoragem destacável, introduza a lingueta de engate na fenda ao lado da fivela de ancoragem.

## Recomendações para Gestantes

Se você estiver grávida, a melhor maneira de proteger você e o futuro bebê ao dirigir ou viajar em um veículo será sempre usar o cinto de segurança e manter o cinto subabdominal na posição mais baixa possível sobre o quadril.

Passa o cinto transversal sobre o tórax, evitando o abdômen.



Passa o cinto subabdominal o mais baixo possível sobre o quadril.

### ⚠️ ATENÇÃO

A cada exame realizado durante a gestação, pergunte ao seu médico se você está autorizada a dirigir.

Para reduzir o risco de ferimentos a você e ao futuro bebê, que podem ser causados pelo acionamento do airbag dianteiro:

- Ao dirigir, sente-se em posição ereta e ajuste o banco o mais longe possível do volante de direção, porém de modo a manter o total controle do veículo.
- Quando se sentar no banco do passageiro dianteiro, ajuste o banco o mais atrás possível.

## Inspeção do Cinto de Segurança

Verifique regularmente as condições dos cintos de segurança da seguinte maneira:

- Puxe cada um dos cintos totalmente para fora e verifique se o tecido está desfiado, rasgado, queimado ou gasto.
- Verifique se as fivelas funcionam suavemente e se os cintos se retraem com facilidade.
  - ▶ Se algum cinto não se retrair com facilidade, limpá-lo poderá resolver o problema. Use somente sabão neutro e água morna. Não faça uso de alvejantes ou solventes de limpeza. Certifique-se de que o cinto esteja completamente seco antes de retrai-lo.

O cinto de segurança que não estiver em boas condições ou funcionando corretamente não fornecerá a proteção adequada, devendo ser substituído o mais rápido possível.

Um cinto de segurança que já tiver sido usado durante uma colisão poderá não oferecer o mesmo nível de proteção em caso de uma colisão subsequente. Os cintos de segurança devem ser inspecionados por uma Concessionária Autorizada Honda no Território Nacional depois de qualquer tipo de colisão.

### NOTAS:

- A substituição dos cintos de segurança deverá ser feita somente em uma Concessionária Autorizada Honda no Território Nacional.
- Os bancos dianteiros do motorista e passageiro possuem um cinto de segurança de três pontos.
- O banco traseiro possui três cintos de segurança de três pontos.

#### CUIDADO

A falta de inspeção ou manutenção dos cintos de segurança pode resultar em ferimentos graves ou fatais, caso os cintos não funcionem corretamente quando necessário.

Inspeccione regularmente os cintos de segurança e corrija qualquer problema o mais rápido possível.

Nenhuma modificação ou inclusão deve ser feita pelo usuário de modo a impedir o funcionamento seguro dos dispositivos de ajuste do cinto de segurança no sentido de eliminar folgas ou de evitar o ajuste do conjunto do cinto de segurança para eliminar folgas.

É essencial substituir todo o conjunto do cinto após seu acionamento em um impacto severo, mesmo que o dano não seja aparente.

Deve-se tomar cuidado para evitar a contaminação do tecido dos cintos com polidores, óleos, produtos químicos e, principalmente, ácido de bateria. A limpeza pode ser feita com segurança usando sabão neutro e água. O cinto de segurança deve ser substituído se o tecido estiver desfiado, contaminado ou danificado.

# Airbags

## Componentes do Sistema de Airbag

Os airbags dianteiros, laterais dianteiros\* e de cortina\* são acionados de acordo com a direção e a intensidade do impacto.

O sistema de airbag inclui:

- Dois airbags SRS (Sistema de Segurança Suplementar) dianteiros. O airbag do motorista está localizado no centro do volante de direção; o airbag do passageiro dianteiro está localizado no painel. Ambos têm a marcação **SRS AIRBAG**.
- Uma unidade de controle eletrônico que monitora continuamente e registra informações sobre os sensores de impacto, uso do cinto de segurança do motorista e do passageiro dianteiro, ativadores do airbag, tensionadores dos cintos de segurança, interruptor do assento do banco do passageiro dianteiro, interruptor **ON (LIGA)/OFF (DESLIGA)** do airbag do passageiro dianteiro, indicador de advertência **ON (LIGADO)/OFF (DESLIGADO)** do airbag do passageiro dianteiro e outras informações do veículo, quando o interruptor de ignição está na posição **LIGADA III**. Durante uma colisão, a unidade pode registrar essas informações.
- Tensionadores automáticos dos cintos de segurança dianteiros.
- Sensores de impacto capazes de detectar uma colisão frontal ou lateral\* de moderada a severa.
- Um indicador no painel de instrumentos que alerta o motorista quanto a um possível problema com o sistema de airbag ou com os tensionadores dos cintos de segurança.
- Um indicador no painel de instrumentos que alerta o motorista quanto ao desligamento do airbag do passageiro dianteiro.

### Modelos com airbags laterais\*

- Dois airbags laterais, um para o motorista e outro para o passageiro dianteiro. Os airbags estão localizados nas bordas externas dos encostos dos bancos. Ambos têm a marcação **SIDE AIRBAG**.

### Modelos com airbags de cortina\*

- Dois airbags de cortina, um em cada lado do veículo. Os airbags estão localizados no teto, acima dos vidros laterais. As colunas dianteiras e traseiras têm a marcação **SIDE CURTAIN AIRBAG**.

## Fatos Importantes Sobre os Airbags

Os airbags podem apresentar graves riscos. Para funcionar de forma eficaz, os airbags precisam ser inflados com uma força enorme. Portanto, embora ajudem a salvar vidas, eles podem causar queimaduras, hematomas e outros ferimentos, alguns até fatais, se os ocupantes não estiverem usando adequadamente os cintos de segurança e sentados na posição correta.

**O que você deve fazer:** sempre use o cinto de segurança corretamente e sente-se em posição ereta, o mais distante possível do volante de direção, porém de modo a manter o total controle do veículo. O passageiro dianteiro deve mover o banco para trás, o mais distante possível do painel. Lembre-se, porém, de que nenhum sistema de segurança pode evitar todos os ferimentos graves ou até mesmo fatais em uma forte colisão, mesmo quando os cintos de segurança são usados corretamente ou os airbags são acionados.

**Não coloque objetos rígidos ou pontiagudos entre você e um airbag dianteiro.**

Carregar objetos rígidos ou pontiagudos no colo ou dirigir com um cachimbo ou outro objeto pontiagudo na boca pode causar ferimentos, caso os airbags dianteiros sejam acionados.

**Não prenda nem coloque objetos sobre as tampas dos airbags dianteiros.**

Objetos colocados sobre as tampas marcadas com a inscrição **SRS AIRBAG** podem interferir no funcionamento correto do airbag ou, em caso de acionamento do sistema, podem ser arremessados no interior do veículo, causando ferimentos aos passageiros.

**⚠ ATENÇÃO**

Não tente desativar os airbags. Juntos, os airbags e os cintos de segurança oferecem a melhor proteção.

Quando estiver dirigindo, mantenha as mãos e os braços afastados do caminho de acionamento do airbag dianteiro, segurando cada lado do volante de direção.

Não descanse o braço sobre a tampa do airbag.

Os airbags são ativados apenas uma vez. Eles não poderão protegê-lo contra impactos adicionais que podem ocorrer durante a sequência de colisão.

**⚠ CUIDADO**

- Não trafegue em nenhum momento com os pés sobre o painel, mesmo que em baixa velocidade e em trajetos curtos. Em caso de acionamento do airbag, o passageiro poderá ser gravemente ferido.
- Durante o acionamento do airbag, a bolsa de ar presente no sistema será inflada com grande velocidade a fim de proteger os ocupantes dos assentos dianteiros, no entanto, esse processo pode causar escoriações e lesões decorrentes do atrito da bolsa contra os ocupantes.

## Tipos de Airbags

Seu veículo está equipado com três tipos de airbags:

- **Airbags dianteiros:** localizados na frente dos bancos do motorista e do passageiro dianteiro.
- **Airbags laterais\*:** localizados nos encostos dos bancos do motorista e do passageiro dianteiro.
- **Airbags de cortina\*:** localizados acima dos vidros laterais.

Cada um deles é abordado nas próximas páginas.

**⚠ ATENÇÃO**

Os airbags só podem ser acionados com o interruptor de ignição na posição **LIGADA (II)**.

Quando um airbag é acionado em uma colisão, é emitido um pequeno volume de fumaça. Essa fumaça é proveniente do processo de combustão do material que inflar o airbag, mas não é prejudicial. Pessoas com problemas respiratórios podem apresentar temporariamente certo desconforto. Caso isso ocorra, saia do veículo assim que for seguro.



## Airbags Dianteiros (SRS)

Os airbags dianteiros são acionados para ajudar a proteger a cabeça e o tórax do motorista e/ou passageiro dianteiro em uma colisão frontal de moderada a severa.

A sigla **SRS** (Supplemental Restraint System - Sistema de Segurança Suplementar) indica que os airbags foram projetados para oferecer proteção suplementar aos cintos de segurança e não para substituí-los. Os cintos de segurança constituem o principal sistema de proteção para os ocupantes do veículo.

### Locais de Alojamento

Os airbags dianteiros estão alojados no centro do volante de direção para o motorista e no painel para o passageiro dianteiro. Ambos têm a marcação **SRS AIRBAG**.

#### ⚠ ATENÇÃO

Os airbags dianteiros são projetados para suplementar os cintos de segurança no auxílio e redução da possibilidade de ferimentos na cabeça e no tórax em impactos frontais.

### Funcionamento

Os airbags dianteiros foram projetados para ser acionados durante colisões frontais de moderadas a severas. Quando o veículo desacelera repentinamente, os sensores enviam informações para a unidade de controle, que emite sinais para que um ou ambos os airbags dianteiros sejam inflados.

A colisão frontal pode ser diretamente de frente ou com um ângulo entre dois veículos, ou quando o veículo atinge um objeto estacionário, como uma parede de concreto.

### Como os Airbags Dianteiros Funcionam

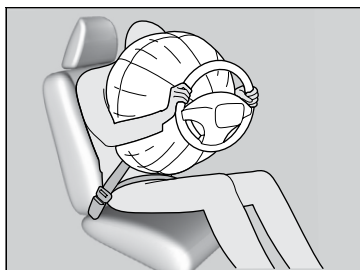

Enquanto o cinto de segurança protege o tronco, o airbag dianteiro oferece proteção suplementar para a cabeça e o tórax.

Os airbags dianteiros esvaziam-se imediatamente e, portanto, não interferem na visibilidade ou na capacidade do motorista de manobrar ou operar outros controles do veículo.

O tempo total para inflar e esvaziar o airbag é tão rápido que seu acionamento pode nem ser notado pela maioria dos ocupantes.

#### ⚠ ATENÇÃO

Embora os airbags do motorista e do passageiro dianteiro normalmente sejam acionados quase simultaneamente, é possível que apenas um airbag seja inflado. Isso poderá ocorrer se a intensidade da colisão estiver na margem ou no limite que determina se os airbags devem ser acionados. Nesses casos, o cinto de segurança fornecerá proteção suficiente, já que a proteção suplementar oferecida pelo airbag seria mínima.

### ■ Quando os airbags dianteiros não devem inflar

**Colisões frontais de pequena intensidade:** os airbags dianteiros são projetados para oferecer proteção suplementar aos cintos de segurança e ajudar a salvar vidas e não para impedir pequenas escoriações ou fraturas que possam ocorrer em decorrência de uma colisão frontal de moderada a severa.

**Impactos laterais:** os airbags dianteiros podem oferecer proteção quando uma desaceleração súbita faz com que o motorista ou o passageiro dianteiro sejam arremessados para frente. Airbags laterais\* e de cortina\* foram especificamente projetados para ajudar a reduzir a gravidade dos ferimentos que podem ocorrer em caso de um impacto lateral de moderada a severo, que pode fazer com que o motorista ou o passageiro sejam arremessados em direção à lateral do veículo.

**Impactos traseiros:** os encostos de cabeça e os cintos de segurança constituem a melhor proteção em caso de um impacto traseiro. Os airbags dianteiros não oferecem proteção significativa e não foram projetados para inflar em colisões traseiras.

**Capotamentos:** os cintos de segurança e, em veículos equipados com sensor de capotamento, os airbags laterais\* e de cortina\* oferecem a melhor proteção em caso de capotamento. Como os airbags dianteiros oferecem pouca ou nenhuma proteção, eles não foram projetados para inflar durante um capotamento.

### ■ Quando os airbags dianteiros são acionados com pouco ou nenhum dano visível

Como o sistema de airbag detecta desacelerações súbitas, um forte impacto na estrutura do veículo ou na suspensão pode causar a ativação de um ou mais airbags. Os exemplos incluem um impacto no meio fio, na borda de um buraco ou em outro objeto fixo e baixo que cause uma desaceleração súbita no chassi do veículo. Como o impacto ocorre sob o veículo, os danos podem não ser aparentes de imediato.

### ■ Quando os airbags dianteiros podem não ser acionados, embora os danos externos pareçam sérios

Como partes da carroçaria sujeitas a esmagamento absorvem a energia do impacto em uma colisão, a extensão dos danos visíveis nem sempre indica a necessidade do acionamento dos airbags. De fato, algumas colisões podem acarretar graves danos ao veículo sem ativar os airbags, já que estes não seriam necessários ou não ofereceriam proteção mesmo se tivessem sido acionados.

## Sistema de Desligamento do Airbag do Passageiro Dianteiro

Se for imprescindível colocar um sistema de proteção infantil voltado para trás no banco do passageiro dianteiro, o airbag correspondente deverá ser desativado manualmente usando a chave de ignição.

### ■ Interruptor ON/OFF do airbag do passageiro dianteiro



Quando o interruptor **ON/OFF** do airbag do passageiro dianteiro estiver na posição:

**OFF:** O airbag do passageiro dianteiro está desativado. O airbag do passageiro dianteiro não é inflado durante um impacto dianteiro intenso que ativa o airbag dianteiro do motorista.

O indicador de desligamento do airbag do passageiro dianteiro permanece aceso como lembrete.

**ON:** O airbag do passageiro dianteiro está ativado. O indicador de ativação do airbag do passageiro dianteiro acende e permanece aceso por cerca de 60 segundos.

### ■ Para desativar o sistema de airbag do passageiro dianteiro



1. Acione o freio de estacionamento e gire o interruptor de ignição para a posição **DESLIGADA** . Remova a chave da ignição.

2. Abra a porta do passageiro dianteiro.

3. Insira a chave de ignição no interruptor **ON/OFF** do airbag do passageiro dianteiro.

► O interruptor está localizado no painel lateral do painel de instrumentos do lado do passageiro dianteiro.

4. Gire a chave para a posição **OFF** e retire-a do interruptor.

### CUIDADO

O sistema de airbag do passageiro dianteiro deverá ser desativado caso seja imprescindível colocar um sistema de proteção infantil voltado para trás no banco do passageiro dianteiro.

Caso o airbag do passageiro dianteiro seja ativado, ele poderá atingir o sistema de proteção infantil voltado para trás com força suficiente para causar à criança sérios ferimentos ou morte.

Certifique-se de ativar o sistema de airbag do passageiro dianteiro quando não for usado um sistema de proteção infantil voltado para trás no banco do passageiro dianteiro.

Deixar o sistema de airbag do passageiro dianteiro desativado pode causar ferimentos graves ou morte em caso de acidente.

### ■ Indicador de advertência OFF (DESLIGADO) do airbag do passageiro dianteiro

Quando o sistema do airbag do passageiro dianteiro estiver ativado, ao girar o interruptor de ignição para a posição **LIGADA II**, o indicador **ON (LIGADO)/OFF (DESLIGADO)** se acende e apaga momentaneamente. O indicador **ON (LIGADO)** volta a se acender, permanecendo aceso por aproximadamente 60 segundos.

Quando o sistema do airbag do passageiro dianteiro estiver desativado, ao girar o interruptor de ignição para a posição **LIGADA II** o indicador **ON (LIGADO)/OFF (DESLIGADO)** se acende e apaga momentaneamente. O indicador **OFF (DESLIGADO)** volta a se acender e permanece aceso como lembrete.

### ■ Etiqueta do sistema de desligamento do airbag do passageiro dianteiro

A etiqueta está localizada no painel lateral do painel de instrumentos no lado do passageiro dianteiro.

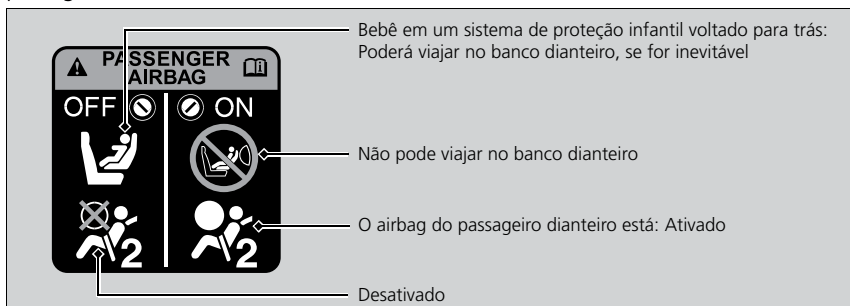

#### ⚠️ ATENÇÃO

- Use a chave de ignição do veículo para acionar o interruptor **ON/OFF** do airbag do passageiro dianteiro. Se você usar uma chave diferente, o interruptor poderá ser danificado ou o sistema do airbag do passageiro dianteiro poderá não funcionar corretamente.
- Não feche ou tampouco aplique carga excessiva sobre a chave de ignição enquanto ela estiver no interruptor **ON/OFF** do airbag do passageiro dianteiro. Poderão ocorrer danos ao interruptor ou à chave.

É altamente recomendável que não seja instalado um sistema de proteção infantil voltado para trás no banco do passageiro dianteiro.

#### ➡ Acomodação de crianças com até um ano de idade ➡ P. 1-27

É sua responsabilidade mudar o ajuste do sistema do airbag do passageiro dianteiro para **OFF** ao colocar um sistema de proteção infantil voltado para trás no banco do passageiro dianteiro.

Quando não estiver sendo usado um sistema de proteção infantil voltado para trás no banco do passageiro dianteiro, reative o sistema do airbag.

## Airbags Laterais\*

Os airbags laterais ajudam a proteger a parte superior do tronco do motorista ou do passageiro dianteiro durante um impacto lateral de moderado a severo.

### Locais de Alojamento

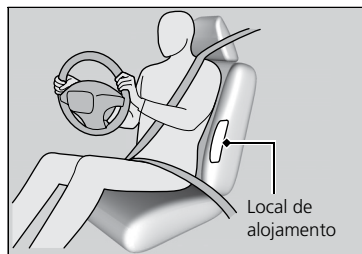

Os airbags laterais estão alojados na borda externa dos encostos do motorista e do passageiro. Ambos têm a marcação **SIDE AIRBAG**.

#### ⚠️ ATENÇÃO

Apoiar-se na porta dianteira pode resultar em ferimento grave ou fatal se o airbag lateral for acionado.

Sente-se sempre em posição ereta e com as costas apoiadas contra o encosto do banco.

Não prenda acessórios sobre os airbags laterais ou próximo a eles. Eles podem interferir no funcionamento adequado dos airbags ou ferir alguém se o airbag for acionado.

Se o impacto for no lado do passageiro, o airbag será acionado, mesmo que não exista ninguém sentado no banco do passageiro dianteiro.

## Funcionamento

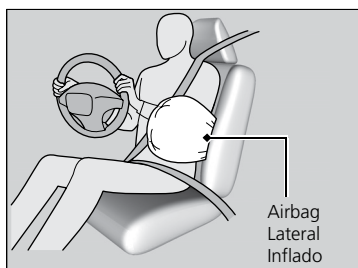

Quando os sensores detectam um impacto lateral de moderado a severo, a unidade de controle envia um sinal ao airbag lateral do lado do impacto para inflar imediatamente.

### ■ Quando um airbag lateral é acionado com pouco ou nenhum dano visível

Como o sistema de airbag detecta desacelerações súbitas, um forte impacto na parte lateral da estrutura do veículo pode causar a ativação de um airbag lateral. Nesses casos, pode existir pouco ou nenhum dano, porém os sensores de impacto lateral terão detectado um impacto forte o suficiente para acionar o airbag.

### ■ Quando um airbag lateral pode não ser acionado, embora os danos visíveis pareçam sérios

É possível que um airbag lateral não seja acionado durante um impacto que resulte em dano aparentemente sério. Isso pode ocorrer quando o ponto de impacto é na direção da parte dianteira ou traseira do veículo ou quando as peças deformáveis da carroçaria do veículo absorvem a maior parte da energia da colisão. Em qualquer desses casos, o airbag lateral não teria sido necessário e tampouco teria fornecido proteção mesmo se tivesse sido acionado.

### ▲ ATENÇÃO

Não cubra ou tampouco substitua as capas dos encostos dianteiros sem consultar uma Concessionária Autorizada Honda no Território Nacional.

A substituição ou o revestimento inadequado das capas dos encostos dianteiros pode evitar que os airbags laterais sejam adequadamente acionados durante um impacto lateral.

Não deixe o passageiro dianteiro se reclinar para o lado, com a cabeça na direção de acionamento do airbag lateral. O acionamento do airbag lateral pode gerar um forte impacto e ferir gravemente o passageiro.

## Airbags de Cortina\*

Os airbags de cortina ajudam a proteger a cabeça do motorista e dos passageiros que estão sentados nos assentos laterais durante um impacto lateral de moderado a severo.

### Locais de Alojamento

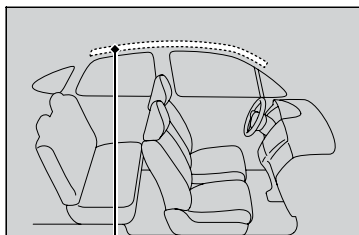

Alojamento do airbag de cortina

Os airbags de cortina estão localizados no teto, acima dos vidros laterais em ambos os lados do veículo.

### Funcionamento

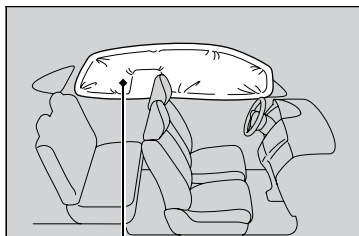

Airbag de cortina inflado

O airbag de cortina foi projetado para inflar em colisões laterais durante um impacto de moderado a severo.

#### ■ Quando os airbags de cortina inflam em uma colisão frontal

Um ou ambos os airbags de cortina também podem inflar em uma colisão frontal em ângulo com impacto de moderado a severo. Nestes casos, os airbags de cortina irão inflar logo após os airbags frontais.

#### ■ Quando um airbag de cortina infla com pouco ou nenhum dano visível

Devido ao sistema de airbag detectar a desaceleração súbita, um forte impacto na lateral da estrutura do veículo pode causar a ativação de um airbag de cortina. Nestes casos, pode existir pouco ou nenhum dano, porém os sensores de impacto lateral detectaram um impacto severo suficiente para acionar o airbag.

■ **Quando os airbags de cortina podem não inflar, embora o dano visível pareça severo**

É possível que um airbag de cortina não infla durante um impacto que resulte em dano aparentemente severo. Isto pode ocorrer quando o ponto de impacto foi em direção à dianteira ou traseira do veículo ou quando as peças deformáveis da carroçaria do veículo absorverem a maior parte da energia da colisão. Nestes casos, o airbag de cortina não seria necessário nem forneceria proteção mesmo se tivesse sido inflado.

**⚠ ATENÇÃO**

Os airbags de cortina são mais eficientes quando o ocupante está usando adequadamente o cinto de segurança e está sentado em posição ereta, bem encostado no banco.

Não prenda nenhum objeto nos vidros laterais ou nas colunas do teto, pois ele poderá interferir no funcionamento adequado dos airbags de cortina.

Não pendure cabides ou objetos rígidos no porta-cabide. Isso poderá causar ferimentos no caso de acionamento dos airbags de cortina.

**Indicadores do Sistema de Airbag**

Se ocorrer algum problema no sistema de airbag, o indicador do SRS acenderá.

**Indicador do Sistema de Segurança Suplementar (SRS)**

Modelos com medidor ambiental\*



■ **Ao girar a chave de ignição para a posição LIGADA II**

O indicador se acenderá por alguns segundos e se apagará em seguida para informar que o sistema está funcionando corretamente.

Modelos sem medidor ambiental\*



Se o indicador acender em qualquer outra ocasião ou não acender, leve o veículo a uma Concessionária Autorizada Honda no Território Nacional o mais rápido possível para que o sistema seja inspecionado. Caso contrário, os airbags e tensionadores dos cintos de segurança poderão não funcionar corretamente quando necessário.



**▲ CUIDADO**

Ignorar o indicador do SRS poderá resultar em ferimentos sérios ou fatais se o sistema de airbag ou os tensionadores não funcionarem corretamente.

Se o indicador do SRS acender devido a um possível problema, leve o seu veículo a uma Concessionária Autorizada Honda no Território Nacional.

Remova imediatamente o sistema de proteção infantil voltado para trás do banco do passageiro dianteiro caso o indicador do SRS acenda. Mesmo se o airbag do passageiro dianteiro tiver sido desativado, não ignore o indicador do SRS.

O sistema SRS pode ter uma falha que ativa o airbag do passageiro dianteiro, causando ferimentos graves ou morte.

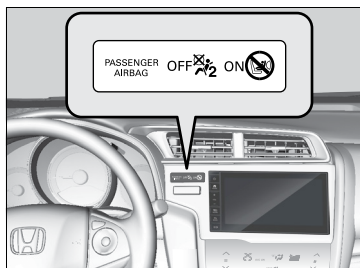
**Indicador de Desligamento do Airbag do Passageiro Dianteiro****■ Quando o indicador de desligamento do airbag do passageiro dianteiro acender**

O indicador permanece aceso enquanto o sistema do airbag do passageiro dianteiro está desativado.

Quando não estiver sendo usado um sistema de proteção infantil voltado para trás no banco do passageiro dianteiro, reative manualmente o sistema do airbag. O indicador deve apagar.

## Cuidados com o Airbag

---

Você não precisa e não deve executar por conta própria a manutenção ou substituição de componentes do sistema de airbag. No entanto, o veículo deve ser inspecionado por uma Concessionária Autorizada Honda no Território Nacional nas seguintes situações:

### ■ Quando os airbags tiverem sido acionados

Se um airbag tiver sido acionado, será necessário substituir a unidade de controle e outras peças relacionadas. Da mesma forma, será necessário substituir o tensionador automático do cinto de segurança, caso tenha sido ativado.

### ■ Quando o veículo tiver se envolvido em uma colisão com impacto de moderado a severo

Mesmo que os airbags não tenham sido ativados, leve o veículo a uma Concessionária Autorizada Honda no Território Nacional para inspecionar os seguintes componentes: tensionadores dos cintos de segurança dianteiros e cada um dos cintos que estavam em uso durante a colisão.

#### ATENÇÃO

É proibido remover do veículo os componentes do airbag.

No caso de defeito ou desligamento, ou após o funcionamento do airbag/tensionador do cinto de segurança, leve o veículo a uma Concessionária Autorizada Honda no Território Nacional para solucionar o problema.

Não é recomendável usar componentes recuperados do sistema, incluindo o airbag, tensionadores, sensores e unidade de controle.

Não tente remover o airbag. Este serviço deve ser efetuado somente por uma Concessionária Autorizada Honda no Território Nacional.

# Segurança Infantil

## Proteção Infantil

A cada ano, muitas crianças sofrem ferimentos graves ou fatais em colisões veiculares por estarem sem proteção ou por não estarem protegidas adequadamente.

De fato, os acidentes veiculares são a causa número um de mortes de crianças de até 10 anos.

Para reduzir o número de mortes e ferimentos, quando transportar bebês e crianças em um veículo, eles deverão estar adequadamente protegidos.

**As crianças devem se sentar no banco traseiro adequadamente protegidas.**

Os motivos são:

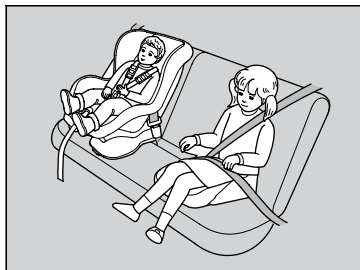

- A ativação de um airbag dianteiro ou lateral pode ferir ou matar uma criança sentada no banco dianteiro.
- Uma criança sentada no banco dianteiro tem uma probabilidade maior de interferir na capacidade do motorista de controlar o veículo com segurança.
- As estatísticas demonstram que crianças de todos os tamanhos e idades estão mais seguras quando adequadamente protegidas no banco traseiro.

### ⚠ CUIDADO

Crianças sem proteção ou protegidas inadequadamente podem sofrer ferimentos sérios ou fatais em uma colisão.

Uma criança muito pequena para usar o cinto de segurança deve ser adequadamente protegida por um sistema de proteção infantil aprovado. Crianças maiores devem ser adequadamente protegidas com o cinto de segurança, usando um assento de elevação, se necessário.

### ⚠ ATENÇÃO

É exigência legal que todas as crianças de até 10 anos sejam protegidas adequadamente no banco traseiro.

Certifique-se de que os sistemas de proteção infantil a serem utilizados em seu veículo possuam a etiqueta de aprovação do cumprimento das normas de segurança, nos termos da legislação brasileira.

### ➔ Informações Sobre a Adaptabilidade do Sistema de Proteção Infantil nas Diferentes Posições de Assento ➔ P. 1-31

- Uma criança muito pequena para usar o cinto de segurança deve ser adequadamente protegida em um sistema de proteção infantil, aprovado e fixado corretamente no veículo, usando o cinto de segurança de três pontos ou o sistema de proteção infantil.
- As crianças nunca deverão ser transportadas no colo, pois não será possível protegê-las no caso de colisão.
- Nunca use um único cinto de segurança para você e uma criança. Durante um impacto, o cinto provavelmente exerceria uma forte pressão na criança, causando ferimentos graves ou fatais.
- Nunca deixe duas crianças usarem o mesmo cinto de segurança. Ambas as crianças podem ficar gravemente feridas em caso de acidente.

**⚠ CUIDADO**

Permitir que uma criança brinque com o cinto de segurança ou enrole o cinto ao redor do pescoço pode causar ferimentos graves ou fatais.

Oriente as crianças a não brincarem com o cinto de segurança e certifique-se de que qualquer cinto ao alcance delas que não estiver sendo utilizado esteja afivelado, totalmente retraído e travado.

**Para-sol do passageiro dianteiro**



NÃO coloque um sistema de proteção infantil voltado para trás no banco equipado com airbag.

Se for inevitável a instalação de um sistema de proteção infantil voltado para trás no banco do passageiro dianteiro, você deve desativar manualmente o sistema de airbag do passageiro dianteiro, usando a chave. ➔ P. 1-17

O sistema de proteção infantil voltado para trás, nunca deve ser instalado voltado para a frente. Caso contrário, poderão ocorrer FERIMENTOS GRAVES OU FATAIS.

- Não permita que as crianças acionem as portas, vidros ou regulagens do banco.
- Não deixe crianças sozinhas no interior do veículo, principalmente quando o tempo estiver quente, pois o interior do veículo pode ficar quente o suficiente levando-as à morte. Elas também poderiam ativar os controles do veículo, ocasionando sua movimentação inesperada.

**⚠ CUIDADO**

Use a trava do vidro elétrico para impedir que as crianças abram os vidros. O uso dessa função impede que as crianças brinquem com os vidros, o que pode colocá-las em perigo ou distrair o motorista.

➔ **Abertura/Fechamento dos Vidros Elétricos** ➔ P. 3-20

Leve a chave de ignição com você sempre que deixar o veículo sozinho ou com outros ocupantes.

Para lembrá-lo dos perigos do airbags do passageiro dianteiro e da segurança das crianças, seu veículo possui etiquetas de advertência no para-sol do passageiro dianteiro. Por favor, siga as instruções da etiqueta.

➔ **Etiquetas e Identificações de Segurança** ➔ P. 1-41

## Segurança de Bebês e Crianças Pequenas

### Acomodação de Crianças com Até um Ano de Idade

Os bebês devem ser adequadamente acomodados em um sistema de proteção infantil reclinável e voltado para trás até atingirem o limite de peso ou altura do assento determinado pelo fabricante do sistema de proteção e até completarem pelo menos um ano de idade.

#### ■ Posicionamento do sistema de proteção infantil voltado para trás

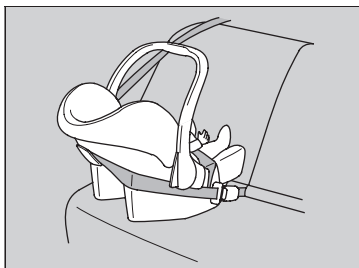

O sistema de proteção infantil deve ser colocado e fixado no assento do banco traseiro.

- ▶ Certifique-se de que o sistema de proteção infantil não entre em contato com o banco do passageiro dianteiro.
- ▶ Se isto ocorrer, recomendamos que o sistema de proteção infantil voltado para trás seja instalado atrás do banco do passageiro dianteiro. Além disso, mova o banco do passageiro dianteiro para a frente, conforme necessário, para que não interfira com o sistema de proteção infantil e, deixe o banco desocupado. Se preferir, adquira um sistema de proteção infantil voltado para trás de menores dimensões.

Quando instalado corretamente, o sistema de proteção infantil voltado para trás pode impedir que o motorista ou o passageiro dianteiro desloque o banco totalmente para trás ou posicione o encosto do banco na posição desejada.

Se isto ocorrer, recomendamos que o sistema de proteção infantil voltado para trás seja instalado atrás do banco do passageiro dianteiro. Além disso, mova o banco do passageiro dianteiro para a frente, conforme necessário, para que não interfira com o sistema de proteção infantil e, deixe o banco desocupado.

Se preferir, adquira um sistema de proteção infantil voltado para trás de menores dimensões.

**⚠ CUIDADO**

Consulte sempre as instruções do fabricante do sistema de proteção infantil antes da instalação.

Colocar um sistema de proteção infantil voltado para trás no banco dianteiro poderá causar ferimentos sérios ou fatais se o airbag do passageiro dianteiro for acionado.

Coloque sempre o sistema de proteção infantil voltado para trás no banco traseiro, nunca no banco dianteiro.



NÃO coloque um sistema de proteção infantil voltado para trás no banco equipado com airbag.

Se for inevitável a instalação de um sistema de proteção infantil voltado para trás no banco do passageiro dianteiro, você deve desativar manualmente o sistema de airbag do passageiro dianteiro, usando a chave. ➔ P. 1-17

O sistema de proteção infantil voltado para trás, nunca deve ser instalado voltado para a frente. Caso contrário, poderão ocorrer FERIMENTOS GRAVES OU FATAIS.

**⚠ ATENÇÃO**

Se o airbag do passageiro dianteiro for acionado, poderá atingir o sistema de proteção infantil voltado para trás com uma força considerável, podendo deslocar ou atingir o sistema, ferindo gravemente a criança.

Sistemas de proteção infantil voltados para trás nunca devem ser instalados voltados para frente.

Consulte sempre as instruções do fabricante do sistema de proteção infantil antes da instalação.

Se for absolutamente imprescindível instalar um sistema de proteção infantil voltado para trás no banco do passageiro dianteiro, desative o sistema de airbag do passageiro dianteiro.

➔ **Sistema de Desligamento do Airbag do Passageiro Dianteiro** ➔ P. 1-17

## Acomodação de Crianças com Idade Superior a um Ano e Inferior ou Igual a Quatro Anos

Se a criança tiver pelo menos um ano e estiver na faixa de peso indicada pelo fabricante do sistema de proteção infantil, ela deverá ser adequadamente acomodada em um sistema de proteção infantil voltado para frente firmemente preso.



### ■ Instalação de um sistema de proteção infantil voltado para frente

É altamente recomendável instalar um sistema de proteção infantil voltado para frente no assento do banco traseiro.

Colocar um sistema de proteção infantil voltado para frente no banco dianteiro pode ser perigoso. O banco traseiro é o local mais seguro para as crianças.

#### ▲ CUIDADO

Colocar um sistema de proteção infantil voltado para frente no banco dianteiro poderá causar ferimentos sérios ou fatais se o airbag dianteiro for acionado.

Caso você coloque o sistema de proteção infantil voltado para frente no banco dianteiro, desloque o banco do veículo o mais para trás possível e acomode a criança corretamente.

Certifique-se de que o interruptor do airbag do passageiro dianteiro esteja na posição **ON (LIGA)**, indicando que o airbag esteja ativado.

#### ▲ ATENÇÃO

Instrua-se sobre as leis e regulamentos acerca do uso de sistemas de proteção infantil do local em que você estiver dirigindo e siga as instruções do fabricante do sistema de proteção infantil.

Muitos especialistas recomendam o uso de um sistema de proteção infantil voltado para trás para uma criança de até dois anos de idade, se o seu peso e altura forem adequados para um sistema de proteção infantil voltado para trás.

## Seleção de um Sistema de Proteção Infantil

Alguns sistemas de proteção infantil são compatíveis com a ancoragem inferior.

Alguns possuem um conector do tipo rígido, enquanto outros têm um conector do tipo flexível. Ambos são igualmente fáceis de usar. Alguns sistemas de proteção infantil existentes, comprados anteriormente, só podem ser instalados usando o cinto de segurança. Qualquer que seja o tipo escolhido, siga as instruções de uso e cuidados fornecidas pelo fabricante do sistema de proteção infantil, além das instruções deste manual. A instalação correta é essencial para maximizar a proteção das crianças.

O tipo flexível pode não estar disponível no seu país.

Em assentos e veículos que não forem equipados com ancoragens inferiores, instale o sistema de proteção infantil usando o cinto de segurança e uma trava superior para aumentar a segurança. O motivo para isso é que todos os sistemas de proteção infantil devem ser presos com um cinto subabdominal ou com a porção subabdominal do cinto de segurança subabdominal/transversal quando não estiver sendo usado o sistema de ancoragem inferior. Além disso, o fabricante do sistema de proteção infantil pode recomendar que seja usado um cinto de segurança para prender um sistema de proteção ISOFIX quando a criança atingir um determinado peso. Leia o manual do proprietário do sistema de proteção infantil para as instruções corretas de instalação.

### ■ Considerações importantes ao escolher um sistema de proteção infantil

Certifique-se de que o sistema de proteção infantil atenda às três exigências a seguir:

- O sistema de proteção infantil seja do tipo e tamanho corretos para a criança.
- O sistema de proteção infantil seja do tipo correto para a posição sentada.
- O sistema de proteção infantil atende às normas de segurança. Certifique-se de que os sistemas de proteção infantil a serem utilizados em seu veículo possuam a etiqueta de aprovação do cumprimento das normas de segurança, nos termos da legislação brasileira.

#### ▲ ATENÇÃO

A instalação de um sistema de proteção infantil compatível com a ancoragem inferior é simples.

Sistemas de proteção infantil compatíveis com a ancoragem inferior foram desenvolvidos para simplificar o processo de instalação e reduzir a probabilidade de ferimentos causados por uma instalação incorreta.



## Informações Sobre a Adaptabilidade do Sistema de Proteção Infantil nas Diferentes Posições de Assento

Vários tipos de sistemas de proteção infantil estão disponíveis. Nem todos os tipos são adequados para o seu veículo. Por favor, consulte a tabela a seguir para selecionar qual a categoria de sistema de proteção infantil que pode ser usada em cada posição dos bancos.

Grupo de idade	Posição nos assentos do veículo				
	Assento dianteiro* <sup>4</sup> Airbag do Passageiro Dianteiro na Posição ON/OFF		Assento lateral traseiro	Assento central traseiro	
	OFF (Desligado)	ON (Ligado)		Encosto Dividido	Encosto Inteiro
Até 1 ano de idade (até 13 kg)	Baby-Safe Plus Original Honda* <sup>2</sup> ou Universal* <sup>1</sup> , * <sup>2</sup>	Não utilizar no Assento Dianteiro	Baby-Safe Plus Original Honda ou Universal* <sup>1</sup>	Baby-Safe Plus Original Honda ou Universal* <sup>1</sup>	Baby-Safe Plus Original Honda
Superior a 1 ano e inferior ou igual a 4 anos (de 9 a 18 kg)	Duo Plus Original Honda* <sup>2</sup> ou Universal* <sup>1</sup> , * <sup>2</sup> , * <sup>3</sup>	Duo Plus Original Honda* <sup>2</sup> ou Universal Voltado para Frente* <sup>1</sup> , * <sup>2</sup> , * <sup>3</sup>	Duo-Plus Original Honda ou Universal* <sup>1</sup>	Duo-Plus Original Honda ou Universal* <sup>1</sup>	Duo-Plus Original Honda
Superior a 4 anos e inferior ou igual a 7 anos e meio	Universal* <sup>1</sup> , * <sup>2</sup> , * <sup>3</sup>	Universal Voltado para Frente* <sup>1</sup> , * <sup>2</sup> , * <sup>3</sup>	Universal* <sup>1</sup>	Universal* <sup>1</sup>	Posição não conveniente para crianças desse grupo de idade.
Superior a 7 anos e meio e inferior ou igual a 10 anos	Universal* <sup>1</sup> , * <sup>2</sup> , * <sup>3</sup>	Universal Voltado para Frente* <sup>1</sup> , * <sup>2</sup> , * <sup>3</sup>	Universal* <sup>1</sup>	Universal* <sup>1</sup>	Posição não conveniente para crianças desse grupo de idade.

### Descrição

\*1: Universal: Sistema de Proteção Infantil conveniente e aprovado para uso neste grupo de idade. Poderá ser utilizado no assento dianteiro ou traseiro desde que instalado conforme as instruções do fabricante e obedecendo às normas de segurança de trânsito.

**ATENÇÃO:** Ao fixar o sistema de proteção infantil usando o cinto de segurança, use somente o cinto de segurança original do veículo.

\*2: Mova o banco dianteiro o máximo possível para trás e ajuste o ângulo do encosto do banco dianteiro na posição vertical.

\*3: Se você não puder fixar o Sistema de Proteção Infantil de forma estável, ajuste o ângulo do encosto do banco para que fique alinhado com a parte traseira do Sistema de Proteção Infantil, mantendo-o estável à frente do ponto de fixação superior do cinto de segurança.

\*4 O Sistema de Proteção Infantil SOMENTE pode ser instalado no banco do passageiro dianteiro, se todos os assentos do banco traseiro estiverem ocupados por outras crianças, conforme resoluções vigentes CONTRAN 277, de 28 de maio de 2008 e CONTRAN 352, de 14 de junho de 2010. Caso contrário, você estará violando a legislação brasileira.

### CUIDADO

Para mais informações sobre a acomodação de crianças no sistema de proteção infantil, seja Original Honda ou Universal\*<sup>1</sup>, consulte o manual do usuário fornecido pelo fabricante do dispositivo.

## Instalação de um Sistema de Proteção Infantil Compatível com Ancoragem Inferior (ISOFIX)

Um sistema de proteção infantil compatível com ancoragem inferior pode ser instalado nos assentos externos do banco traseiro. O sistema de proteção infantil é preso às ancoragens inferiores com conectores do tipo rígido ou flexível.

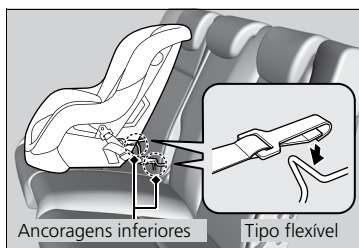
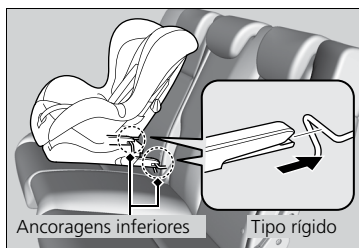
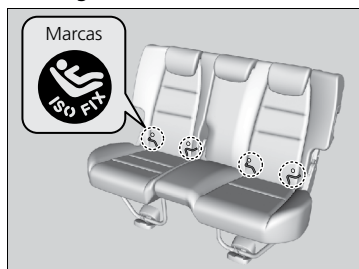

1. Localize as ancoragens inferiores debaixo dos símbolos.
2. Certifique-se de travar o encosto do banco na posição vertical.
3. Abaixar o encosto de cabeça até sua posição mais baixa.
4. Coloque o sistema de proteção infantil no banco do veículo e, em seguida, prenda o sistema às ancoragens inferiores, de acordo com as instruções que acompanham o sistema de proteção infantil.
  - ▶ Ao instalar o sistema de proteção infantil, certifique-se de que as ancoragens inferiores não sejam obstruídas pelo cinto de segurança ou por qualquer outro objeto.

### ⚠ CUIDADO

Nunca instale dois sistemas de proteção infantil no mesmo ponto de ancoragem. Em uma colisão, uma ancoragem pode não ser resistente o suficiente para segurar dois sistemas de proteção infantil, podendo romper-se e causar FERIMENTOS GRAVES OU FATAIS.

**⚠ ATENÇÃO**

Ancoragens inferiores

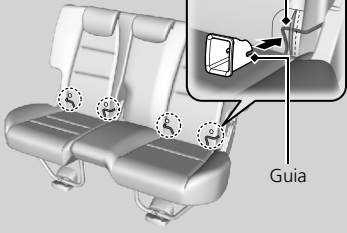

Alguns sistemas de proteção infantil são equipados com guias opcionais, que evitam possíveis danos à superfície do banco. Siga as instruções do fabricante ao usar as guias e prenda-as às ancoragens inferiores conforme mostrado na imagem.

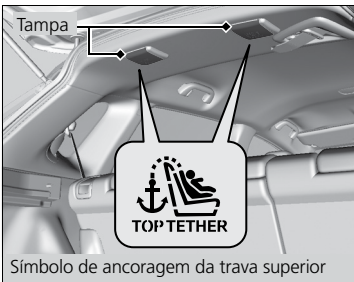

5. Abra a tampa da ancoragem.
6. Passe a cinta da trava sobre o encosto do assento. Certifique-se de que a cinta não esteja torcida.
7. Prenda o gancho da cinta da trava na ancoragem.
8. Aperte a cinta da trava conforme instruído pelo fabricante do sistema de proteção infantil.

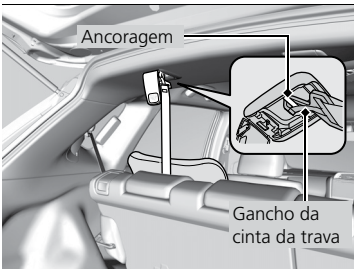

9. Certifique-se de que o sistema de proteção infantil esteja firmemente preso balançando-o para frente e para trás, para um lado e para o outro; devem ser sentidos poucos movimentos.

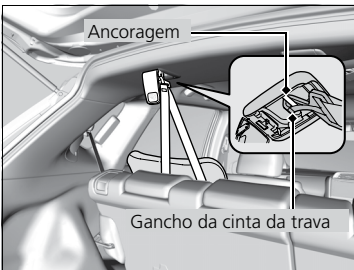

**⚠ ATENÇÃO**

Para segurança da criança, ao usar um sistema de proteção infantil instalado na ancoragem inferior, certifique-se de que o sistema esteja adequadamente preso ao veículo. Um sistema de proteção infantil instalado incorretamente não protegerá de forma ideal a criança em um acidente e poderá causar ferimentos à criança ou aos demais ocupantes do veículo.

O tipo flexível pode não estar disponível no seu país.

Nunca use um gancho que não tenha o símbolo **Trava Superior** ao prender um sistema de proteção infantil instalado.

## Instalação de um Sistema de Proteção Infantil com Cinto de Segurança Subabdominal/Transversal (Universal\*1)



1. Certifique-se de travar o encosto do banco na posição vertical.
2. Abaixee o encosto de cabeça até sua posição mais baixa.
3. Coloque o sistema de proteção infantil no banco do veículo.
4. Passe o cinto de segurança através do sistema de proteção infantil de acordo com as instruções do fabricante do sistema e insira a lingueta de engate na fivela.
  - ▶ Insira a lingueta de engate por completo, até ouvir o ruído de travamento.
5. Empurre a lingueta para baixo. Passe a parte transversal do cinto pela fenda na parte lateral do sistema de proteção.
6. Segure a parte transversal do cinto perto da fivela e puxe-o para cima para eliminar qualquer folga da parte subabdominal.
  - ▶ Ao fazer isso, coloque seu peso sobre o sistema de proteção infantil e empurre-o contra o banco do veículo.
7. Posicione o cinto corretamente. Certifique-se de que o cinto não esteja torcido.
  - ▶ Enquanto puxa para baixo a lingueta, puxe para cima a parte transversal superior do cinto para eliminar qualquer folga.

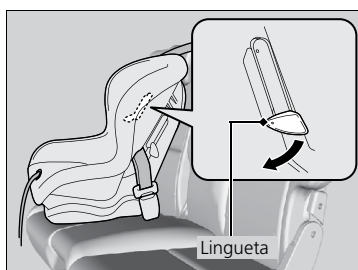

\*1: Universal: sistema de proteção infantil conveniente e aprovado para uso conforme grupo de idade.



8. Certifique-se de que o sistema de proteção infantil esteja firmemente preso balançando-o para frente e para trás, para um lado e para o outro; devem ser sentidos poucos movimentos.
9. Certifique-se de que qualquer cinto de segurança sem uso ao alcance das crianças esteja afivelado.

**⚠ ATENÇÃO**

Um sistema de proteção infantil instalado incorretamente não protegerá de forma ideal a criança em um acidente e poderá causar ferimentos à criança ou aos demais ocupantes do veículo.



Se o sistema de proteção infantil não tiver um mecanismo que prenda o cinto, instale uma presilha de trava no cinto de segurança.

Após efetuar as etapas 1 a 4, puxe para cima a parte transversal do cinto e certifique-se de que não exista folga na parte abdominal.

5. Segure firmemente o cinto perto da lingueta de engate. Mantenha ambas as partes do cinto unidas com firmeza, de modo a não deslizarem pela lingueta de engate. Desafivele o cinto de segurança.
6. Instale a presilha de trava conforme mostrado na imagem. Posicione a presilha o mais perto possível da lingueta de engate.
7. Introduza a lingueta de engate na fivela. Vá para as etapas 7 e 8.

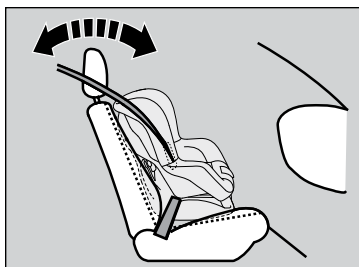

Caso o sistema de proteção infantil tenha que ser instalado no banco do passageiro dianteiro, siga as seguintes etapas:

1. Coloque o sistema de proteção infantil no banco dianteiro do veículo.

➤ **Segurança de Bebês e Crianças Pequenas** ➔ P. 1-27

▶ Siga as etapas 4 a 9.

2. Certifique-se de que o sistema de proteção infantil esteja bem preso, balançando-o para a frente e para trás, para um lado e o outro; devem ser sentidos poucos movimentos.

▶ Se você não puder fixar o Sistema de Proteção Infantil de forma estável, ajuste o ângulo do encosto do banco dianteiro para que fique alinhado com a parte traseira do Sistema de Proteção Infantil, mantendo-o estável à frente do ponto de fixação superior do cinto de segurança.

➤ **Ajuste dos Encostos dos Bancos** ➔ P. 3-32

3. Certifique-se de que qualquer cinto de segurança ao alcance das crianças que não estiver sendo utilizado esteja afivelado e completamente retraído e travado.

**⚠ CUIDADO**

NÃO coloque um sistema de proteção infantil voltado para trás no banco equipado com airbag.

Se for inevitável a instalação de um sistema de proteção infantil voltado para trás no banco do passageiro dianteiro, você deve desativar manualmente o sistema de airbag do passageiro dianteiro, usando a chave.

O sistema de proteção infantil voltado para trás, nunca deve ser instalado voltado para a frente. Caso contrário, poderão ocorrer FERIMENTOS GRAVES OU FATAIS.

**⚠ ATENÇÃO**

Consulte sempre as instruções do fabricante do sistema de proteção infantil antes da instalação. O Sistema de Proteção Infantil SOMENTE pode ser instalado no banco do passageiro dianteiro, se todos os assentos do banco traseiro estiverem ocupados por outras crianças, conforme resoluções vigentes CONTRAN 277, de 28 de maio de 2008 e CONTRAN 352, de 14 de junho de 2010. Caso contrário, você estará violando a legislação brasileira.

## Segurança Adicional com Cinto da Trava

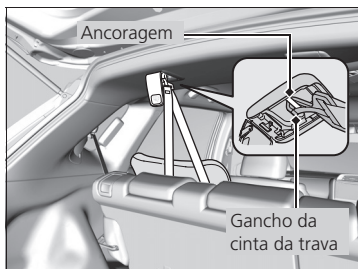
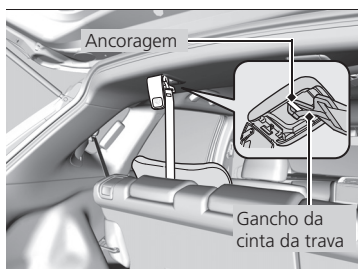
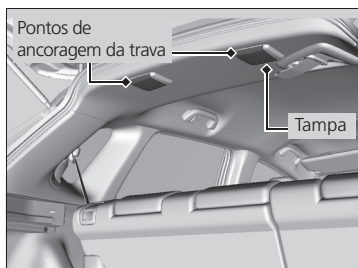

Existem dois pontos de ancoragem localizados no teto para as posições dos assentos traseiros laterais. Um sistema de proteção infantil instalado com um cinto de segurança e equipado com cinto da trava pode usar a cinto da trava para proteção adicional.

1. Localize o ponto de ancoragem adequado da trava.
2. Abaixee o encosto de cabeça até sua posição mais baixa.
3. Abra a tampa da ancoragem.
4. Passe a cinto da trava sobre o encosto do assento. Certifique-se de que a cinto não esteja torcida.
5. Prenda o gancho da cinto da trava na ancoragem.
6. Aperte a cinto da trava conforme instruído pelo fabricante do sistema de proteção infantil.

### ⚠ ATENÇÃO

Ancoragens de proteção infantil são projetadas para suportar somente as cargas impostas por sistemas de proteção infantil corretamente instalados. Em nenhuma circunstância elas devem ser usadas para cintos de segurança de adultos, chicotes elétricos ou para prender outros itens ou equipamentos ao veículo.

Como a cinto da trava fornece segurança adicional à instalação do cinto de segurança transversal/ subabdominal, recomendamos usar a cinto da trava sempre que estiver disponível.

## Segurança de Crianças Maiores

### Proteção de Crianças Maiores

As páginas a seguir fornecem instruções sobre como verificar adequadamente o ajuste do cinto de segurança, qual tipo de assento de elevação deve ser usado, caso necessário e, precauções importantes para uma criança que viajará no banco dianteiro.

### Verificação do Ajuste do Cinto de Segurança

Quando a criança for muito grande para um sistema de proteção infantil, transporte-a no banco traseiro com um cinto transversal/subabdominal. Faça com que a criança se sente ereta e o máximo possível para trás. Em seguida, responda às seguintes perguntas.



#### ■ Lista de verificação

- Os joelhos da criança estão confortavelmente dobrados na beira do banco?
- O cinto transversal passa entre o pescoço e o braço da criança?
- O cinto subabdominal está passando o mais baixo possível, tocando as coxas da criança?
- A criança será capaz de permanecer sentada nessa posição durante todo o trajeto?

Se você responder sim a todas essas perguntas, a criança está pronta para usar o cinto de segurança transversal/subabdominal corretamente. Se você responder não a alguma das perguntas, a criança precisará viajar em um assento de elevação até que o cinto se ajuste adequadamente sem a necessidade do assento de elevação.

#### ▲ CUIDADO

Permitir que uma criança de até 10 anos seja transportada no banco dianteiro pode resultar em ferimentos graves ou até mesmo fatais, se o airbag do passageiro dianteiro for inflado.

Se não puder evitar que uma criança maior utilize o banco dianteiro, mova o banco dianteiro o máximo possível para trás, e posicione a criança corretamente para a colocação do cinto de segurança. Use um "assento de elevação", se necessário.

#### ▲ ATENÇÃO

Certifique-se de que o interruptor do airbag do passageiro dianteiro esteja na posição **ON (LIGA)**, indicando que o airbag esteja ativado.

É exigência legal que todas as crianças de até 10 anos sejam protegidas adequadamente no banco traseiro.



## Assentos de Elevação



Se o cinto de segurança transversal/subabdominal não puder ser usado corretamente, coloque a criança em um assento de elevação no banco traseiro. Para a segurança da criança, verifique se ela atende às recomendações do fabricante do assento de elevação.

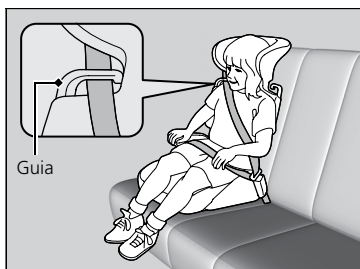

Existe um encosto disponível para um assento de elevação específico. Instale o encosto no assento de elevação e ajuste-o ao banco do veículo de acordo com as instruções do fabricante do assento de elevação. Certifique-se de que o cinto de segurança seja corretamente passado através da guia no ombro do encosto e que o cinto não toque nem cruze o pescoço da criança.

### ⚠ ATENÇÃO

Ao instalar um "assento de elevação", leia as instruções do fabricante que acompanham o produto. Há "assentos de elevação" dos tipos alto e baixo. Escolha um "assento de elevação" que permita à criança usar corretamente o cinto de segurança.

Recomendamos que seja utilizado um assento de elevação com um encosto, para facilitar o ajuste do cinto no ombro e que não toque nem cruze o pescoço da criança.

É exigência legal que todas as crianças de até 10 anos sejam protegidas adequadamente no banco traseiro.

## Proteção de Crianças Maiores - Verificações Finais

O banco traseiro do veículo oferece a proteção adequada para as crianças. Se você tiver que transportar um grupo de crianças e uma delas tiver que viajar no banco dianteiro:

- Leia e entenda por completo as instruções e as informações de segurança contidas neste manual.
- Desloque o banco do passageiro dianteiro o máximo possível para trás.
- A criança deve se sentar ereta e bem para trás.
- Confirme se o cinto de segurança está posicionado corretamente de modo que a criança fique protegida no banco.

### ■ Monitoramento de crianças mais velhas

É altamente recomendável que você fique atento às crianças. Às vezes, mesmo as crianças mais velhas precisam ser avisadas para que coloquem os cintos de segurança e se sentem corretamente.

# Perigo dos Gases de Escapamento

## Monóxido de Carbono

O escapamento do motor deste veículo contém monóxido de carbono, um gás incolor, inodoro e altamente tóxico. Contanto que seu veículo receba manutenção adequada, o monóxido de carbono não entrará em seu interior.

### ■ Verifique se há vazamentos no sistema de escapamento sempre que

- O sistema de escapamento apresentar um ruído incomum.
- Possam ter ocorrido danos ao sistema de escapamento.
- O veículo for levantado para troca de óleo.

Se você dirigir com a tampa traseira aberta, o fluxo de ar poderá levar os gases do escapamento para o interior do veículo e criar uma condição de risco. Se tiver que dirigir com a tampa traseira aberta, abra todos os vidros e ajuste o sistema de aquecimento e resfriamento\*/sistema de controle de climatização\* conforme mostrado a seguir.

1. Selecione o modo de ar fresco.
2. Selecione o modo .
3. Ajuste o ventilador em alta velocidade.
4. Ajuste a temperatura em uma condição confortável.

Ajuste o sistema de aquecimento e resfriamento\*/sistema de controle de climatização\* da mesma maneira se você permanecer sentado no veículo estacionado com o motor funcionando.

### PERIGO

O monóxido de carbono é um gás tóxico. Se inalado, pode provocar perda de consciência e até mesmo morte.

Evite espaços fechados ou atividades que exponham você ao monóxido de carbono.

### ATENÇÃO

Um espaço fechado, como uma garagem, pode se saturar rapidamente com monóxido de carbono.

Não acione o motor com a porta da garagem fechada. Mesmo quando a porta da garagem estiver aberta, retire o veículo da garagem imediatamente após a partida do motor.

# Etiquetas e Identificações de Segurança

## Localização das Etiquetas e Identificações

As etiquetas e identificações se encontram nos locais indicados. Elas advertem sobre possíveis riscos que podem causar ferimentos graves ou fatais.

Se uma etiqueta descolar ou ficar ilegível, entre em contato com uma Concessionária Autorizada Honda no Território Nacional para substituição.

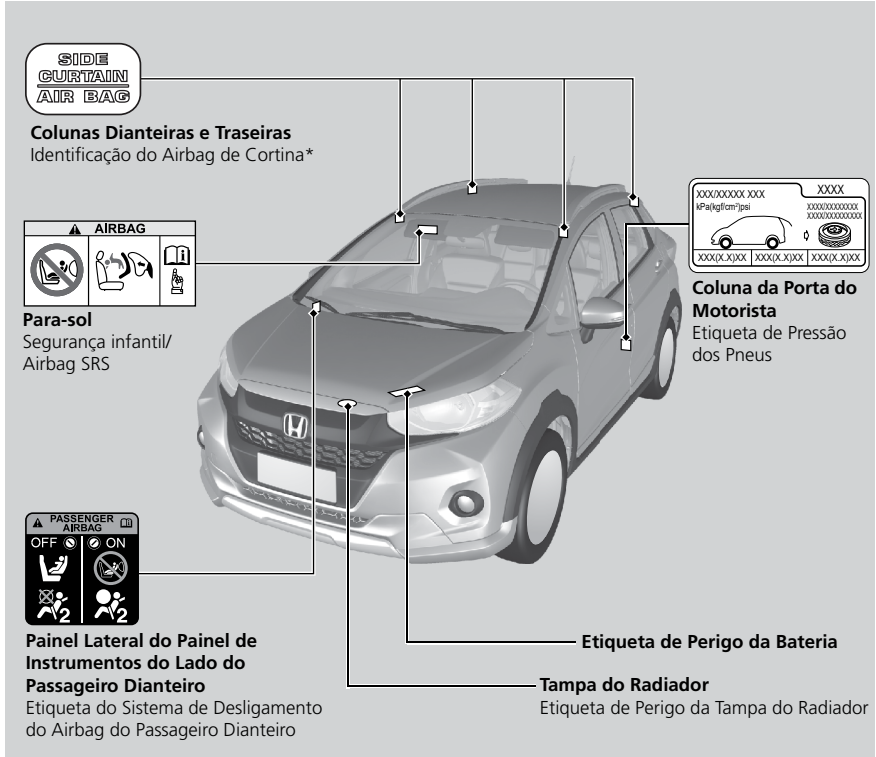

\*Não disponível em todos os modelos

## Extintor de Incêndio\* e Triângulo de Segurança

### Extintor de Incêndio\*



Caso deseje instalar o extintor de incêndio, o local ideal para sua instalação é sob o painel de instrumentos, no lado do passageiro dianteiro, fixado à carroçaria do veículo.

Recomendamos que a instalação seja realizada em uma Concessionária Autorizada Honda no Território Nacional.

As instruções de uso são descritas no próprio extintor.

#### ⚠ ATENÇÃO

A manutenção é de responsabilidade do proprietário; portanto, siga as instruções do fabricante impressas no próprio extintor.

Caso o seu veículo não seja equipado com extintor de incêndio, o seu veículo está pré-disposto para instalação do suporte de fixação e do extintor de incêndio. Para instalar o extintor de incêndio, leve o veículo a uma Concessionária Autorizada Honda no Território Nacional.

#### ⚠ CUIDADO

A correta instalação e fixação do suporte do extintor são importantes para a segurança dos ocupantes do veículo. Isto garantirá que o equipamento seja utilizado corretamente e não se desloque em caso de frenagem, colisão e/ou curva acentuada, fatos que poderiam causar acidente e ferimentos aos ocupantes.

Devido aos riscos de uma instalação incorreta, é recomendado que a instalação seja realizada em uma Concessionária Autorizada Honda no Território Nacional.

### Triângulo de Segurança

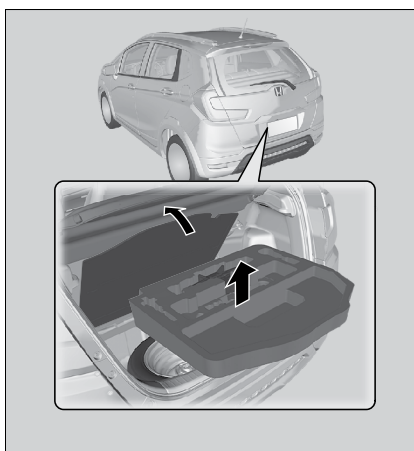

O triângulo de segurança encontra-se no compartimento de bagagem, na caixa de ferramentas, embaixo da tampa do assoalho.



# Painel de Instrumentos

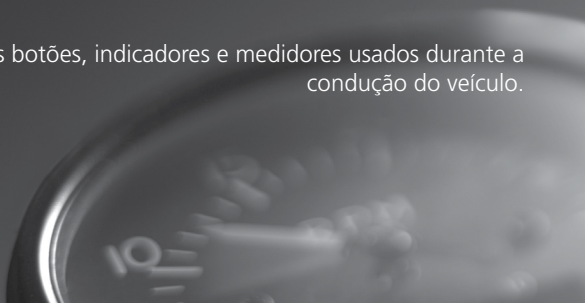

Este capítulo descreve os botões, indicadores e medidores usados durante a condução do veículo.





<b>Indicadores .....</b>	<b>2-2</b>	<b>Medidores e Displays.....</b>	<b>2-9</b>
Advertências do Display		Medidores.....	2-9
Multi-informativo e Mensagens de		Display Multi-informativo .....	2-10
Informação* .....	2-8		





## Indicadores





Indicador	Nome	Acesa/Piscando	Explicação
 (Vermelho)	Indicador do Freio de Estacionamento e do Sistema de Freio (Vermelho)	<ul style="list-style-type: none"> <li>• Acende por alguns segundos quando o interruptor de ignição é colocado na posição <b>LIGADA III</b> depois apaga caso o freio de estacionamento seja liberado.</li> <li>• Acende quando o freio de estacionamento é aplicado e apaga quando é liberado.</li> <li>• Acende quando o nível do fluido de freio está baixo.</li> <li>• Acenderá se houver algum problema no sistema de freio.</li> <li>• Um alerta sonoro será emitido e o indicador acenderá se o veículo for colocado em movimento sem que o freio de estacionamento esteja completamente liberado.</li> </ul>	<ul style="list-style-type: none"> <li>• <b>Acende com o veículo em movimento -</b> Verifique se o freio de estacionamento está liberado. Verifique o nível do fluido de freio. <ul style="list-style-type: none"> <li>➤ <b>O que fazer quando o indicador acender durante a condução</b> ➔ P. 6-14</li> </ul> </li> <li>• <b>Acende em conjunto com o indicador do ABS -</b> Leve seu veículo a uma Concessionária Autorizada Honda no Território Nacional para uma inspeção. <ul style="list-style-type: none"> <li>➤ <b>Se o Indicador do Sistema de Freio (Vermelho) Acender</b> ➔ P. 6-14</li> </ul> </li> </ul>
 (Âmbar)	Indicador do Sistema de Freio (Âmbar)	<ul style="list-style-type: none"> <li>• Acende por alguns segundos quando o interruptor de ignição é colocado na posição <b>LIGADA III</b>, depois apaga.</li> <li>• Acenderá se houver problema em algum dos componentes relacionados à frenagem.</li> </ul>	<ul style="list-style-type: none"> <li>• <b>Acende e não apaga -</b> Leve seu veículo a uma Concessionária Autorizada Honda no Território Nacional para uma inspeção.</li> </ul>
	Indicador de Baixa Pressão do Óleo	<ul style="list-style-type: none"> <li>• Acende quando o interruptor de ignição é colocado na posição <b>LIGADA III</b> e apaga quando o motor é ligado.</li> <li>• Acende quando a pressão do óleo do motor está baixa.</li> </ul>	<ul style="list-style-type: none"> <li>• <b>Acende com o veículo em movimento -</b> Pare imediatamente em um local seguro. <ul style="list-style-type: none"> <li>➤ <b>Se o Indicador de Baixa Pressão do Óleo Acender</b> ➔ P. 6-13</li> </ul> </li> </ul>

Indicador	Nome	Acesa/Piscando	Explicação
	Indicador do Sistema de Injeção Eletrônica	<ul style="list-style-type: none"> <li>Acende quando o interruptor de ignição é colocado na posição <b>LIGADA III</b> e apaga quando o motor é ligado.</li> <li>Acenderá se houver algum problema no sistema de controle de emissões.</li> <li>Pisca quando é detectada uma falha no cilindro do motor.</li> </ul>	<ul style="list-style-type: none"> <li><b>Acende com o veículo em movimento</b> - Leve seu veículo a uma Concessionária Autorizada Honda no Território Nacional para uma inspeção.</li> <li>Mostra a condição dos autotestes de diagnóstico dos sistemas de controle de emissões.</li> <li><b>Pisca com o veículo em movimento</b> - Pare em um local seguro onde não haja objetos inflamáveis. Desligue o motor por 10 minutos ou mais e espere até esfriar. Depois, leve o veículo à Concessionária Autorizada Honda no Território Nacional.</li> </ul> <p>➔ <b>Se o Indicador do Sistema de Injeção Eletrônica Acender ou Piscar</b> ➔ P. 6-14</p>
	Indicador do Sistema de Carga da Bateria	<ul style="list-style-type: none"> <li>Acende quando o interruptor de ignição é colocado na posição <b>LIGADA II</b> e apaga quando o motor é ligado.</li> <li>Acende quando a bateria não está carregando.</li> </ul>	<ul style="list-style-type: none"> <li><b>Acende com o veículo em movimento</b> - Desligue os sistemas de aquecimento e resfriamento*/sistema de controle de climatização* e o desembaçador traseiro para reduzir o consumo de eletricidade.</li> </ul> <p>➔ <b>Se o Indicador do Sistema de Carga da Bateria Acender</b> ➔ P. 6-13</p>
	Indicador de Posição da Alavanca Seletora*	<ul style="list-style-type: none"> <li>Indica a posição atual da alavanca seletora.</li> </ul>	<p>➔ <b>Seleção de Marchas</b> ➔ P. 4-12</p>
	Indicador da Transmissão*	<ul style="list-style-type: none"> <li>Piscará se o sistema de transmissão tiver algum problema.</li> </ul>	<ul style="list-style-type: none"> <li><b>Pisca com o veículo em movimento</b> - Evite partidas e acelerações súbitas e leve seu veículo a uma Concessionária Autorizada Honda no Território Nacional para uma inspeção.</li> </ul>

Indicador	Nome	Acesa/Piscando	Explicação
	Indicador do Cinto de Segurança	<ul style="list-style-type: none"> <li>• Acende e um alerta sonoro será emitido se o interruptor de ignição for colocado na posição <b>LIGADA (II)</b> sem que o cinto de segurança esteja afivelado.</li> <li>• Se o passageiro dianteiro não estiver usando o cinto de segurança, o indicador acenderá alguns segundos depois.</li> <li>• Piscará com o veículo em movimento se o motorista ou o passageiro dianteiro não tiver afivelado o cinto de segurança. O alerta sonoro é emitido, e o indicador pisca em intervalos regulares.</li> </ul>	<ul style="list-style-type: none"> <li>• O alerta sonoro cessa, e o indicador apaga assim que o motorista e o passageiro dianteiro afivelam seus cintos.</li> <li>• <b>Não apaga depois que o motorista ou o passageiro dianteiro afivelou o cinto de segurança</b> - Pode estar ocorrendo um erro de detecção no sensor. Leve seu veículo a uma Concessionária Autorizada Honda no Território Nacional para uma inspeção.</li> </ul> <p>➔ <b>Lembrete do Cinto de Segurança</b></p> <p>➔ P. 1-6</p>
	Indicador de Baixo Nível de Combustível	<ul style="list-style-type: none"> <li>• Acende quando a reserva de combustível está acabando (aproximadamente .6,6 litros restantes).</li> <li>• Pisca quando há algum problema no medidor de combustível.</li> </ul>	<ul style="list-style-type: none"> <li>• <b>Acende</b> - Abasteça seu veículo assim que possível.</li> <li>• <b>Pisca</b> - Leve seu veículo a uma Concessionária Autorizada Honda no Território Nacional para uma inspeção.</li> </ul>
	Indicador do Sistema de Freio ABS	<ul style="list-style-type: none"> <li>• Acende por alguns segundos quando o interruptor de ignição é colocado na posição <b>LIGADA (III)</b>, depois se apaga.</li> <li>• Se acender em qualquer outro momento, isso indica que há um problema no ABS.</li> </ul>	<ul style="list-style-type: none"> <li>• <b>Acende e não apaga</b> - Leve seu veículo a uma Concessionária Autorizada Honda no Território Nacional para uma inspeção. Enquanto o indicador permanecer aceso, o veículo preservará a capacidade normal de frenagem, mas deixará de ter função antibloqueio.</li> </ul> <p>➔ <b>Sistema de Freio ABS</b> ➔ P. 4-19</p>



Indicador	Nome	Acesa/Piscando	Explicação
	Indicador do Sistema Suplementar de Segurança (SRS)	<ul style="list-style-type: none"> <li>Acende por alguns segundos quando o interruptor de ignição é colocado na posição <b>LIGADA (II)</b>, depois se apaga.</li> <li>Acenderá se for detectado algum problema com o: <ul style="list-style-type: none"> <li>Sistema suplementar de segurança</li> <li>Sistema de airbag lateral*</li> <li>Sistema de airbag de cortina*</li> <li>Tensionador do cinto de segurança</li> </ul> </li> </ul>	<ul style="list-style-type: none"> <li><b>Acende e não apaga ou não acende mais</b> - Leve seu veículo a uma Concessionária Autorizada Honda no Território Nacional para uma inspeção.</li> </ul>
	Indicador de Porta/Tampa Traseira Aberta	<ul style="list-style-type: none"> <li>Acenderá por alguns segundos se o interruptor de ignição for colocado na posição <b>LIGADA (II)</b>, depois apagará.</li> <li>Acenderá se alguma das portas do veículo ou a tampa traseira não for fechada por completo.</li> <li>Um alerta sonoro será emitido e o indicador acenderá se alguma das portas do veículo ou a tampa traseira for aberta com o veículo em movimento.</li> </ul>	<ul style="list-style-type: none"> <li>Apaga quando todas as portas do veículo e a tampa traseira são fechadas.</li> </ul>
ON  OFF 	Indicador On/Off do Airbag do Passageiro Dianteiro	<ul style="list-style-type: none"> <li>Ambos os indicadores se acendem por alguns segundos ao girar o interruptor de ignição para a posição <b>LIGADA (II)</b>, apagando-se após uma verificação do sistema. Quando o sistema do airbag do passageiro dianteiro estiver ativado: O indicador <b>ON (LIGADO)</b> volta a se acender, permanecendo aceso por aproximadamente 60 segundos.</li> <li>Quando o airbag do passageiro dianteiro estiver desativado: O indicador <b>OFF (DESLIGADO)</b> volta a se acender e permanece aceso. Este é um lembrete de que o airbag do passageiro dianteiro está desativado.</li> </ul>	<ul style="list-style-type: none"> <li>➔ <b>Sistema de Desligamento do Airbag do Passageiro Dianteiro</b> ➔ P. 1-17</li> </ul>

Indicador	Nome	Acesa/Piscando	Explicação
	Indicador da Direção com Assistência Elétrica Progressiva (EPS)	<ul style="list-style-type: none"> <li>Acende quando o interruptor de ignição é colocado na posição <b>LIGADA (II)</b> e apaga quando o motor é ligado.</li> <li>Acende quando há algum problema no sistema EPS.</li> </ul>	<ul style="list-style-type: none"> <li><b>Acende e não apaga ou não acende mais</b> - Leve seu veículo a uma Concessionária Autorizada Honda no Território Nacional para uma inspeção.</li> <li>➔ <b>Se Indicador da Direção com Assistência Elétrica Progressiva (EPS) Acender</b> ➔ P. 6-15</li> </ul>
	Indicador dos Sinalizadores de Direção e de Advertência	<ul style="list-style-type: none"> <li>Pisca quando a alavanca do sinalizador de direção é movimentada.</li> <li>Pisca em conjunto com todos os sinalizadores de direção quando o botão do sinalizador de advertência (pisca-alerta) é pressionado.</li> </ul>	<ul style="list-style-type: none"> <li><b>Não pisca ou pisca muito rápido</b> - A lâmpada de um sinalizador de direção queimou. Substitua-a imediatamente.</li> <li>➔ <b>Substituição das Lâmpadas</b> ➔ P. 5-13</li> </ul>
	Indicador de Alta Temperatura (Vermelha)	<ul style="list-style-type: none"> <li>Acende por alguns segundos quando o interruptor de ignição é colocado na posição <b>LIGADA (III)</b>, depois apaga.</li> <li>Pisca quando a temperatura do líquido de arrefecimento do motor sobe e permanecerá aceso se a temperatura continuar subindo.</li> </ul>	<ul style="list-style-type: none"> <li>Apaga e depois acende na cor azul quando a temperatura do líquido de arrefecimento do motor fica baixa.</li> <li><b>Pisca com o veículo em movimento</b> - Dirija devagar para evitar superaquecimento.</li> <li><b>Permanece acesa com o veículo em movimento</b> - Pare imediatamente em um local seguro e deixe o motor esfriar.</li> <li>➔ <b>Superaquecimento</b> ➔ P. 6-11</li> </ul>
	Indicador de Baixa Temperatura (Azul)	<ul style="list-style-type: none"> <li>Acende quando a temperatura do líquido de arrefecimento do motor está baixa.</li> </ul>	<ul style="list-style-type: none"> <li>Se o indicador permanecer aceso depois de o motor alcançar a temperatura normal de funcionamento, isso indica que pode haver algum problema nos sensores de temperatura. Leve seu veículo a uma Concessionária Autorizada Honda no Território Nacional para uma inspeção.</li> </ul>

Indicador	Nome	Acesa/Piscando	Explicação
	Indicador do Sistema Imobilizador	<ul style="list-style-type: none"> <li>Acende rapidamente quando a chave de ignição é colocada na posição <b>LIGADA [II]</b>, depois apaga.</li> <li>Acenderá se o sistema imobilizador não reconhecer as informações da chave.</li> </ul>	<ul style="list-style-type: none"> <li><b>Pisca</b> - Não é possível dar partida no motor. Gire a chave de ignição para a posição <b>DESLIGADA [0]</b>, retire a chave, depois insira-a e gire até a posição <b>LIGADA [II]</b> novamente.</li> <li><b>Pisca repetidamente</b> - O sistema pode não estar funcionando corretamente. Leve seu veículo a uma Concessionária Autorizada Honda no Território Nacional para uma revisão.</li> <li>Não tente alterar o sistema ou adicionar outros dispositivos a ele. Isso pode causar problemas elétricos.</li> </ul>
<p>Modelos sem medidor ambiental*</p>  <p>Indicador do Alarme do Sistema de Segurança</p> <p>Modelos com medidor ambiental*</p>  <p>Indicador</p>	Indicador do Alarme do Sistema de Segurança	<ul style="list-style-type: none"> <li>Pisca quando o alarme do sistema de segurança está ativado.</li> </ul>	<p> <b>Alarme do Sistema de Segurança</b></p> <p> P. 3-18</p>
	Indicador do Farol Alto	<ul style="list-style-type: none"> <li>Acende quando os faróis altos estão acesos.</li> </ul>	—
	Indicador de Luzes Ligadas	<ul style="list-style-type: none"> <li>Acende sempre que o interruptor das luzes está na posição Ligado.</li> </ul>	<ul style="list-style-type: none"> <li>Se a chave for retirada do interruptor de ignição com as luzes acesas, um alerta sonoro será emitido assim que a porta do motorista for aberta.</li> </ul>
	Indicador do Farol de Neblina*	<ul style="list-style-type: none"> <li>Acende quando os faróis de neblina estão acesos.</li> </ul>	—

Indicador	Nome	Acesa/Piscando	Explicação
	Indicador <b>ECO*</b>	<ul style="list-style-type: none"> <li>Se acende enquanto o motor estiver funcionando no modo mais econômico.</li> </ul>	—
	Indicador <b>CRUISE MAIN*</b>	<ul style="list-style-type: none"> <li>Acende quando o botão <b>CRUISE</b> é pressionado.</li> </ul>	<ul style="list-style-type: none"> <li>➤ <b>Controle de Velocidade de Cruzeiro*</b> ➔ P. 4-15</li> </ul>
	Indicador <b>CRUISE CONTROL*</b>	<ul style="list-style-type: none"> <li>Acende quando é determinada uma velocidade para o controle de velocidade de cruzeiro.</li> </ul>	<ul style="list-style-type: none"> <li>➤ <b>Controle de Velocidade de Cruzeiro*</b> ➔ P. 4-15</li> </ul>
	Indicador de Pré-aquecimento	<ul style="list-style-type: none"> <li>Acende e, em algumas situações poderá piscar, se o combustível precisar de pré-aquecimento ao girar o interruptor de ignição para a posição <b>LIGADA (II)</b>, então permanece aceso ou em algumas situações poderá piscar, enquanto o combustível estiver sendo aquecido.</li> <li>Apaga quando o motor estiver pronto para a partida.</li> </ul>	<ul style="list-style-type: none"> <li>➤ <b>Partida do motor</b> ➔ P. 4-7</li> </ul>
	Indicador <b>PGM-FI</b>	<ul style="list-style-type: none"> <li>Acende durante a condução se existir um problema com o sistema de controle do motor.</li> </ul>	<ul style="list-style-type: none"> <li>➤ <b>Se o Indicador PGM-FI se Acender</b> ➔ P. 6-15</li> </ul>

## Advertências do Display Multi-informativo e Mensagens de Informação\*

As seguintes mensagens aparecem somente no display multi-informativo.

Mensagens	Condição	Explicação
	<ul style="list-style-type: none"> <li>Aparece quando houver um problema com o sensor na bateria.</li> </ul>	<ul style="list-style-type: none"> <li><b>Permanece aceso constantemente</b> - Leve o veículo a uma Concessionária Autorizada Honda no Território Nacional para inspeção.</li> </ul>

# Medidores e Displays

## Medidores

Os medidores compreendem o velocímetro, o tacômetro e os indicadores a eles relacionados. São exibidos quando o interruptor de ignição está na posição **LIGADA** **II**.

### Velocímetro

Exibe a velocidade do veículo em km/h.

### Tacômetro

Exibe o número das rotações por minuto do motor.

Modelos sem medidor ambiental\*

### Medidor de Combustível

Exibe a quantidade de combustível restante no tanque de combustível.

#### ATENÇÃO

Quando a leitura se aproximar de **E**, será preciso abastecer o veículo.

Caso o combustível acabe, o motor poderá falhar, o que danificará o catalisador.

A quantidade exata de combustível restante pode ser diferente da leitura do medidor de combustível.

## Display Multi-informativo

Modelos sem medidor ambiental\*

O display multi-informativo mostra o hodômetro, o hodômetro parcial e outros indicadores.

### Alternar o Display

Pressione o botão seletor  (Seleção/Reajuste) para alternar as telas do display multi-informativo.

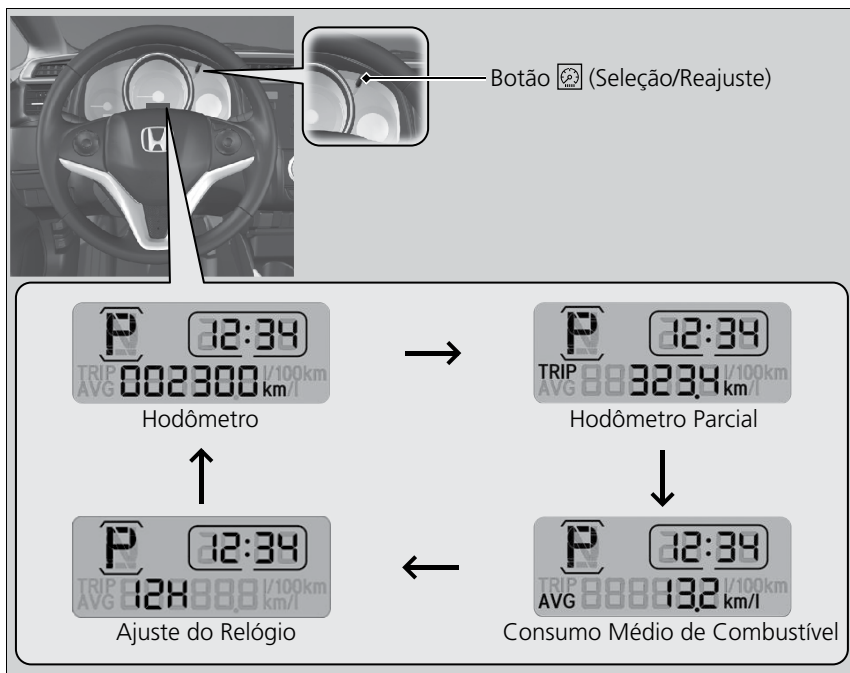

#### ATENÇÃO

 Ajuste do Relógio  P. 3-2

## Hodômetro

Exibe o número total de quilômetros que o veículo rodou.

## Hodômetro Parcial

Exibe o número total de quilômetros percorridos desde a última vez que foi zerado.

### ■ Zerar o hodômetro parcial

Para zerar o hodômetro parcial, selecione-o no display, depois pressione o botão seletor e mantenha-o pressionado. O hodômetro parcial voltará a mostrar **0.0**.

## Consumo Médio de Combustível

Exibe o consumo médio de combustível para o hodômetro parcial em km/l. O display é atualizado em intervalos determinados. Quando o hodômetro parcial é zerado, o consumo médio de combustível também é zerado.

Modelos com medidor ambiental\*

O display multi-informativo mostra o medidor de combustível, o hodômetro, o hodômetro parcial e outros indicadores.

### Alternar o Display

Pressione o botão seletor  (Seleção/Reajuste) para alternar as telas do display multi-informativo.

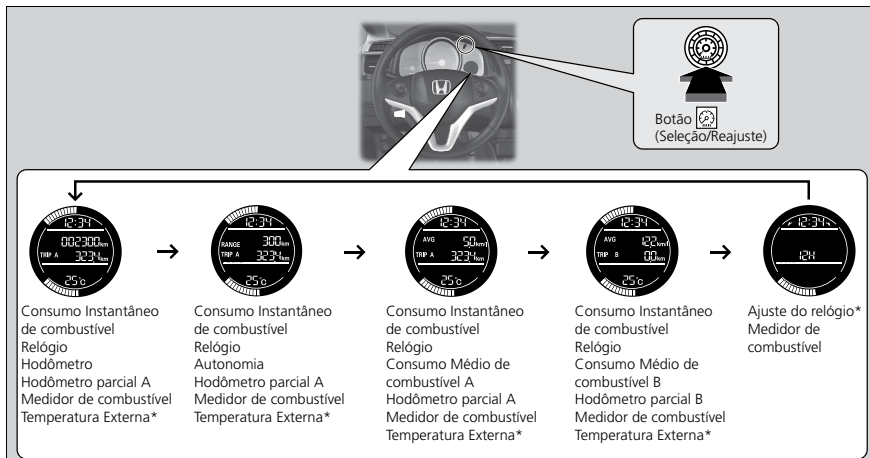

### ⚠ ATENÇÃO

Modelos com sistema de áudio B sem navegador\* ou modelos com sistema de áudio com navegador\*

O display do relógio no painel de instrumentos muda automaticamente quando você ajustar o relógio no sistema de áudio.

➡ **Ajuste do Relógio** ➡ P. 3-2



## Hodômetro

Exibe o número total de quilômetros que o veículo rodou.

## Hodômetro Parcial

Exibe o número total de quilômetros percorridos desde a última vez que foi zerado. Os hodômetros parciais A e B podem ser usados para medir dois trajetos separados.

### ■ Zerar o hodômetro parcial

Para zerar o hodômetro parcial, selecione-o no display, depois pressione o botão seletor  e mantenha-o pressionado. O hodômetro parcial voltará a mostrar **0.0**.

## Consumo Médio de Combustível

Exibe o consumo médio de combustível para cada hodômetro parcial em km/l. O display é atualizado em intervalos determinados. Quando um hodômetro parcial é zerado, o consumo de combustível também é zerado.

### ▲ ATENÇÃO

Altere entre os hodômetros parciais A e B pressionando o botão seletor .

## Consumo Instantâneo de Combustível

Exibe o consumo instantâneo de combustível em km/l em um gráfico de barras.

## Autonomia

Mostra a distância estimada que você pode percorrer com o combustível remanescente. A distância é estimada com base no consumo de combustível de seus trajetos anteriores.

## Medidor de Combustível

Exibe a quantidade de combustível restante no tanque de combustível.

### ▲ ATENÇÃO

Quando a leitura se aproximar de , será preciso abastecer o veículo.

Caso o combustível acabe, o motor poderá falhar, o que danificará o catalisador.

A quantidade exata de combustível restante pode ser diferente da leitura do medidor de combustível.

## Temperatura Externa\*

Mostra a temperatura externa em graus Celsius.

Se a temperatura externa estiver abaixo de 3°C no momento em que o interruptor de ignição for girado para a posição **LIGADA** , o indicador de temperatura externa piscará por dez segundos.

### ■ Ajuste do indicador de temperatura externa

Ajuste a indicação de temperatura em  $\pm 3^{\circ}\text{C}$ , se achar que a indicação de temperatura está incorreta.

1. Gire o interruptor de ignição para a posição **LIGADA** .
2. Pressione e segure o botão por 10 segundos ou mais, enquanto a temperatura externa é exibida no display multi-informativo.
  - ▶ O display multi-informativo entra no modo de ajuste de temperatura. O display começa a exibir os ajustes de  $-3^{\circ}\text{C}$  a  $+3^{\circ}\text{C}$ .
3. Quando aparecer o valor de ajuste desejado, libere o botão .
  - ▶ O ajuste está completo.

### ATENÇÃO

O sensor de temperatura está localizado no para-choque dianteiro.

A temperatura da pista e do escapamento de outro veículo podem afetar a indicação de temperatura quando o seu veículo estiver a uma velocidade inferior a 30 km/h.

A atualização do valor exibido no display multi-informativo pode levar vários minutos após a estabilização da temperatura.

# Controles

Este capítulo descreve como operar os vários controles necessários para dirigir o veículo.

<b>Relógio</b> .....	<b>3-2</b>	Interruptor das Luzes.....	3-23
Ajuste do Relógio.....	3-2	Faróis de Nebolina*.....	3-23
<b>Travamento e Destravamento das</b>		Sinalizador de Advertência	
<b>Portas</b> .....	<b>3-6</b>	(Pisca-alerta).....	3-24
Tipos e Funções das Chaves.....	3-6	Faróis de Rodagem Diurna.....	3-24
Chaves Retrâteis.....	3-7	Limpadores e Lavadores.....	3-25
Travamento/Destravamento das Portas		Interruptor*/Ícone* Desembaçador	
pelo Lado de Fora do Veículo.....	3-8	Traseiro.....	3-27
Travamento/Destravamento das Portas		Ajuste do Volante de Direção.....	3-28
pelo Lado de Dentro do Veículo.....	3-10	<b>Ajuste dos Espelhos Retrovisores</b> .....	<b>3-29</b>
Portas com Travas de Segurança		Espelho Retrovisor Interno.....	3-29
para Crianças.....	3-11	Espelhos Retrovisores Externos	
Travamento/Destravamento		com Regulagem Elétrica.....	3-29
Automático das Portas.....	3-12	<b>Ajuste dos Bancos</b> .....	<b>3-31</b>
Personalização das Configurações de		Ajuste das Posições do Banco.....	3-31
Travamento/Destravamento		Encostos de Cabeça.....	3-32
Automático das Portas*.....	3-13	Sente-se na Posição Correta.....	3-34
<b>Abertura e Fechamento da Tampa</b>		Bancos Traseiros.....	3-35
<b>Traseira</b> .....	<b>3-16</b>	Descansa-braço*.....	3-38
Precauções ao Abrir/Fechar a Tampa		<b>Luzes Internas/Itens Internos de</b>	
Traseira.....	3-16	<b>Conveniência</b> .....	<b>3-39</b>
Usando a Maçaneta Externa da		Luzes Internas.....	3-39
Tampa Traseira.....	3-17	Itens Internos de Conveniência.....	3-40
<b>Sistema de Segurança</b> .....	<b>3-18</b>	<b>Sistema de Aquecimento e</b>	
Sistema Imobilizador.....	3-18	<b>Resfriamento*</b> .....	<b>3-45</b>
Alarme do Sistema de Segurança.....	3-18	Uso das Saídas, Aquecimento e A/C.....	3-45
<b>Abertura/Fechamento dos Vidros</b> .....	<b>3-20</b>	<b>Sistema de Controle de</b>	
Abertura/Fechamento dos Vidros		<b>Climatização*</b> .....	<b>3-49</b>
Elétricos.....	3-20	Usando o Controle de Climatização	
<b>Operação dos Comandos ao Redor</b>		Automático.....	3-49
<b>do Volante de Direção</b> .....	<b>3-22</b>	Sensores do Controle de	
Interruptor de Ignição.....	3-22	Climatização Automático.....	3-54
Sinalizadores de Direção.....	3-22		

# Relógio

## Ajuste do Relógio

É possível ajustar a hora no display do relógio com o interruptor de ignição na posição **LIGADA III**.



### Ajuste da Hora

Modelos com sistema de áudio A sem navegador\*

#### ■ Usando o botão (Seleção/Reajuste) no display multi-informativo

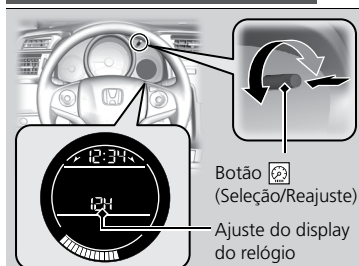
Modelos com medidor ambiental\*



1. Pressione o botão  (Seleção/Reajuste) repetidamente até que o display de ajuste do relógio comece a piscar.
2. Pressione e segure o botão  (Seleção/Reajuste) para alterar a configuração entre **12h** e **24h** ou para desligar o display do relógio.
3. Gire o botão  (Seleção/Reajuste) para ajustar os minutos.

▶ Gire no sentido horário para aumentar os minutos. A leitura da hora aumenta em uma após aparecer **59**.

▶ Gire no sentido anti-horário para diminuir os minutos. A leitura da hora diminui em uma após aparecer **00**.

4. Pressione o botão  (Seleção/Reajuste) para completar o ajuste do relógio.

Modelos sem medidor ambiental\*

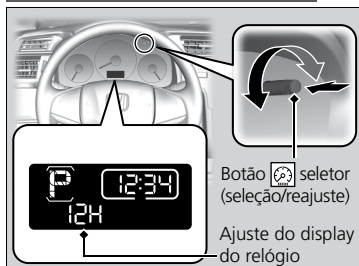

### ⚠ ATENÇÃO

Modelos com sistema de áudio B sem navegador\* ou modelos com sistema de áudio com navegador\*

Não é possível ajustar a hora no display do relógio no display multi-informativo. O display do relógio no display multi-informativo muda automaticamente ao ajustar o relógio do sistema de áudio.

Modelos com sistema de áudio A sem navegador\*

■ Usando o botão MENU

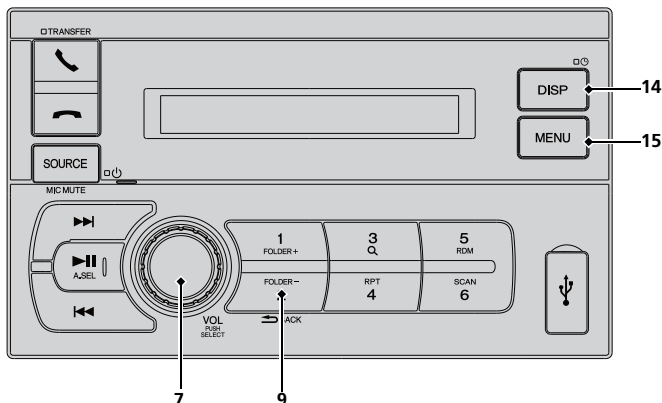

1. Pressione **MENU (15)** para ativar o modo de seleção **SETUP** (Configuração).
2. Gire o **BOTÃO VOL (PUSH/SELECT) (7)** para selecionar **GENERAL** (Geral) e então pressione PUSH SELECT (7) (Pressione Seleção).

ÁUDIO\* ↔ GENERAL (Geral)

➔ **Ajuste do Som** ➔ P. 8-8

3. Pressione **PUSH SELECT (7)** (Pressione Seleção) para entrar no modo **CLOCK ADJ** (Ajuste do Relógio).  
A indicação da hora piscará.
4. Gire o **BOTÃO VOL (PUSH/SELECT) (7)** para ajustar as horas enquanto a indicação da hora estiver piscando.
5. Quando a hora estiver ajustada, pressione **PUSH SELECT (7)** (Pressione Seleção).
6. Gire o **BOTÃO VOL (PUSH/SELECT) (7)** para ajustar os minutos enquanto a indicação da hora estiver piscando.
7. Pressione **MENU (15)** para retornar ao modo normal.

**⚠ ATENÇÃO**

Para sincronizar o relógio com outro relógio ou anúncio da hora pelo rádio, pressione e segure **PUSH SELECT (7)** (Pressione Seleção) por no mínimo 2 segundos após ajustar a "hora". Os minutos serão zerados ("00"). Se o display mostrar mais de "30" minutos ao fazer isto, o relógio avançará uma hora.

Pressione **BACK (9)** (voltar) para voltar ao modo anterior.

Pressionar e segurar **BACK (9)** (voltar) por no mínimo 2 segundos retornará ao modo normal. Se não for executada nenhuma operação em 5 segundos, a unidade retornará automaticamente ao modo normal.

Se o display estiver no modo de informações de texto, pressione e segure **DISP (14)** por no mínimo 2 segundos para ativar o modo display do relógio.

➔ **Mostrando o Relógio** ➔ P. 8-11

Modelos com sistema de áudio B sem navegador\* ou modelos com sistema de áudio com navegador\*

## ■ Como usar o menu de configurações na tela de áudio/informações

Modelos com sistema de áudio B sem navegador\*



• **Definição do tipo de ajuste do relógio**  
 Você pode definir o ajuste do relógio para automático ou manual.

1. Pressione o botão (Home).
2. Selecione **Configurações**.
3. Selecione **Geral**.
4. Selecione o ícone **Auto** (Automático) ou **Manual** na barra **Relógio** para alterar a definição para **Auto** (Automático) ou **Manual**.

Modelos com sistema de áudio com navegador\*



### ▲ ATENÇÃO

Quando a opção **Relógio** estiver definida para **Auto** (Automático), as opções de ajuste do relógio ficam desativadas e o relógio é atualizado automaticamente. O relógio no display multi-informativo é ajustado automaticamente, em conjunto com o display do relógio do sistema de áudio.



- **Ajuste do Relógio**
1. Pressione o botão (Home).
  2. Selecione **Configurações**.
  3. Selecione **Geral**.
  4. Selecione **Ajustar Relógio**.
  5. Selecione ▲ ou ▼ para ajustar a hora.
  6. Selecione ▲ ou ▼ para ajustar os minutos.
  7. Selecione **Confirmar**.  
 ► Selecione **Cancelar** para cancelar.

### ▲ ATENÇÃO

Quando a opção **Relógio** estiver definida para **Auto** (Automático), o ajuste do relógio fica desativado.

➡ **Definição do tipo de ajuste do relógio** ➡ P. 3-4



### • Ajuste do fuso horário

Você pode ajustar o fuso horário manualmente.

1. Pressione o botão  (Home).
2. Selecione **Configurações**.
3. Selecione **Geral**.
4. Selecione **Fuso Horário**.
5. Selecione ▲ ou ▼ para o fuso horário.
6. Selecione **Confirmar**.  
▶ Selecione **Cancelar** para cancelar.

### ⚠ ATENÇÃO

Quando a opção **Relógio** estiver definida para **Auto** (Automático), o ajuste do fuso horário fica desativado.

➡ **Definição do tipo de ajuste do relógio** ➡ P. 3-4

### Modelos com sistema de áudio B sem navegador\*



### • Ligar ou desligar o ajuste do horário de verão

Você pode ligar ou desligar o ajuste do horário de verão.

1. Pressione o botão  (Home).
2. Selecione **Configurações**.
3. Selecione **Geral**.
4. Selecione a barra **Horário de Verão** para alterar a definição para **ON** (Ligado) ou **OFF** (Desligado).

### Modelos com sistema de áudio com navegador\*



### ⚠ ATENÇÃO

Quando a opção **Relógio** estiver definida para **Auto** (Automático), a alteração da definição do horário de verão fica desativada.

➡ **Definição do tipo de ajuste do relógio** ➡ P. 3-4

# Travamento e Des travamento das Portas

## Tipos e Funções das Chaves

As seguintes chaves acompanham este veículo:

### Chaves



Use a chave para ligar e desligar o motor e travar e destravar as portas do veículo e a tampa traseira. As portas do veículo e a tampa traseira também podem ser travadas e destravadas com o controle remoto.

### ⚠ ATENÇÃO

Todas as chaves têm um sistema imobilizador. O sistema imobilizador ajuda a proteger o veículo contra furtos.

#### ↪ Sistema Imobilizador ↪ P. 3-18

As chaves contêm componentes eletrônicos de precisão.

Siga as instruções abaixo para evitar danificar os componentes eletrônicos:

Não deixe as chaves expostas à luz solar direta nem em locais com alta temperatura ou alta umidade.

Não deixe cair as chaves nem derrube objetos pesados sobre elas.

Mantenha as chaves longe de líquidos.

Não desmonte as chaves, exceto para substituir as baterias.

Danos nos circuitos das chaves podem fazer com que o motor não ligue e o controle remoto não funcione.

Se as chaves não funcionarem conforme esperado, leve-as a uma Concessionária Autorizada Honda no Território Nacional para que sejam examinadas.



## Chaves Retrátéis



A chave é retraída para o interior do controle remoto.

1. Pressione o botão de liberação para que a chave seja liberada do controle remoto.
  - ▶ Certifique-se de estender a chave por completo.
2. Para fechar a chave, pressione o botão de liberação e, a seguir, empurre a chave para dentro do controle remoto até ouvir um clique.

### ⚠ ATENÇÃO

Se a chave não for estendida por completo, o sistema imobilizador pode não funcionar apropriadamente, e pode não ser possível ligar o motor.  
Evite o contato com a chave sempre que ela se estender ou retrain.

## Número de Identificação da Chave

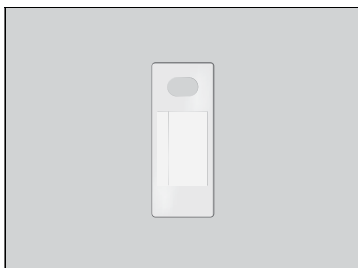

Contém o número de que você precisará se quiser comprar uma chave de reposição.

### ⚠ ATENÇÃO

Mantenha o número de identificação separado da chave, em um local seguro fora do veículo.  
Se você desejar comprar uma chave adicional, procure uma Concessionária Autorizada Honda no Território Nacional.  
Se você perder a chave e não conseguir ligar o motor, procure uma Concessionária Autorizada Honda no Território Nacional.

## Travamento/Destravamento das Portas pelo Lado de Fora do Veículo

### Usando o Controle Remoto

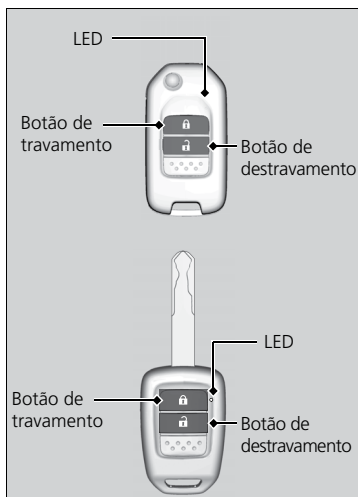

#### ■ Travamento das portas

Pressione o botão de travamento.

- ▶ Parte das luzes externas pisca três vezes, todas as portas do veículo e a tampa traseira são travadas e o sistema de segurança é ativado.

#### ■ Destravamento das portas

Pressione o botão de destravamento.

- ▶ Parte das luzes externas pisca uma vez, e todas as portas do veículo e a tampa traseira são destravadas.

### ⚠ ATENÇÃO

Se as portas do veículo ou a tampa traseira não forem abertas em aproximadamente 30 segundos depois de o veículo ser destravado com o controle remoto, elas serão travadas automaticamente.

Se o interruptor da luz de cortesia estiver na posição de acionamento pela abertura da porta, as luzes internas se acenderão quando o botão de destravamento for pressionado.

Se nenhuma porta estiver aberta: as luzes se apagarão depois de 30 segundos.

Se as portas forem travadas novamente com o controle remoto: as luzes se apagarão imediatamente.

#### ↪ Interruptor da Luz de Cortesia ➔ P. 3-39

O controle remoto usa sinais de baixa potência, portanto, a faixa operacional pode variar conforme o ambiente.

O controle remoto não funcionará quando a chave estiver no interruptor de ignição.

Não será possível travar o veículo usando o controle remoto se uma das portas do veículo ou a tampa traseira estiver aberta.

Se a distância de funcionamento do controle remoto variar, isso pode indicar que a bateria está fraca. Substitua a bateria assim que possível.

Se o LED não acender quando você pressionar o botão, isso significa que a bateria está esgotada.

#### ↪ Substituição da Bateria ➔ P. 5-29

## Travamento/Destravamento das Portas Usando a Chave

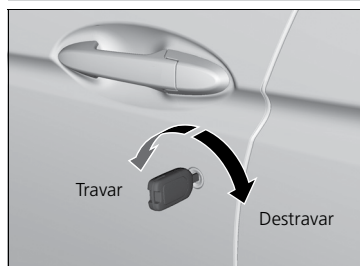

Se a bateria do controle remoto ou a bateria do veículo descarregar, use a chave ao invés do controle remoto.

Insira completamente a chave e gire-a.

### ⚠ ATENÇÃO

Quando você travar/destravar a porta do motorista com uma chave, todas as outras portas travam/destravam ao mesmo tempo.

Quando as portas são destravadas com a chave, o alarme do sistema de segurança é acionado. Sempre destrave as portas do veículo usando o controle remoto.

Se você estiver usando uma chave retrátil, certifique-se de que ela esteja estendida por completo.

## Travamento da Porta sem Usar a Chave

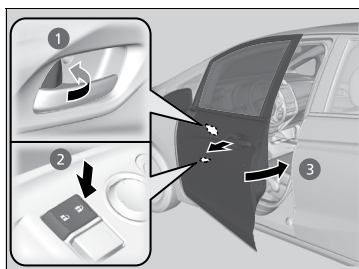

### ■ Travamento da porta do motorista

Empurre a lingueta de travamento ① ou coloque o interruptor de travamento principal das portas\* na posição de travamento ② e depois puxe e segure a maçaneta externa da porta ③. Feche a porta e solte a maçaneta.

### ■ Travamento das portas dos passageiros

Empurre a lingueta de travamento e feche a porta.

### ■ Sistema de prevenção de travamento involuntário

As portas do veículo e a tampa traseira não podem ser travadas quando a chave está no interruptor de ignição.

### ⚠ ATENÇÃO

Quando a porta do motorista é travada, também são travadas simultaneamente todas as outras portas do veículo e a tampa traseira.

Antes de travar as portas do veículo e a tampa traseira, certifique-se de que a chave esteja em seu poder para evitar que seja trancada no interior do veículo.

## Travamento/Destravamento das Portas pelo Lado de Dentro do Veículo

### Usando a Lingueta de Travamento

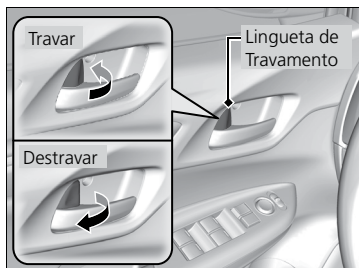

#### ■ Travar a porta

Empurre a lingueta de travamento.

#### ■ Destravar a porta

Puxe a lingueta de travamento.

#### ⚠ ATENÇÃO

Quando a porta é travada/destravada usando a lingueta de trava da porta do motorista, também são travadas simultaneamente todas as outras portas do veículo e a tampa traseira.

### Destravamento Usando a Maçaneta Interna da Porta Dianteira

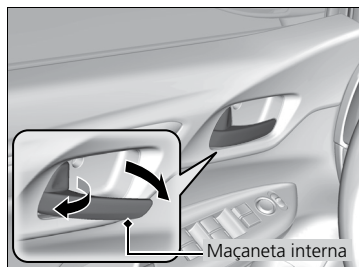

Puxe a maçaneta interna da porta dianteira.

- ▶ A porta é destravada e aberta com um movimento.

#### ⚠ ATENÇÃO

As maçanetas internas das portas dianteiras são projetadas para permitir que as portas sejam abertas pelos ocupantes dos bancos dianteiros com apenas um movimento. No entanto, os ocupantes dos bancos dianteiros não devem nunca puxar a maçaneta interna da porta dianteira com o veículo em movimento.

Crianças devem sempre viajar nos bancos traseiros, cujas portas têm travas de segurança para crianças.

➡ Portas com Travas de Segurança para Crianças ➡ P. 3-11

## Usando o Interruptor de Travamento Principal das Portas

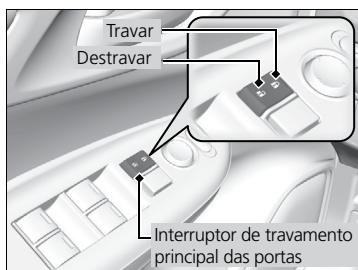

Aperte o interruptor de travamento principal das portas, conforme mostrado na figura, para travar ou destravar todas as portas do veículo e a tampa traseira.

### ⚠ ATENÇÃO

Quando a porta do motorista é travada/destravada usando o botão de travamento das portas, também são travadas/destravadas simultaneamente todas as outras portas do veículo e a tampa traseira.

## Portas com Travas de Segurança para Crianças

As travas de segurança para crianças impedem que as portas traseiras sejam abertas pelo lado de dentro do veículo, independentemente da posição da lingueta de trava.

### Ativação das Travas de Segurança para Crianças

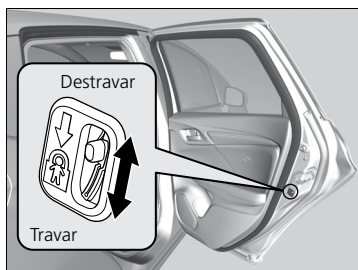

Coloque o pino da porta traseira na posição de travamento e feche a porta.

#### ■ Ao abrir a porta

Abra a porta usando a maçaneta externa.

### ⚠ ATENÇÃO

Para abrir a porta pelo lado de dentro do veículo com as travas de segurança para crianças das portas ativadas, coloque a lingueta de trava na posição de destravamento, desça o vidro traseiro, coloque a mão para o lado de fora do veículo e puxe a maçaneta externa da porta.

## Travamento/Destravamento Automático das Portas

Todas as portas do veículo são travadas e destravadas automaticamente quando algumas situações são identificadas.

### Travamento Automático das Portas

#### ■ Travamento acionado por movimento

Todas as portas do veículo e a tampa traseira são travadas quando o veículo atinge uma velocidade de cerca de 15 km/h.

### Destravamento Automático das Portas

Modelos com transmissão automática (CVT)\*

#### ■ Destravamento para estacionamento

Todas as portas do veículo e a tampa traseira são destravadas quando a alavanca seletora é colocada na posição **P** com o pedal de freio acionado.

Modelos com transmissão manual\*

#### ■ Destravamento acionado pelo interruptor de ignição

Todas as portas do veículo e a tampa traseira são destravadas quando o interruptor de ignição é retirado da posição **LIGADA II**.

#### ⚠ ATENÇÃO

As configurações de travamento/destravamento automático das portas podem ser desativadas ou alteradas usando o botão de travamento das portas.

- ➔ **Personalização das Configurações de Travamento/ Destravamento Automático das Portas\*** ➔ P. 3-13

## Personalização das Configurações de Travamento/ Destravamento Automático das Portas\*

O botão de travamento das portas pode ser usado para personalizar as configurações de travamento/destravamento automático das portas.

### Lista das Opções Personalizáveis do Travamento/ Destravamento Automático das Portas

#### ■ Travamento automático das portas

Modo	Descrição
<b>Travamento acionado por movimento*<sup>1</sup></b>	Todas as portas do veículo e a tampa traseira são travadas quando o veículo atinge uma velocidade de cerca de 15 km/h.
Modelos com transmissão automática (CVT)* <b>Travamento para estacionamento</b>	Todas as portas do veículo e a tampa traseira são travadas quando a alavanca seletora é retirada da posição <b>P</b> com o pedal de freio acionado.
<b>Desligado</b>	O travamento automático das portas estará sempre desativado.

#### ■ Destravamento automático das portas

Modo	Descrição
Modelos com transmissão automática (CVT)* <b>Travamento para estacionamento*<sup>2</sup></b>	Todas as portas do veículo e a tampa traseira são destravadas quando a alavanca seletora é colocada na posição <b>P</b> com o pedal de freio acionado.
<b>Destravamento acionado pelo interruptor de ignição*<sup>3</sup></b>	Todas as portas do veículo e a tampa traseira são destravadas quando o interruptor de ignição é retirado da posição <b>LIGADA II</b> .
<b>Desligado</b>	O destravamento automático das portas estará sempre desativado.

\*1: Configuração de fábrica

\*2: Configuração de fábrica para modelos com transmissão automática (CVT)\*

\*3: Configuração de fábrica para modelos com transmissão manual\*

## Fluxo de Personalização para as Opções de Travamento Automático das Portas

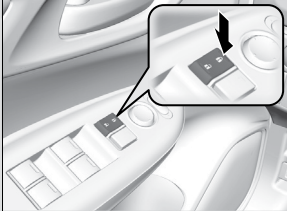
Etapas	Travamento acionado por movimento*2	Travamento acionado pelo estacionamento*1	Desligado
1	Acione o freio de estacionamento. Confirme se a alavanca seletora está na posição <b>P</b> *1.		
2	Gire o interruptor de ignição até a posição <b>LIGADA II</b> .		
3	A porta do motorista precisa estar fechada neste estágio.	Abra a porta do motorista.	
4	Retire a alavanca seletora da posição <b>P</b> *1 pressionando o pedal do freio.	—	
5	<p>Pressione e mantenha pressionada a extremidade do botão de travamento das portas na porta do motorista. Você ouvirá um clique depois de cinco segundos. Solte o botão.</p> 		
6	Mova a alavanca seletora para a posição <b>P</b> *1.	—	
7	<p>Gire o interruptor de ignição até a posição <b>DESATIVADA 0</b> em no máximo 20 segundos.</p> <p>► A personalização está concluída.</p>		

\*1: Somente modelos com transmissão automática (CVT)\*

\*2: Configuração de fábrica

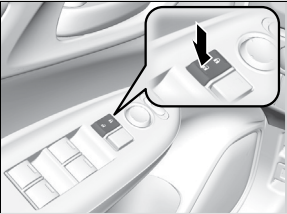

## Fluxo de Personalização para as Opções de Desbloqueio Automático das Portas

Etapas	Desbloqueio acionado pelo interruptor de ignição*1	Desbloqueio para estacionamento*2,*3	Desligado
1	Acione o freio de estacionamento. Confirme se a alavanca seletora está na posição <b>P</b> .		
2	Gire o interruptor de ignição até a posição <b>LIGADA</b> <b>II</b> *2.		
3	A porta do motorista precisa estar fechada neste estágio.	Abra a porta do motorista.	
4	Retire a alavanca seletora da posição <b>P</b> pressionando o pedal do freio*2.	—	
5	<p>Pressione e mantenha pressionada a base do botão de travamento das portas na porta do motorista. Você ouvirá um clique depois de cinco segundos.</p> 		
6	Mantenha o botão pressionado por mais cinco segundos para ouvir mais um clique. Solte o botão.	—	
7	Mova a alavanca seletora para a posição <b>P</b> *2.	—	
8	<ul style="list-style-type: none"> <li>▶ Gire o interruptor de ignição até a posição <b>DESATIVADA</b> <b>0</b> em no máximo 20 segundos.</li> <li>▶ A personalização está concluída.</li> </ul>		

\*1: Configuração de fábrica para modelos com transmissão manual\*

\*2: Somente modelos com transmissão automática (CVT)\*

\*3: Configuração de fábrica para modelos com transmissão automática (CVT)\*

## Abertura e Fechamento da Tampa Traseira

### Precauções ao Abrir/Fechar a Tampa Traseira

Ao abrir ou fechar a tampa traseira, certifique-se sempre de que não haja pessoas e objetos perto dela.

#### ■ Para abrir a tampa traseira

Abra completamente a tampa traseira.

- ▶ Se não for aberta por completo, a tampa poderá abaixar acidentalmente com seu próprio peso.

Cuidado quando estiver ventando muito. O vento pode fechar a tampa traseira.

#### ■ Para fechar a tampa traseira

Enquanto o veículo estiver em movimento, mantenha a tampa traseira fechada para:

- ▶ Evitar possíveis danos.
- ▶ Evitar que os gases de escapamento entrem no veículo.

↻ **Monóxido de Carbono** → P. 1-40

#### ⚠ CUIDADO

Se alguma pessoa ficar no caminho da tampa traseira quando ela for aberta ou fechada, isso pode machucá-la seriamente. Ao abrir ou fechar a tampa traseira, certifique-se sempre de que não haja pessoas perto dela.

#### ⚠ ATENÇÃO

Cuidado para não bater a cabeça na tampa traseira ou colocar as mãos entre a tampa e o compartimento de bagagem ao fechá-la.

Ao colocar a bagagem no compartimento de bagagem ou retirá-la com o motor ligado, não fique na frente do escapamento. Você pode sofrer queimaduras.

Não permita que passageiros viagem no compartimento de bagagem. Eles podem se ferir no caso de uma freada brusca, aceleração repentina ou colisão.

## Usando a Maçaneta Externa da Tampa Traseira

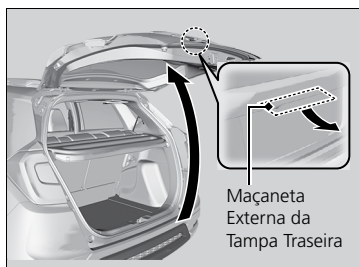

Quando todas as portas são destravadas, a tampa traseira também é destravada.

Puxe a maçaneta externa da tampa traseira e levante-a para abrir.

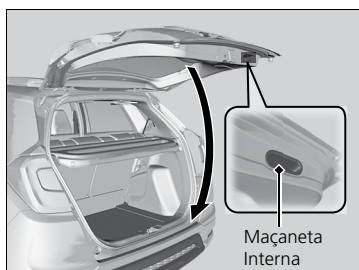

Para fechar a tampa traseira, segure a maçaneta interna, puxe a porta para baixo e empurre-a pelo lado de fora.

# Sistema de Segurança

## Sistema Imobilizador

O sistema imobilizador impede que uma chave que não esteja registrada ligue o motor. Todas as chaves contêm transmissores eletrônicos que usam sinais eletrônicos para verificar a chave.

Ao inserir a chave no interruptor de ignição, observe as instruções abaixo:

- Não deixe objetos que emitem ondas de rádio fortes próximos ao interruptor de ignição.
- Não cubra a chave com objetos metálicos nem a deixe entrar em contato com eles.
- Não coloque uma chave de um sistema imobilizador de outro veículo perto do interruptor de ignição.

### ⚠ ATENÇÃO

Se a chave de ignição for deixada no veículo, ele poderá ser roubado ou se movimentar acidentalmente.

Leve a chave de ignição com você sempre que deixar o veículo sozinho.

Se o sistema não reconhecer o código da sua chave repetidas vezes, procure uma Concessionária Autorizada Honda no Território Nacional. Se você perder a chave e não puder ligar o motor, procure uma Concessionária Autorizada Honda no Território Nacional.

Não altere o sistema nem adicione outros dispositivos a ele. Isso pode danificá-lo e tornar o veículo inoperante.

## Alarme do Sistema de Segurança

O alarme do sistema de segurança dispara ao abrir a tampa traseira, o capô ou as portas sem o uso do controle remoto.

### ■ Quando o alarme do sistema de segurança é acionado

A buzina soa intermitentemente e as luzes dos sinalizadores de direção piscam.

### ⚠ ATENÇÃO

O alarme de segurança soa por aproximadamente 30 segundos, e o sistema é reiniciado.

Se a causa do alarme não tiver sido solucionada, o alarme soará várias vezes em intervalos de aproximadamente 5 segundos.

### ■ Desativar o alarme do sistema de segurança

Destrave o veículo usando o controle remoto ou girando o interruptor de ignição para a posição **LIGADA** [II]. O sistema juntamente com a buzina e as luzes piscantes é desativado.

### ■ Ativar o alarme do sistema de segurança

O alarme do sistema de segurança é ativado automaticamente quando as seguintes condições ocorrem:

- O interruptor de ignição está na posição **DESLIGADA** , e a chave foi retirada do interruptor de ignição.
- O capô está fechado.
- Todas as portas do veículo e a tampa traseira estão travadas com a chave ou com o controle remoto.

### ■ Quando o alarme do sistema de segurança é ativado

O indicador do alarme do sistema de segurança no painel de instrumentos pisca. O intervalo entre as piscadas muda depois de 15 segundos para indicar que o alarme do sistema de segurança está ativado.

### ■ Cancelamento do alarme do sistema de segurança

O alarme do sistema de segurança é desativado quando o veículo é destravado com o uso do controle remoto ou quando o interruptor de ignição é girado para a posição **LIGADA** . O indicador do alarme do sistema de segurança apaga simultaneamente.

#### ATENÇÃO

Não ative o alarme do sistema de segurança quando houver alguém no interior do veículo ou uma janela estiver aberta. O sistema poderá ser acionado acidentalmente quando:

- A porta for destravada pelo puxador.
- O capô for aberto pela alavanca de abertura do capô.

Se a bateria acabar depois de você ativar o alarme do sistema de segurança, o alarme de segurança poderá ser desativado quando a bateria for recarregada ou substituída. Se isso ocorrer, desative o alarme do sistema de segurança destravando as portas com o controle remoto.

Não altere nem adicione outros dispositivos ao alarme do sistema de segurança. Isso poderá danificá-lo, impossibilitando a operação do veículo.

Não destrave as portas usando a chave enquanto o alarme do sistema de segurança estiver ativado. O alarme do sistema de segurança é acionado.

## Abertura/Fechamento dos Vidros

### Abertura/Fechamento dos Vidros Elétricos

Os interruptores das portas podem ser usados para abrir e fechar os vidros elétricos quando o interruptor de ignição está na posição **LIGADA** (II). Os interruptores do lado do motorista podem ser usados para abrir e fechar todos os vidros do veículo.

A trava do vidro elétrico no lado do motorista deve estar desligada (não pressionada; indicador apagado) para que seja possível abrir e fechar os vidros dos outros bancos.

Quando a trava dos vidros elétricos é pressionada, o indicador é aceso, e só é possível controlar o vidro do motorista. Acione a trava dos vidros elétricos quando houver crianças no veículo.

### Abertura/Fechamento dos Vidros com a Função de Abertura/Fechamento Automáticos\*

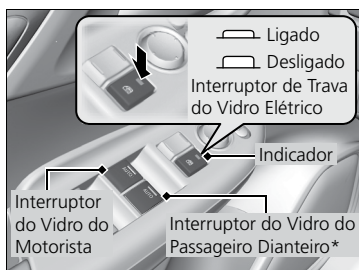

#### ■ Operação automática

**Para abrir:** Pressione o interruptor até o segundo estágio.

**Para fechar:** Puxe o interruptor para cima até o segundo estágio.

O vidro será completamente aberto ou fechado. Para interromper o movimento do vidro, pressione brevemente o interruptor, caso o vidro esteja sendo fechado ou puxe brevemente o interruptor, caso o vidro esteja sendo aberto.

#### ■ Operação manual

**Para abrir:** Pressione o interruptor levemente e mantenha-o pressionado até que o vidro chegue à posição desejada.

**Para fechar:** Levante o interruptor levemente e mantenha-o levantado até que o vidro chegue à posição desejada.

**⚠ CUIDADO**

Prender as mãos, os dedos ao fechar os vidros pode causar ferimentos graves. Certifique-se de que os passageiros estejam afastados dos vidros antes de fechá-los. Retire sempre a chave de ignição e a leve com você, ao deixar o veículo sozinho (com outros ocupantes).

**Modelos com função abertura/fechamento automáticos\***

Os vidros elétricos podem ser acionados até 45 segundos depois que o interruptor de ignição é colocado na posição **DESLIGADA 0**.

Se uma das portas dianteiras for aberta, a função será cancelada.

**Função antiesmagamento**

Caso seja detectada alguma resistência durante o fechamento automático do vidro elétrico, o movimento será imediatamente interrompido e abrirá novamente.

A função antiesmagamento do vidro do motorista será desativada quando você puxar continuamente para cima o interruptor.

A função antiesmagamento não ocorrerá quando o vidro estiver quase totalmente fechado, para garantir o seu fechamento até o final.

## Abertura/Fechamento dos Vidros sem a Função de Abertura/ Fechamento Automáticos

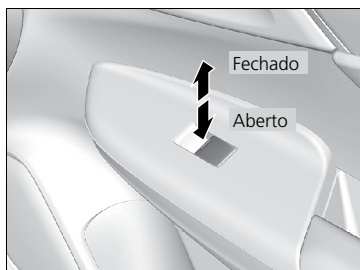

**Para abrir:** Pressione o interruptor.

**Para fechar:** Puxe o interruptor.

Solte o interruptor quando o vidro alcançar a posição desejada.

# Operação dos Comandos ao Redor do Volante de Direção

## Interruptor de Ignição

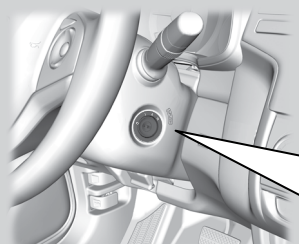

**DESLIGADA [0]** : Posição em que a chave é inserida e retirada.

**ACESSÓRIOS [I]** : Posição em que o sistema de áudio\* e os outros acessórios podem ser ligados.

**LIGADA [II]** : Posição em que a chave fica durante a condução do veículo.

**PARTIDA [III]** : Posição em que é dada partida no motor. O interruptor volta para **LIGADA [II]** depois que você solta a chave.

### ⚠ CUIDADO

#### Modelos com transmissão manual\*

Somente remova a chave do interruptor de ignição com o veículo estacionado.

#### Modelos com transmissão automática (CVT)\*

Será possível retirar a chave apenas se a alavanca seletora estiver na posição **P**.

#### Todos os modelos

Se a porta do motorista for aberta com a chave na posição **DESLIGADA [0]** ou **ACESSÓRIOS [I]**, um alerta sonoro será emitido para lembrá-lo de tirar a chave. O alerta sonoro cessará assim que você tirar a chave.

## Sinalizadores de Direção



Os sinalizadores de direção podem ser usados quando o interruptor de ignição está na posição **LIGADA [II]**.

### ■ Sinalização de direção com um toque

Quando você levanta ou abaixa levemente e solta a alavanca do sinalizador de direção, o sinalizador de direção externo e o indicador do sinalizador de direção piscam três vezes.

Esse é um recurso que pode ser usado na sinalização de uma mudança de faixa.



## Interruptor das Luzes

### Acionamento Manual

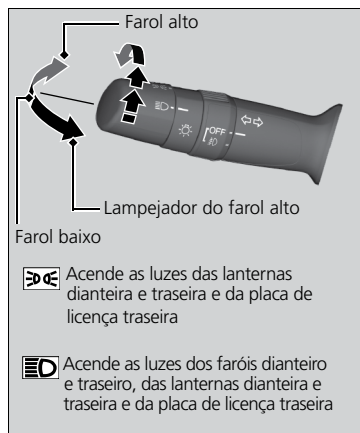

Quando se gira o interruptor das luzes, as luzes são acesas e apagadas, independentemente da posição do interruptor de ignição.

#### ■ Farol alto

Empurre a alavanca até ouvir um clique.

#### ■ Farol baixo

Da posição de farol alto, puxe a alavanca para voltar ao farol baixo.

#### ■ Lampejador do farol alto

Puxe e solte a alavanca.

### ▲ ATENÇÃO

Se a chave for retirada do interruptor de ignição com os faróis acesos, um alerta sonoro será emitido assim que a porta do motorista for aberta.

Se você perceber que o nível dos faróis não está normal, leve o veículo a uma Concessionária Autorizada Honda no Território Nacional para uma inspeção.

Não deixe os faróis ligados com o motor desligado, pois essa prática descarrega a bateria.

## Faróis de Neblina\*

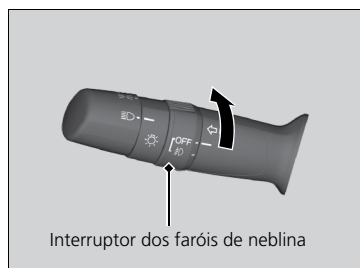

Pode ser usado quando qualquer luz externa está acesa. Coloque o seletor dos faróis de neblina na posição para usar os faróis de neblina.

### ▲ ATENÇÃO

Quando os faróis de neblina forem acesos, o indicador no painel de instrumentos acenderá.

#### ➡ Indicador do Farol de Neblina\* ➡ P. 2-7

Os faróis de neblina e o indicador se apagam, ao desligar os faróis ou ao girar o interruptor dos faróis de neblina para a posição OFF.

## Sinalizador de Advertência (Pisca-alerta)



Pressione o botão localizado à esquerda do sistema de áudio, no painel de instrumentos, para acionar o sinalizador de advertência. Todos os sinalizadores externos e indicadores no painel de instrumentos piscarão, enquanto o sinalizador de advertência permanecer acionado. Para desligar, pressione o botão novamente.

### ⚠ ATENÇÃO

O sinalizador de advertência deve ser usado somente em caso de emergência.

## Faróis de Rodagem Diurna

Os faróis de rodagem diurna são acesos quando as seguintes condições são identificadas:

- O interruptor de ignição está na posição **LIGADA** **II**.
- O interruptor das luzes está na posição **OFF**.

O farol alto recupera a luminosidade original quando o interruptor das luzes é ligado.

As luzes permanecerão acesas, mesmo se você puxar o freio de estacionamento. Os faróis de rodagem diurna serão desligados se o interruptor de ignição for desligado.

## Limpadores e Lavadores



- 1 **MIST:** Limpador em velocidade alta até que a alavanca seja liberada
- 2 **OFF:** Desligado
- 3 **INT:** Velocidade baixa intermitente
- 4 **LO:** Limpador em velocidade baixa
- 5 **HI:** Limpador em velocidade alta

Os limpadores e lavadores do para-brisa podem ser usados quando o interruptor de ignição está na posição **LIGADA** [II].

### ■ MIST

Os limpadores operam em velocidade alta até que você solte a alavanca.

### ■ Alavanca seletora do limpador (OFF, INT, LO, HI)

Mude a posição da alavanca seletora do limpador de acordo com o volume da chuva.

### ■ Lavador

Borrifa o fluido quando a alavanca é puxada. Quando você solta a alavanca por mais de um segundo, ele para de borrifar, os limpadores percorrem o vidro mais duas ou três vezes para limpar o para-brisa e depois param.

### ▲ ATENÇÃO

Não acione os limpadores se o para-brisa estiver seco. Isso pode arranhar o para-brisa ou danificar as palhetas de borracha.

Quando o tempo está frio, as palhetas podem congelar no para-brisa, ficando presas. Se acionados nessas condições, os limpadores podem ser danificados. Aqueça o para-brisa com o desembaçador e depois ligue os limpadores.

Desligue os lavadores se nenhum fluido for borrifado. A bomba pode ser danificada.

O motor do limpador é equipado com um disjuntor que pode suspender temporariamente a operação para impedir uma sobrecarga. A operação do limpador voltará ao normal em poucos minutos, assim que o circuito tiver voltado ao normal.

Se os limpadores pararem de funcionar devido a um obstáculo, como acúmulo de neve, pare o veículo em um local seguro.

Coloque a alavanca seletora do limpador na posição **OFF** e gire o interruptor de ignição para a posição **ACESSÓRIOS** [I] ou **DESLIGADA** [0] e retire o obstáculo.

## Limpador/Lavador Traseiro



- 1 **ON:** Funcionamento contínuo
- 2 **OFF:** (Desligado)
- 3 Lavador

(Figura ilustrativa)

O limpador e lavador traseiro pode ser usado quando o interruptor de ignição está na posição **LIGADA III**.

### ■ Alavanca seletora do limpador (ON, OFF)

O interruptor do limpador tem duas posições, **LIGA (ON)/DESLIGA (OFF)**.

### ■ Lavador

Borrifa o fluido quando a alavanca é girada para esta posição. Depois de soltá-la, a operação cessará.

## Controle de Luminosidade

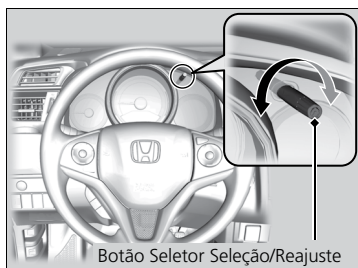

Botão Seletor Seleção/Reajuste

Quando as lanternas estão acesas e o interruptor de ignição está na posição **LIGADA III**, é possível usar o botão seletor (Seleção/Reajuste) para ajustar a luminosidade do painel de instrumentos.

**Maior luminosidade:** Gire o botão seletor para a direita.

**Menor luminosidade:** Gire o botão seletor para a esquerda.

Será emitido um alerta sonoro quando a luminosidade alcançar o nível mínimo ou máximo. O display multi-informativo voltará a seu estado original alguns segundos depois que você ajustar a luminosidade.

### ■ Indicador do nível de luminosidade

O nível de luminosidade é exibido no display multi-informativo durante o ajuste.

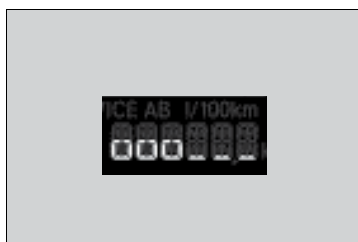

### ▲ ATENÇÃO

A luminosidade do painel de instrumentos varia, dependendo de as luzes externas estarem ou não acesas. A luminosidade do painel de instrumentos diminui, quando elas estão acesas, para reduzir o reflexo.

Se o botão seletor for girado para a direita até que a luminosidade do display fique próxima à máxima, um alerta sonoro será emitido. Isso cancela a baixa luminosidade do painel de instrumentos presente quando as luzes externas estão acesas.

## Interruptor\*/Ícone\* Desembaçador Traseiro

Pressione/seleccione o interruptor\*/ícone\* do desembaçador traseiro para desembaçar o vidro traseiro quando o interruptor de ignição estiver na posição **LIGADA** .

Modelos com sistema de aquecimento e resfriamento\*

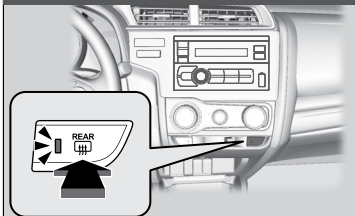

Modelos com sistema de controle de climatização\*



O desembaçador traseiro desliga automaticamente depois de 10-30 minutos, dependendo da temperatura externa.

No entanto, se a temperatura externa for igual ou inferior a 0 °C, ele não desligará automaticamente.

### ATENÇÃO

Quando limpar o lado interno do vidro traseiro, tome cuidado para não danificar os filamentos do desembaçador.

É importante limpar o vidro de lado a lado, no sentido dos filamentos do desembaçador.

Esse sistema consome muita energia, portanto, desligue-o assim que o vidro estiver desembaçado.

Também evite usar o sistema por longos períodos com o motor em marcha lenta. Isso descarrega a bateria, dificultando a partida do motor.

## Ajuste do Volante de Direção

A altura do volante de direção e a distância até seu corpo podem ser ajustadas para que você possa segurar o volante de direção com conforto e em uma postura de direção adequada.

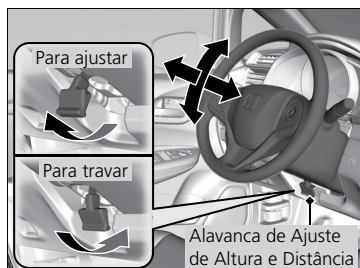

1. Puxe a alavanca de ajuste do volante de direção na sua direção.
  - ▶ A alavanca de ajuste do volante de direção está localizada sob a coluna da direção.
2. Mova o volante de direção para cima ou para baixo e para frente ou para trás.
  - ▶ Verifique se é possível visualizar os medidores e os indicadores do painel de instrumentos.
3. Empurre a alavanca de ajuste do volante de direção para baixo para travá-lo na posição escolhida.
  - ▶ Depois de ajustar a posição, movimente o volante de direção para cima, para baixo, para frente e para trás para se certificar de que ele esteja bem travado na posição escolhida.

### ⚠ ATENÇÃO

Ajustar a posição do volante de direção com o veículo em movimento pode fazer com que você perca o controle e fique ferido gravemente em um acidente.

Ajuste o volante de direção apenas quando o veículo estiver parado.

Faça os ajustes no volante de direção antes de colocar o veículo em movimento.

# Ajuste dos Espelhos Retrovisores

## Espelho Retrovisor Interno

Ajuste o ângulo do espelho retrovisor sentado na posição de direção correta.

### Espelho Retrovisor com Posições para Direção Diurna e Noturna

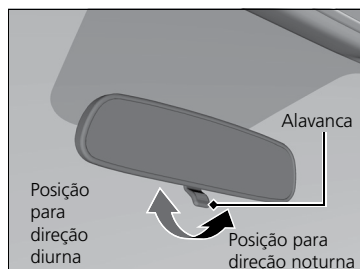

Mova a alavanca para trocar a posição.

A posição para direção noturna ajudará a reduzir o ofuscamento causado pelos faróis de veículos atrás de você quando dirigir em ambientes escuros.

## Espelhos Retrovisores Externos com Regulagem Elétrica

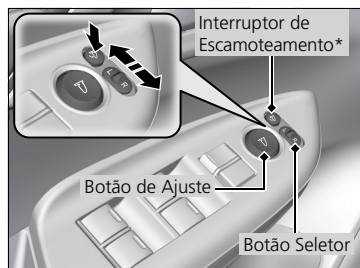

Os espelhos retrovisores externos podem ser ajustados quando o interruptor de ignição está na posição **LIGADA** III.

### ■ Ajuste da posição do espelho

**Botão seletor L/R:** Selecione o espelho esquerdo (L) ou direito (R). Depois de ajustar o espelho, volte o seletor para a posição central.

### **Botão de ajuste da posição do espelho:**

Pressione o seletor para a esquerda, direita, para cima ou para baixo para mover o espelho nessas direções.

### ■ Escamoteamento dos espelhos retrovisores externos\*

Pressione o interruptor de escamoteamento para escamotear e para retornar para a posição original os espelhos retrovisores externos.

### ⚠ ATENÇÃO

Mantenha os espelhos retrovisores interno e externos limpos e ajustados de modo a obter melhor visibilidade.

Ajuste os espelhos antes de colocar o veículo em movimento.

➡ **Ajuste das Posições do Banco** ➡ P. 3-31

## Função de Escamoteamento Automático dos Espelhos Retrovisores Externos\*

### ■ Escamotear os espelhos retrovisores externos

Pressione duas vezes o botão de travamento do controle remoto em até 10 segundos e mantenha-o pressionado na segunda vez.

- ▶ Libere o botão quando os espelhos retrovisores externos iniciarem o escamoteamento automático.

### ■ Retornar os espelhos retrovisores externos para a posição original

Destrave todas as portas usando o controle remoto.

Abra a porta do motorista.

- ▶ Os espelhos retrovisores externos retornam para a posição original automaticamente.

#### ⚠ ATENÇÃO

Os espelhos retrovisores externos não retornam para a posição original automaticamente, se eles tiverem sido escamoteados, usando o botão de escamoteamento\*.

Os espelhos retrovisores externos não escamoteiam automaticamente ao travar as portas por dentro do veículo, usando a lingueta de travamento ou o interruptor de travamento principal das portas.



# Ajuste dos Bancos

## Ajuste das Posições do Banco



Coloque o banco do motorista o mais distante possível, mas de modo que permita que você tenha controle total do veículo. Você deve sentar-se com o tronco ereto e bem encostado no banco e, ao mesmo tempo, conseguir pisar adequadamente nos pedais sem precisar curvar-se para frente, segurando o volante de direção com conforto. O banco do passageiro deve ser ajustado de maneira semelhante, de modo que fique o mais distante possível do airbag dianteiro no painel.

### ■ Ajuste do banco dianteiro

#### Ajuste da posição horizontal

Puxe a alavanca para cima para mover o banco e depois solte-a.

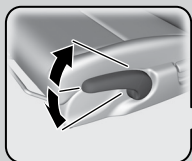
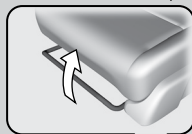

#### Ajuste da altura

(Somente o lado do motorista)  
Puxe a alavanca para cima ou empurre-a para baixo para subir ou descer o banco.



A imagem mostra o banco do motorista.

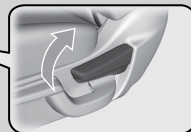

#### Ajuste do ângulo do encosto

Puxe a alavanca para cima para mudar o ângulo.

### ⚠ CUIDADO

Os airbags dianteiros podem causar lesões ou até mortes ao inflar caso a pessoa esteja sentada muito perto deles.

Sempre sente o mais afastado possível do airbag, sem perder, contudo, o controle do veículo.

## Ajuste dos Encostos dos Bancos

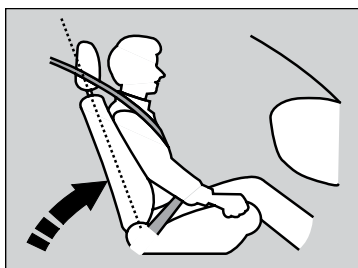

Coloque o encosto do banco do motorista na vertical, numa posição confortável, deixando bastante espaço entre o seu tórax e a tampa do airbag no centro do volante de direção.

O passageiro do banco dianteiro também deve ajustar seu encosto em uma posição confortável e ereta.

A capacidade de proteção do cinto de segurança ficará reduzida se o encosto for reclinado para uma posição em que o cinto transversal não encoste no tórax do ocupante. Além disso, será maior a chance de o passageiro deslizar por baixo do cinto em caso de acidente e, por consequência, sofrer ferimentos graves. Quanto mais o encosto estiver reclinado, maior será o risco de ferimentos.

### ⚠ CUIDADO

Um encosto muito reclinado pode levar a ferimentos graves ou até fatais em caso de acidente. Coloque o encosto do banco na posição vertical e sente-se bem para trás no banco.

### ⚠ ATENÇÃO

Não coloque almofadas ou outros objetos entre o encosto e as suas costas. Isso pode comprometer o funcionamento adequado do cinto de segurança ou do airbag.

Se você não conseguir ficar a uma boa distância do volante de direção e ao mesmo tempo alcançar os controles, recomendamos que procure algum tipo de equipamento adaptador para ajudar.

## Encostos de Cabeça

### Ajuste da Posição dos Encostos de Cabeça Dianteiros

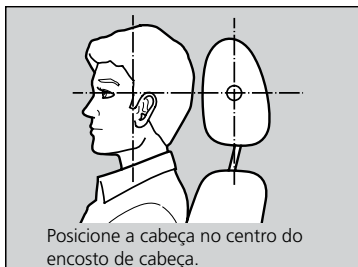

Posicione a cabeça no centro do encosto de cabeça.

Seu veículo conta com encostos de cabeça em todos os bancos.

Os encostos de cabeça são mais eficazes para a proteção contra ferimentos no pescoço causados por trancos e outros ferimentos causados por colisões traseiras, quando o centro da parte posterior da cabeça do ocupante fica posicionado no centro do encosto. A parte de cima das orelhas do ocupante deve estar nivelada com o ponto médio da altura do encosto.

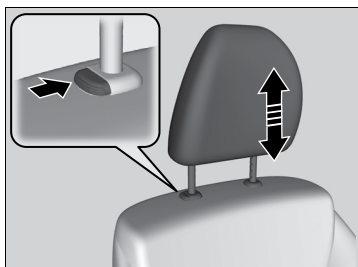
**Para levantar o encosto de cabeça:**

Puxe-o para cima.

**Para abaixar o encosto de cabeça:**

Empurre-o para baixo, pressionando o botão de liberação.

**⚠ CUIDADO**

O posicionamento inadequado dos encostos de cabeça reduz sua eficácia e aumenta a probabilidade de ferimentos graves em um acidente.

Antes de colocar o veículo em movimento, confirme se os encostos de cabeça estão nos seus devidos locais e na posição correta.

Para que o sistema de encostos de cabeça funcione corretamente.

- Não pendure nada neles ou em suas hastes.
- Não coloque nenhum objeto entre o ocupante e o encosto do banco.
- Instale todos os encostos em suas devidas posições.

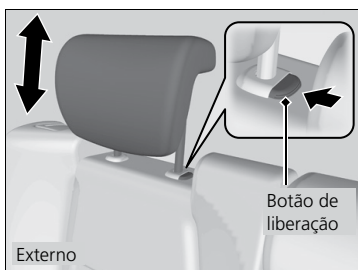
**Ajuste dos Encostos de Cabeça dos Bancos Traseiros**

Os passageiros ocupantes dos bancos traseiros devem ajustar a altura dos encostos de cabeça na posição apropriada antes do veículo entrar em movimento.

**Para levantar o encosto de cabeça:**

Puxe-o para cima.

**Para abaixar o encosto de cabeça:**

Empurre-o para baixo, pressionando o botão de liberação.

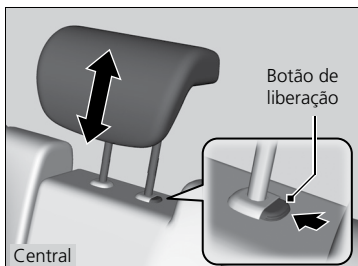
**⚠ ATENÇÃO**

Quando usar o encosto de cabeça nos bancos traseiros, puxe o encosto até a posição mais alta. Não use em nenhuma posição mais baixa.

## Remoção e Reinstalação dos Encostos de Cabeça

Os encostos de cabeça podem ser retirados para limpeza ou reparo.

### Remoção do encosto de cabeça:

Puxe o encosto para cima até o fim. Depois, aperte o botão de liberação e puxe o encosto para retirá-lo.

### Reinstalação do encosto de cabeça:

Insira as hastes nos orifícios, depois coloque o encosto de cabeça na altura apropriada mantendo o botão de liberação pressionado. Puxe o encosto para cima para confirmar se está travado.

#### ⚠ CUIDADO

Se os encostos de cabeça não forem recolocados, ou se forem recolocados de maneira incorreta, poderá haver ferimentos graves em caso de colisão.

Nunca coloque o veículo em movimento sem os encostos de cabeça.

Para retirar e recolocar os encostos de cabeça traseiros laterais, recline o encosto do banco levemente para frente, pois o espaço entre o teto e o encosto do banco é limitado.

## Sente-se na Posição Correta

Depois que todos os ocupantes ajustarem os bancos e encostos de cabeça e colocarem os cintos de segurança, é muito importante que mantenham a posição ereta, sentados bem para trás no banco, com os pés no assoalho, até que o veículo esteja parado por completo, e o motor desligado.

Sentar-se incorretamente aumenta a chance de ferimentos em acidentes. Por exemplo, se um ocupante curvar o tronco, deitar-se, virar para o lado, sentar na ponta do banco, inclinar-se para frente ou para o lado ou colocar um dos pés ou ambos para cima, a chance de ferimento durante um acidente aumentará muito.

Além disso, um ocupante sentado na posição incorreta no banco dianteiro pode sofrer ferimentos graves ou até morrer, em um acidente ao ser lançado contra as partes internas do veículo ou ser atingido pelo airbag dianteiro.

#### ⚠ CUIDADO

Sentar-se incorretamente ou fora da posição pode levar a ferimentos graves ou até fatais em caso de acidente.

Sente-se sempre com o tronco ereto, bem para trás no banco, com os pés no assoalho.

## Reclinação dos Bancos Dianteiros

Os bancos dianteiros, quando reclinados até se alinharem com os assentos dos bancos traseiros, formam uma grande área acolchoada que pode ser usada quando o veículo está parado em segurança. Esta configuração somente deve ser usada nesse caso.

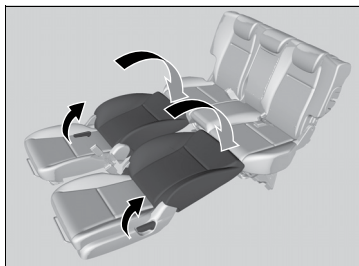

1. Retire os encostos de cabeça dos bancos dianteiros, pressionando o botão de liberação.  
▶ Guarde-os no compartimento de bagagem.
2. Coloque os bancos dianteiros o máximo possível para frente.
3. Puxe a alavanca de ajuste do ângulo do encosto do banco e recline o encosto para trás até que esteja nivelado com o assento do banco traseiro.

4. Coloque o banco dianteiro para trás até que encoste no banco traseiro.
5. Solte o fecho removível da fivela de ancoragem e guarde o cinto de segurança traseiro central.

↻ **Cinto de Segurança com Ancoragem Destacável** ➔ P. 1-10

6. Coloque o encosto do banco traseiro na posição desejada.

Para voltar os bancos dianteiros e o cinto de segurança traseiro central para suas posições originais, siga o procedimento inverso.

Ao voltar um encosto para a posição vertical, contenha-o com a mão para impedir que suba rápido demais.

### ⚠ ATENÇÃO

Os dois bancos dianteiros devem ser retornados à sua posição normal, ereta, e os encostos de cabeça devem ser recolocados e ajustados apropriadamente antes que o veículo seja colocado em movimento.

↻ **Remoção e Reinstalação dos Encostos de Cabeça** ➔ P. 3-34

## Bancos Traseiros

### Ajuste dos Encostos dos Bancos Traseiros

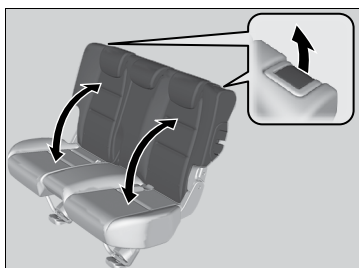

Puxe a alavanca à direita para alterar o ângulo da metade direita do encosto e a alavanca à esquerda para ajustar a metade esquerda.

## Rebatimento dos Encostos dos Bancos Traseiros

O(s) banco(s) traseiro(s) pode(m) ser rebatido(s) para obter espaço de armazenamento adicional.

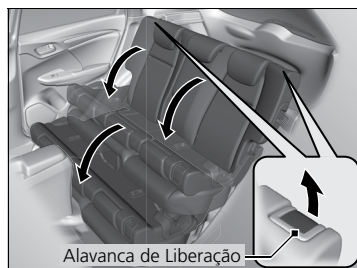
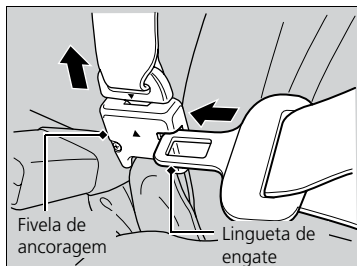

### ■ Para rebater o banco

1. Primeiro, guarde o cinto de segurança central. Insira a lingueta de engate na fenda lateral da fivela de ancoragem.
2. Recolha o cinto de segurança para dentro do suporte do teto.

### ↻ Cinto de Segurança com Ancoragem Destacável ➔ P. 1-10

3. Abaixe o encosto de cabeça até sua posição mais baixa.
4. Puxe a alavanca de liberação e empurre o encosto para baixo.

Para retornar o banco à posição original, puxe para cima o encosto até a posição vertical.

### ⚠ CUIDADO

Certifique-se de que o encosto do banco esteja firmemente travado antes de conduzir o veículo.

### ⚠ ATENÇÃO

Certifique-se de que todos os objetos no compartimento de bagagem ou os objetos que se estendem sobre os bancos traseiros estejam devidamente presos. Objetos soltos podem ser projetados no caso de freadas bruscas.

Remova todos os objetos do assento do banco traseiro e do assoalho antes de rebater o banco traseiro. Para travar o encosto do banco na posição original, empurre-o para trás até que trave. Confirme se o encosto do banco, os encostos de cabeça e o assento estão devidamente presos antes de colocar o veículo em movimento. Certifique-se também de que os cintos traseiros transversais estejam posicionados em frente ao encosto e o cinto transversal central esteja reposicionado na fenda de fixação.

As metades direita e esquerda do banco traseiro podem ser rebatidas separadamente.

## Rebatimento do Assento do Banco Traseiro

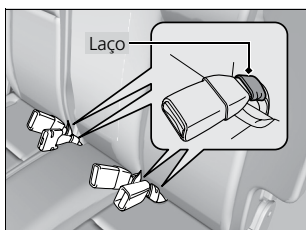

Levante separadamente as metades esquerda e direita dos assentos do banco traseiro para aumentar a área de bagagem.

### ■ Rebatimento do assento

1. Confirme se os fechos dos cintos de segurança estão nos respectivos laços no banco.
2. Puxe o assento do banco traseiro para cima.
3. Dobre para baixo o suporte do assento e empurre com força o assento contra o encosto do banco para travá-lo.

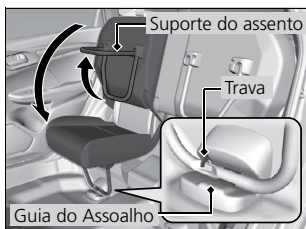
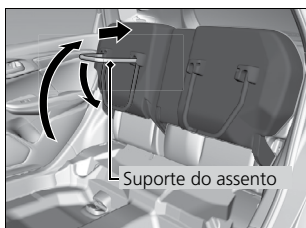

### ■ Recolocação do banco na posição original

1. Segure o assento na posição de rebatimento e puxe o suporte do assento completamente.
  - ▶ O assento pode descer de forma abrupta quando o suporte é puxado.
2. Desça o assento do banco devagar e coloque o suporte do assento na guia do assoalho.
  - ▶ A trava fica visível quando o suporte está corretamente encaixado.

### ▲ ATENÇÃO

Depois de rebater os assentos ou voltá-los para sua posição original, tente movê-los para frente e para trás para confirmar se estão presos com firmeza.

Verifique se não há objetos no banco antes de rebater o assento. Veja se há algum obstáculo em volta da guia do assoalho antes de voltar o encosto para a posição original.

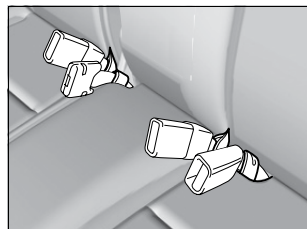

Sempre mantenha os fechos dos cintos de segurança nos seus respectivos lugares (acima do assento do banco traseiro), prontos para a utilização, para respeitar o Artigo 65 do Código de Trânsito Brasileiro: é obrigatório o uso do cinto de segurança para condutor e passageiros em todas as vias do território nacional.

## Descansa-braço\*

### Usando o Descansa-braço no Banco Dianteiro\*

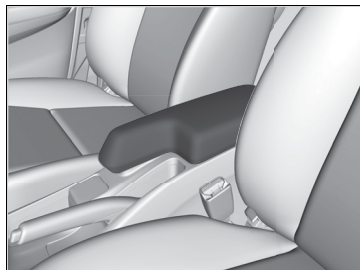

A tampa do console central pode ser usada como um descanso-braço.



# Luzes Internas/Itens Internos de Conveniência

## Luzes Internas

### Interruptor da Luz de Cortesia



#### ■ ON

A luz de cortesia é acionada independentemente de a porta estar aberta ou fechada.

#### ■ Posição de acionamento pela abertura da porta

A luz de cortesia é ligada imediatamente nas seguintes situações:

- Quando alguma das portas é aberta.
- Quando a porta do motorista é destravada.
- Quando a chave é retirada do interruptor de ignição.

Quando a tampa traseira é aberta, apenas a luz do compartimento de bagagem acende.

#### ■ OFF

A luz de cortesia permanece desligada independentemente de as portas estarem abertas ou fechadas.

#### ▲ ATENÇÃO

Na posição de acionamento pela abertura da porta, a luz de cortesia é reduzida e apaga por completo 30 segundos depois de as portas serem fechadas.

A luz é apagada depois de 30 segundos nas seguintes situações:

- Quando a porta do motorista é destravada, mas não é aberta.
- Quando a chave é retirada do interruptor de ignição, mas nenhuma porta é aberta.

A luz de cortesia é desligada imediatamente nas seguintes situações:

- Quando a porta do motorista é travada.
- Quando o interruptor de ignição é girado até a posição **LIGADA** **(II)**.
- Quando a porta do motorista é fechada com a chave no interruptor de ignição.

Se alguma das portas ficar aberta e a chave não estiver no interruptor de ignição, a luz de cortesia apagará depois de cerca de 15 minutos.

### Luzes de Leitura

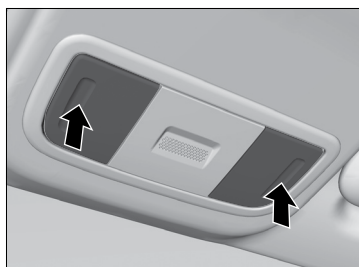

As luzes de leitura podem ser acesas e apagadas pressionando suas lentes.

### Luz do Compartimento de Bagagem

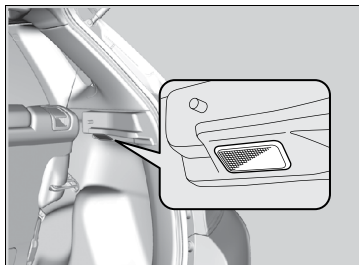

A luz é acesa quando a tampa traseira é aberta.

## Itens Internos de Conveniência

### Porta-luvas

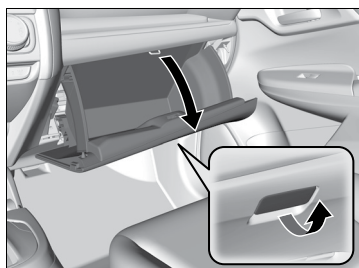

Puxe a maçaneta do porta-luvas para abri-lo.

#### **⚠ CUIDADO**

Se estiver aberto, o porta-luvas pode causar ferimentos graves ao passageiro em caso de acidente, mesmo que ele esteja usando o cinto de segurança.

Mantenha o porta-luvas fechado sempre que o veículo estiver em movimento.

## Compartimento do Console\*

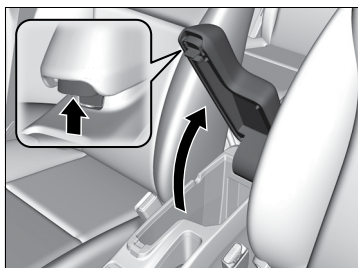

Puxe a maçaneta para abrir o compartimento do console.

## Porta-garrafas

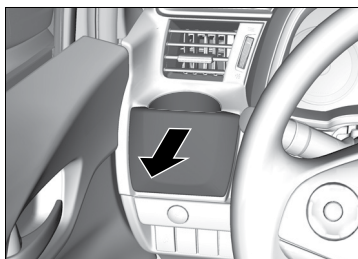

### ■ Porta-garrafas do banco dianteiro

Puxe a tampa para fora para usar o porta-garrafas do painel dianteiro.

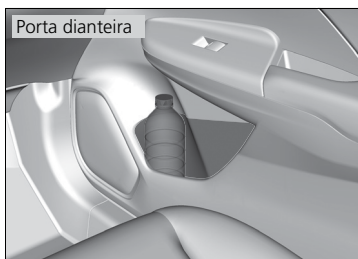
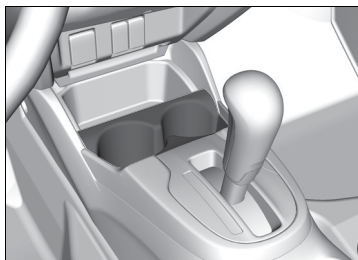

Porta dianteira

Há um porta-garrafas na parte dianteira de cada porta.

### ▲ ATENÇÃO

Os líquidos, se derramados, podem estragar os carpetes, os tapetes e os componentes elétricos internos.

Tome cuidado ao usar os porta-garrafas. Líquidos quentes podem causar queimaduras.

Modelos sem compartimento do console\*

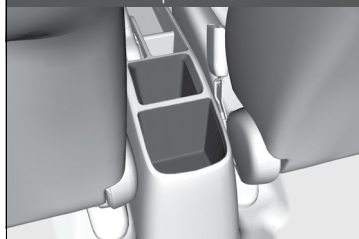

## ■ Porta-garrafas do banco traseiro

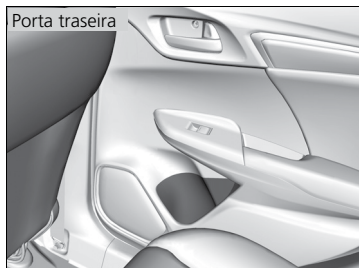

Há um porta-garrafas na parte dianteira de cada porta.

## Porta-objetos no Assoalho de Bagagem

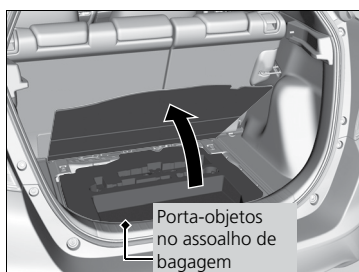

Levante a tampa no assoalho de bagagem.

## Soquete de Alimentação para Acessórios

O soquete de alimentação para acessórios pode ser usado quando o interruptor de ignição está na posição **ACESSÓRIOS I** ou **LIGADA II**.

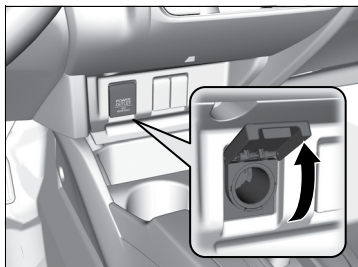

Abra a tampa para usá-lo.

### ⚠ ATENÇÃO

Não insira acendedores de cigarros automotivos no soquete. Isso pode superaquecê-lo.

O soquete de alimentação para acessórios é projetado para fornecer energia para acessórios de 12 VCC com potência igual ou inferior a 180 W (15 A).

Para evitar descarregamento da bateria, somente use o soquete de alimentação com o motor ligado.

## Porta-cabide\*



Há um porta-cabide na alça do teto traseiro esquerdo. Puxe-o para baixo para usá-lo.

### ⚠ ATENÇÃO

O porta-cabide não é projetado para objetos grandes ou pesados.

## Ganchos para Bagagem

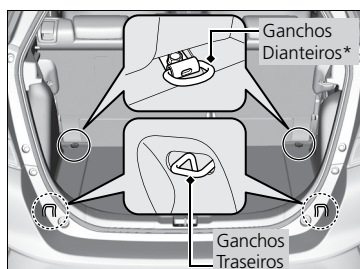

Os ganchos para bagagem no assoalho do compartimento de bagagem podem ser usados para instalar uma rede para prender objetos.

### ⚠ ATENÇÃO

Não permita que os objetos no compartimento de bagagem sejam acessados com o veículo em movimento. Objetos soltos podem causar ferimentos no caso de freadas bruscas.

## Tampa do Compartimento de Bagagem\*

A tampa do compartimento de bagagem pode ser retirada para obter maior espaço para bagagem.

### ■ Para remover a tampa do compartimento de bagagem

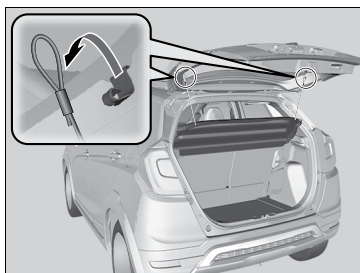

1. Abra a tampa traseira.
2. Solte as alças em ambos os lados da tampa traseira.

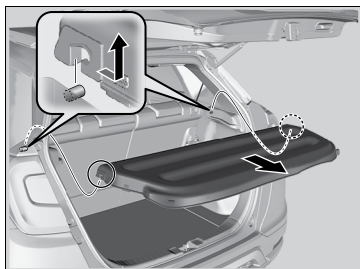

3. Desconecte os pinos de suporte e depois remova a tampa do compartimento de bagagem.

Siga o procedimento inverso para recolocar a tampa do compartimento de bagagem.

Depois de recolocar a tampa do compartimento de bagagem, certifique-se de que ela esteja bem presa.

### ⚠ ATENÇÃO

Não coloque nada sobre a tampa do compartimento de bagagem nem coloque na área de bagagem objetos acima da altura do banco traseiro. Eles podem bloquear sua visão e ser projetados durante um acidente ou parada brusca.

Não aplique pressão excessiva sobre a tampa, como apoiar-se sobre ela para pegar um objeto.

# Sistema de Aquecimento e Resfriamento\*

## Uso das Saídas, Aquecimento e A/C



Saídas do painel



Saídas do painel e do assoalho



Saídas do assoalho



Saídas do assoalho e dos desembaçadores



Saídas do desembaçador



**Botão de controle do ventilador**  
Ajusta a velocidade do ventilador. Gire o botão até a última posição, **OFF**, para desligar o sistema.

**Botão de controle de temperatura**  
Ajusta a temperatura interna.

**Botão do A/C**  
Pressione para resfriar o interior ou desumidificar durante o aquecimento.

**Botão de controle de modo**  
Muda o fluxo de ar.

**Interruptor do Desembaçador Traseiro**

**Botão de controle de ar fresco/recirculação**  
Controla a origem do ar que entra no sistema.  
 Modo  (recirculação):  
 Recircula o ar do interior do veículo pelo sistema.  
 Modo  (ar fresco):  
 Mantém a ventilação externa. Em situações normais, mantenha o sistema no modo de ar fresco.

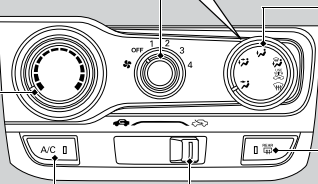

\*Não disponível em todos os modelos

## Aquecimento

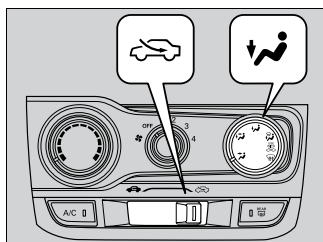

O aquecedor usa o calor do líquido de arrefecimento do motor para aquecer o ar.

1. Selecione a velocidade do ventilador usando o botão de controle do ventilador.
2. Selecione e .
3. Selecione a temperatura usando o botão de controle de temperatura.

### ■ Para aquecer o interior do veículo mais rapidamente

1. Coloque o ventilador na velocidade máxima.
2. Selecione .
3. Coloque o botão de controle na temperatura mais alta.
4. Selecione .

### ▲ ATENÇÃO

Mude para o modo de ar fresco assim que o interior do veículo estiver suficientemente aquecido. Os vidros poderão ficar embaçados se o modo de recirculação for mantido.

### ■ Para desumidificar o interior do veículo

Quando usado em combinação com o aquecedor, o sistema de ar-condicionado deixa o interior do veículo quente e seco, impedindo que os vidros fiquem embaçados.

1. Ligue o ventilador.
2. Pressione o botão do **A/C** para ligar o ar-condicionado.
3. Selecione e .
4. Selecione a temperatura de sua preferência.



## Resfriamento

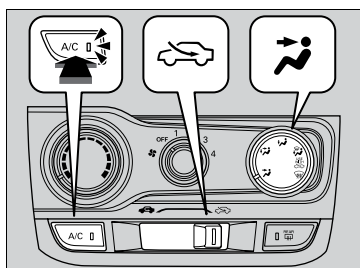

1. Selecione a velocidade do ventilador usando o botão de controle do ventilador.
2. Selecione e .
3. Selecione a temperatura usando o botão de controle de temperatura.
4. Pressione o botão do **A/C** (indicador aceso).

### ■ Para resfriar o interior mais rapidamente

1. Coloque o ventilador na velocidade máxima.
2. Selecione .
3. Coloque o botão de controle na temperatura mais baixa.
4. Pressione o botão do **A/C** (indicador aceso).
5. Selecione

### ⚠ ATENÇÃO



Se a parte interna do veículo estiver muito quente, você pode resfriá-lo mais rapidamente abrindo parcialmente os vidros.

### ■ Para desumidificar o interior do veículo

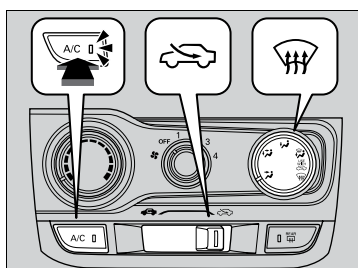

1. Ligue o ventilador.
2. Pressione o botão do **A/C** para ligar o ar-condicionado.
3. Selecione e mova a alavanca para a posição
4. Ajuste a temperatura de resfriamento de modo que se sinta confortável.

## Desembaçamento do Para-brisa e dos Vidros



1. Coloque o ventilador na velocidade alta.
2. Selecione .
3. Selecione .
4. Pressione o botão do **A/C** (indicador aceso).

### ■ Para desembaçar os vidros mais rapidamente

1. Coloque o ventilador na velocidade máxima.
2. Selecione .
3. Pressione o botão do **A/C** (indicador aceso).
4. Selecione .
5. Coloque o botão de controle na temperatura mais alta.

### ⚠ ATENÇÃO

Se o interior do veículo estiver muito quente, será possível resfriá-lo mais rapidamente abrindo um pouco os vidros.

**Para sua segurança, antes de colocar o veículo em movimento, certifique-se de que você tenha uma visão nítida através de todos os vidros.**

Não configure a temperatura próxima ao limite máximo ou mínimo.

Quando o ar frio entra em contato com o para-brisa, sua superfície externa pode embaçar.

Se os vidros laterais embaçarem, direcione as saídas para eles.

Depois de desembaçar os vidros, mude para o modo de ar fresco.

Se você mantiver o sistema no modo de recirculação, os vidros poderão embaçar por causa da umidade. Isso obstruirá sua visão.

Para desembaçar o vidro traseiro, pressione o interruptor do desembaçador traseiro.

#### ➡ Interruptor\*/Ícone\* Desembaçador Traseiro ➡ P. 3-27

Ligue o ar-condicionado por aproximadamente 10 minutos, pelo menos uma vez por semana, mesmo durante o inverno, a fim de lubrificar as vedações e o interior do compressor e para assegurar-se de que o sistema esteja funcionando corretamente.

Poderá ser observada a presença de uma névoa (“fumaça branca”) proveniente das saídas de ar, quando o ar-condicionado for ligado. Esta condição é absolutamente normal e não caracteriza irregularidades no sistema. A névoa é causada pela condensação da umidade do ar ao ser resfriado pelo sistema de ar-condicionado. O surgimento da névoa está diretamente associado com a umidade relativa do ar.

Serviços executados no sistema de ar-condicionado com a finalidade de evitar odor não são cobertos pela garantia, visto se tratar de um inconveniente gerado por uma ação da natureza e não por defeitos de fabricação ou montagem. Qualquer que seja o procedimento adotado para reduzir o odor, não irá assegurar uma solução definitiva.

# Sistema de Controle de Climatização\*

## Usando o Controle de Climatização Automático

O sistema de controle de climatização automático mantém a temperatura interna selecionada. O sistema também ajusta automaticamente a temperatura interna de acordo com sua preferência.

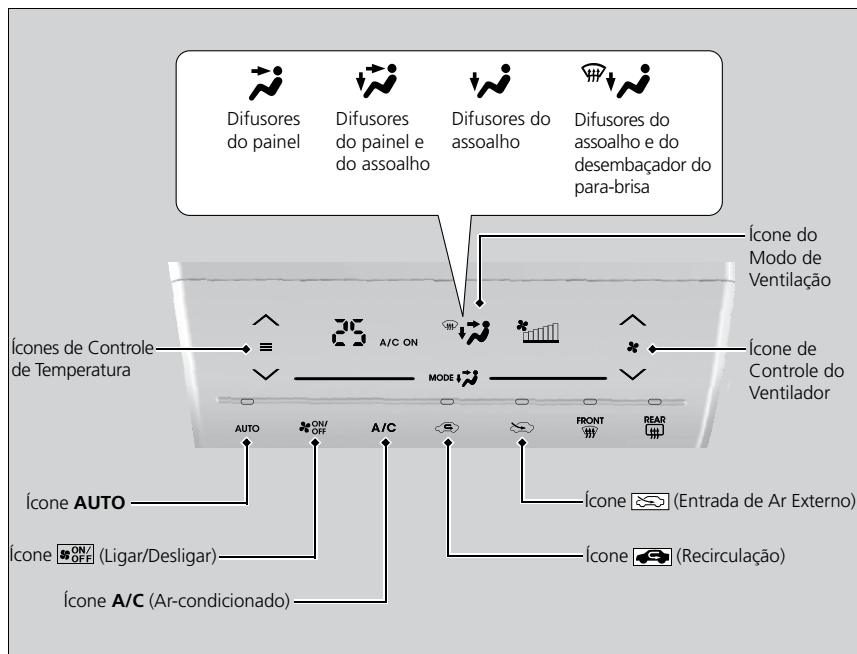

Use o sistema quando o motor estiver funcionando.

1. Selecione o ícone **AUTO**.
2. Ajuste a temperatura interna usando o ícone de controle de temperatura .
3. Selecione o ícone (Ligar/Desligar) para cancelar.

**⚠ ATENÇÃO**

Durante o uso do sistema de controle de climatização na função **AUTO**, se qualquer ícone for selecionado, a função do ícone selecionado terá prioridade. O indicador **AUTO** se apagará, as funções não relacionadas ao ícone selecionado serão controladas automaticamente. Para prevenir a entrada de ar frio externo, o ventilador pode não ser acionado imediatamente ao selecionar o ícone **AUTO**.

Se o interior do veículo estiver muito quente, será possível resfriá-lo mais rapidamente abrindo parcialmente os vidros, ligando o sistema em **AUTO** e ajustando a temperatura para **Lo** (Baixa). Mude o modo de entrada de ar externo para o modo de recirculação até que a temperatura tenha abaixado.



Ao ajustar a temperatura no limite inferior ou superior a indicação **Lo** (Baixa) ou **Hi** (Alta) será exibida.

Selecione o ícone  para ligar ou desligar o sistema de controle de climatização. Ao ligar, o sistema retorna para a sua última seleção.

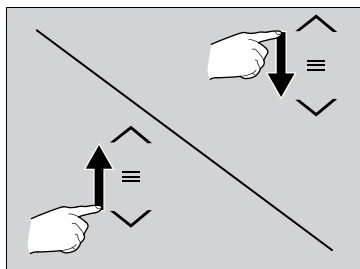
Você pode aumentar ou diminuir a temperatura ou a velocidade do ventilador, deslizando o dedo para cima ou para baixo, entre os ícones de seta.



### ■ Alternando entre os modos de recirculação e de entrada de ar externo

Selecione o ícone  (Recirculação) ou o ícone  (Entrada de Ar Externo) para mudar o modo, dependendo das condições ambientais.

**Modo de recirculação:** Recircula o ar do interior do veículo através do sistema.

**Modo de entrada de ar externo:** Mantém a ventilação externa. Mantenha o sistema no modo de entrada de ar externo em situações normais.

## Desembaçando o Para-brisa e os Vidros

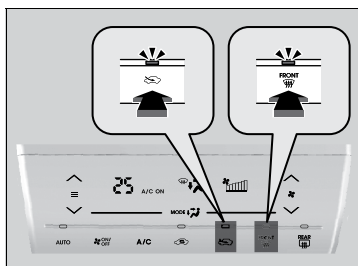

Ao selecionar o ícone , o sistema aciona o ar-condicionado e alterna automaticamente para o modo de entrada de ar externo.

Selecione o ícone  novamente para desligá-lo, o sistema retorna para a definição anterior.

### ⚠ ATENÇÃO

**Para sua segurança, antes de dirigir certifique-se de ter uma visão clara em todos os vidros.**

Não ajuste a temperatura perto do limite superior ou inferior.

Quando o ar frio atingir o para-brisa, a parte externa do para-brisa pode embaçar.



Se os vidros laterais ficarem embaçados, ajuste os difusores de forma que o ar seja direcionado para eles.

Para desembaçar o vidro traseiro, selecione o ícone do desembaçador traseiro.

➡ Interruptor\*/Ícone\* Desembaçador Traseiro ➡ P. 3-27

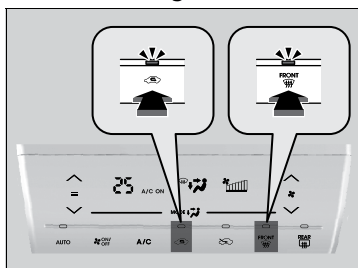
## ■ Para descongelar ou desembaçar rapidamente os vidros



1. Selecione o ícone .
2. Selecione o ícone .

### ⚠ ATENÇÃO



Após desembaçar os vidros, mude para o modo de entrada de ar externo. Se o sistema for mantido no modo recirculação, os vidros podem embaçar devido à umidade. Isto impede a visibilidade.

## Ligar e Desligar o Sinal Sonoro da Tela Touch

Você pode selecionar se um sinal sonoro será emitido cada vez que você utilizar o controle de climatização, usando a tela touch.

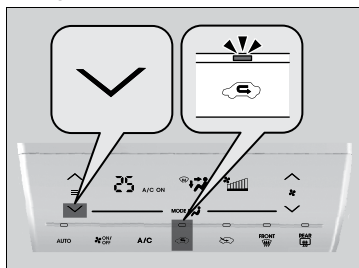

Desligar o sinal sonoro:

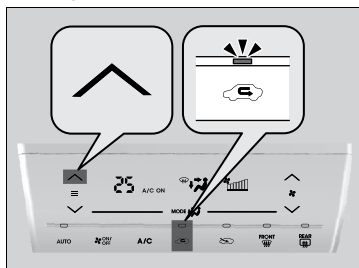

1. Gire o interruptor de ignição para a posição **LIGADA II**.
2. Com o ícone  selecionado, toque no ícone  cinco vezes.
3. Após -- piscar cinco vezes no visor de temperatura, mudará para **OF**.  
▶ Retire seu dedo do ícone .

Para ligar novamente o sinal sonoro:



1. Gire o interruptor de ignição para a posição **LIGADA II**.
2. Com o ícone  selecionado, toque no ícone  cinco vezes.
3. Após **OF** piscar cinco vezes no visor de temperatura, mudará para --.  
▶ Retire seu dedo do ícone .

### ⚠ ATENÇÃO

Não selecione qualquer outro ícone ao alterar a configuração do sinal sonoro. Se você não puder mudar a configuração para ligar ou desligar, após fazer este procedimento, gire o interruptor de ignição para a posição **DESLIGADA 0** e, em seguida, repita o procedimento novamente.

## Configuração da Sensibilidade da Tela Sensível ao Toque

Você pode configurar o nível de sensibilidade da tela sensível ao toque para alta, normal ou baixa.

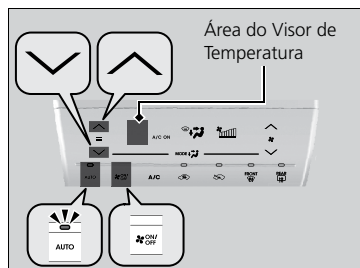

1. Gire o interruptor de ignição para a posição **LIGADA III**.
2. Selecione e segure o ícone **AUTO** e, em seguida, selecione um dos ícones a seguir cinco vezes, para definir o nível de sensibilidade.
  - : Alta (**Hi**)\*1
    - ▶ A configuração anterior pisca cinco vezes no visor de temperatura e a indicação Hi será exibida.
  - : Normal (--).
    - ▶ A configuração anterior pisca cinco vezes no visor de temperatura e a indicação -- será exibida.
  - : Baixa (**Lo**).
    - ▶ A configuração anterior pisca cinco vezes no visor de temperatura e a indicação Lo será exibida.
3. Libere o ícone **AUTO**.

### ⚠ ATENÇÃO

Se você tocar em outros ícones durante esse procedimento, a configuração poderá falhar. Nesse caso, quando colocar o interruptor de ignição na posição **DESLIGADA 0**, siga este procedimento novamente.

\*1: Configuração padrão

## Sensores do Controle de Climatização Automático

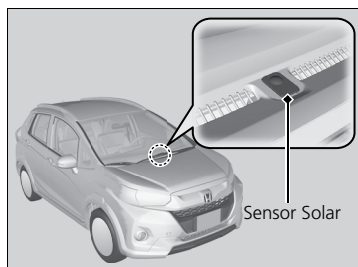

O sistema de controle de climatização está equipado com um sensor solar e um sensor de temperatura interna. Não cubra nem derrame líquidos nesses sensores.

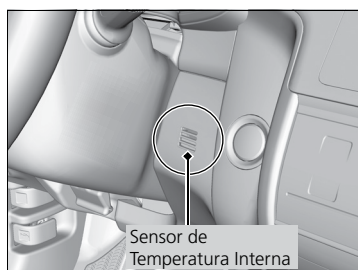

### ⚠ ATENÇÃO

Ligue o ar-condicionado por aproximadamente 10 minutos, pelo menos uma vez por semana, mesmo durante o inverno, a fim de lubrificar as vedações e o interior do compressor e para assegurar-se de que o sistema esteja funcionando corretamente.

Poderá ser observada a presença de uma névoa (“fumaça branca”) proveniente dos difusores de ar, quando o ar-condicionado for ligado. Esta condição é absolutamente normal e não caracteriza irregularidades no sistema. A névoa é causada pela condensação da umidade do ar ao ser resfriado pelo sistema de ar-condicionado. O surgimento da névoa está diretamente associado com a umidade relativa do ar.

Serviços executados no sistema de ar-condicionado com a finalidade de evitar odor não são cobertos pela garantia, visto se tratar de um inconveniente gerado por uma ação da natureza e não por defeitos de fabricação ou montagem. Qualquer que seja o procedimento adotado para reduzir o odor, não irá assegurar uma solução definitiva.



# Condução do Veículo

Este capítulo apresenta informações sobre a condução do veículo, reabastecimento e acessórios.

<b>Antes da Condução</b> .....	<b>4-2</b>	<b>Ao Estacionar o Veículo</b> .....	<b>4-20</b>
Preparação para a Condução.....	4-2	Quando Parado.....	4-20
Limite de Carga.....	4-4	<b>Câmera Traseira Multivisão*</b> .....	<b>4-21</b>
Acomodação da Carga.....	4-4	Sobre a Câmera Traseira Multivisão ..	4-21
Ao Rebocar um Trailer.....	4-4	<b>Abastecimento</b> .....	<b>4-23</b>
Ao Rebocar o Veículo.....	4-5	Informações Sobre o Combustível ....	4-23
Porta-malas.....	4-5	Como Reabastecer.....	4-24
Bagageiro de Teto*.....	4-6	<b>Economia de Combustível e</b>	
<b>Durante a Condução</b> .....	<b>4-7</b>	<b>Emissões de CO<sub>2</sub></b> .....	<b>4-25</b>
Partida do Motor.....	4-7	Para Maior Economia de Combustível	
Precauções Durante a Condução .....	4-10	e Redução das Emissões de CO <sub>2</sub> .....	4-25
Transmissão Automática (CVT)*.....	4-11	Etiqueta Nacional de Conservação	
Seleção de Marchas.....	4-12	de Energia para Veículos.....	4-25
Mudanças de Marcha.....	4-14	<b>Acessórios e Modificações</b> .....	<b>4-26</b>
Controle de Velocidade de Cruzeiro* ..	4-15	Acessórios.....	4-26
<b>Frenagem</b> .....	<b>4-18</b>	Modificações.....	4-26
Sistema de Freio.....	4-18		
Sistema de Freio ABS.....	4-19		

# Antes da Condução

## Preparação para a Condução

Antes de iniciar a condução do veículo, verifique os itens a seguir.

### Verificações Externas

- Certifique-se de que não haja obstruções nos vidros, espelhos retrovisores laterais, luzes externas ou outras partes do veículo.
  - ▶ Retire qualquer resíduo de geada, neve ou gelo.
  - ▶ Retire toda a neve do teto, pois ela pode deslizar e obstruir a visão durante a condução do veículo. Se o gelo estiver duro, remova-o quando tiver derretido.
  - ▶ Tome cuidado para não danificar as rodas ou seus componentes ao remover gelo deles e do seu entorno.
- Certifique-se de que o capô esteja bem fechado.
  - ▶ Se ele abrir com o veículo em movimento, sua visão frontal será bloqueada.
- Certifique-se de que os pneus estejam em bom estado.
  - ▶ Verifique a pressão e veja se não há danos ou desgaste excessivo.
  - ➔ **Inspeção e Manutenção dos Pneus** ➔ P. 5-23
- Certifique-se de que não haja pessoas ou objetos atrás ou em volta do veículo.
  - ▶ Há pontos-cegos quando se está no interior do veículo.
- Descarga elétrica (carga eletrostática).
  - ▶ A carga eletrostática é um fenômeno frequente na natureza, resultado do atrito da carroçaria do veículo com o ar, em especial quando a umidade for baixa. Da mesma forma, o atrito entre a roupa e o tecido do banco/forrações também pode acarretar no acúmulo de carga eletrostática, principalmente se forem roupas confeccionadas em lã e/ou materiais sintéticos, e calçados de material isolante.
  - ▶ Esse fenômeno pode ser percebido ao se tocar a carroçaria e/ou partes metálicas do veículo, ocorrendo uma pequena descarga elétrica.
  - ▶ Essa descarga, oriunda de uma ação da natureza e não de defeitos de fabricação e/ou montagem, de baixa intensidade e duração, pode causar um certo desconforto momentâneo em algumas pessoas, porém não oferece qualquer risco à saúde.

### ⚠ ATENÇÃO

Quando houver gelo travando as portas, use água morna ao redor das bordas para descongelá-las. Não use força para abrir as portas, pois isso pode danificar as borrachas protetoras ao redor delas. Depois de descongelá-las, seque-as com um pano para evitar que se congelem novamente.

Não jogue água quente no cilindro da chave. Você não conseguirá inserir a chave se a água congelar no interior do orifício.

O calor proveniente do motor e dos gases do escapamento pode provocar a combustão de materiais inflamáveis presentes sob o capô, causando um incêndio. Se você deixar o veículo parado por um longo período, inspecione-o e remova possíveis resíduos acumulados, como grama e folhas secas, pois elas podem ter caído ou sido levadas por pequenos animais para fazer ninhos. Também confirme se não há materiais inflamáveis sob o capô depois que você ou outra pessoa realizar manutenções no veículo.

## Verificações Internas

- Armazene ou prenda adequadamente todos os itens que transportar.
  - ▶ O excesso de bagagem ou a bagagem armazenada inadequadamente pode afetar o controle do veículo, a distância de frenagem e os pneus, tornando a condução insegura.
- Não empilhe objetos acima da altura do banco.
  - ▶ Eles podem bloquear sua visão e serem projetados para frente em caso de uma freada repentina.
- Não transporte objetos nos assoalhos dianteiros. Certifique-se de que o tapete do motorista esteja preso\*.
  - ▶ Se houver um objeto no assoalho ou se o tapete estiver solto, a operação dos pedais do freio e do acelerador poderá ser comprometida durante a condução do veículo.
    - ➔ **Tapetes\*** ➔ P. 5-33
- Se houver animais a bordo, não permita que eles se movimentem pelo interior do veículo.
  - ▶ Eles podem atrapalhar a condução, podendo ocorrer um acidente.
- Feche bem todas as portas do veículo e a tampa traseira.
- Ajuste a posição do banco do motorista adequadamente.
  - ▶ Ajuste também o encosto de cabeça.
    - ➔ **Ajuste dos Bancos** ➔ P. 3-31
    - ➔ **Ajuste da Posição dos Encostos de Cabeça Dianteiros** ➔ P. 3-32
- Ajuste os espelhos retrovisores e o volante de direção da forma adequada para a condução.
  - ▶ Ajuste-os sentado na posição de condução apropriada.
    - ➔ **Ajuste dos Espelhos Retrovisores** ➔ P. 3-29
    - ➔ **Ajuste do Volante de Direção** ➔ P. 3-28

### ⚠ ATENÇÃO

O nível do farol é configurado na fábrica e não precisa ser ajustado. Entretanto, se você regularmente carregar objetos pesados no compartimento de bagagem, reajuste o nível do farol em uma Concessionária Autorizada Honda no Território Nacional.

- Certifique-se de que os objetos colocados nos assoalhos atrás dos bancos dianteiros não rolem por baixo dos bancos.
  - ▶ Eles podem comprometer a capacidade do motorista de operar os pedais ou a operação dos bancos.
- Todos os ocupantes do veículo devem usar cintos de segurança.
  - ➔ **Como Usar Corretamente o Cinto de Segurança** ➔ P. 1-8
- Certifique-se de que os indicadores do painel de instrumentos acendam quando você ligar o veículo e apaguem logo depois.
  - ▶ Leve seu veículo para uma revisão em uma Concessionária Autorizada Honda no Território Nacional sempre que houver indicação de algum problema.
    - ➔ **Indicadores** ➔ P. 2-2

\*Não disponível em todos os modelos

## Limite de Carga

Quando você carregar bagagens, o peso total, incluindo o veículo, todos os passageiros, a bagagem e do bagageiro de teto (bagagem + acessório do bagageiro), não deverá exceder o peso máximo permitido.

➔ **Especificações** ➔ P. 7-2

### ⚠ CUIDADO

O excesso de carga ou a disposição incorreta da carga pode comprometer a condução e a estabilidade e causar acidentes com possibilidade de lesões e até morte.

Respeite os limites de carga e as outras diretrizes de cargas contidas neste manual.

### ⚠ ATENÇÃO

Um suporte para bicicleta comum não deve ser instalado na tampa da tampa traseira do seu veículo.

## Acomodação da Carga

### No compartimento de passageiros

- Guarde ou prenda firmemente objetos que possam ser arremessados no interior do veículo e machucar os ocupantes.
- Não coloque nenhum objeto sobre a cobertura do porta-malas. Eles podem bloquear a sua visão traseira e também ser arremessados no interior do veículo, em caso de frenagem repentina ou colisão.
- Certifique-se de que os objetos colocados no assoalho, atrás dos bancos dianteiros, não possam rolar por baixo do banco do motorista e, assim, impedir o acionamento dos pedais ou interferir no funcionamento dos bancos.
- Não coloque objetos com altura superior aos encostos dos bancos.
- Mantenha o porta-luvas fechado com o veículo em movimento. Se a tampa estiver aberta, em caso de colisão ou frenagem repentina, o passageiro dianteiro poderá sofrer ferimentos.

## Ao Rebocar um Trailer

O seu veículo não foi projetado para rebocar um trailer. O reboque de trailer cancelará a garantia do veículo.

## Ao Rebocar o Veículo

---

O seu veículo não foi projetado para ser rebocado por um trailer. Caso seja necessário rebocá-lo em uma emergência, consulte as informações sobre reboque de emergência do veículo.

## Porta-malas

---

- Distribua a bagagem igualmente no assoalho do porta-malas, colocando os objetos pesados embaixo e o mais próximo possível do encosto do banco traseiro.
  - Se necessário, fixe a bagagem com um cordão, para evitar que ela se desloque com o veículo em movimento.
  - Se o encosto do banco traseiro estiver rebatido, prenda a bagagem com um cordão para que ela não seja arremessada para a frente em caso de colisão ou frenagem repentina.
  - Não coloque bagagem com altura superior aos encostos dos bancos traseiros.
  - Consulte “Rebatimento dos Bancos Traseiros”, sobre como rebater o encosto do banco traseiro.
  - Não transporte objetos muito longos que impeçam o fechamento total da tampa traseira. Caso contrário, os gases do escapamento poderão entrar no interior do veículo. Para evitar envenenamento por monóxido de carbono, consulte “Cuidados com os gases de escapamento”.
- Se necessário, utilize os ganchos para bagagem.

**▲ CUIDADO**

**Certifique-se de que todos os itens transportados estejam seguros antes de dirigir.**

## Bagageiro de Teto\*

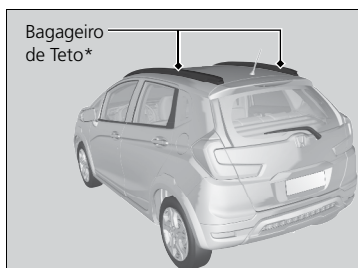

Os veículos equipados com bagageiro de teto podem transportar carga desde que o peso total (bagagem + acessório do bagageiro) não exceda 50 kg.

O peso da bagagem não deve ser superior à carga admissível no teto. Se essa carga for ultrapassada, o veículo poderá ser danificado.

Por razões de segurança, a carga ou acessórios transportados no bagageiro de teto não podem ultrapassar os limites laterais dianteiro e traseiro do veículo. Obedeça sempre às leis e regulamentações locais.

Se usar algum acessório no bagageiro de teto, o limite de peso do bagageiro poderá ser reduzido.

Para informações sobre dispositivos para fixação de carga oferecidos no mercado, contate sua Concessionária Autorizada Honda no Território Nacional.

Leia atentamente as instruções fornecidas pelo fabricante dos acessórios do bagageiro de teto quanto à sua correta instalação e fixação.

Ao transportar bagagem ou acessórios no bagageiro de teto, dirija em velocidade moderada e evite manobras desnecessárias, como frenagens repentinas ou curvas em alta velocidade, para não ocorrer folga nos fixadores. Coloque a bagagem sobre o bagageiro de teto, para que o seu peso seja dividido igualmente com o peso da bagagem do compartimento de bagagem. Não coloque objetos mais largos que o bagageiro de teto.

Antes de movimentar o veículo e após percorrer um trajeto curto, inspecione a carga para certificar-se de que esteja presa com firmeza no bagageiro de teto.

### ⚠ CUIDADO

- **O peso adicional sobre o teto desloca o centro de gravidade do veículo e afeta sua dirigibilidade. Assim, erros na condução ou manobras de emergência podem levar à perda de controle e causar um acidente.**
- **Durante a viagem, verifique periodicamente se a carga continua segura. Caso contrário, ela poderá cair, danificando o seu ou outro veículo, ou criando uma situação de perigo na estrada.**
- **A instalação de acessórios no bagageiro de teto aumenta a altura do veículo. Preste atenção a obstáculos acima do veículo quando estiver dirigindo com acessórios instalados no bagageiro de teto.**
- **Não instale acessórios para transporte de bicicletas na parte traseira do veículo.**
- **Seja extremamente cuidadoso para não danificar o teto e outros acabamentos da superfície da carroceria quando instalar acessórios no bagageiro de teto.**

# Durante a Condução

## Partida do Motor

Quando o tanque de combustível estiver abastecido com etanol ou uma mistura de gasolina e etanol, pode ser necessário aquecer o combustível antes da partida do motor. O aquecimento começa ao girar o interruptor de ignição para a posição **LIGADA II**.

O indicador se acende e, em algumas situações poderá piscar, durante este período de aquecimento. Confirme se o indicador de pré-aquecimento se apaga antes de girar o interruptor de ignição para a posição **PARTIDA III**.

### ➤ Indicador de Pré-aquecimento ➔ P. 2-8

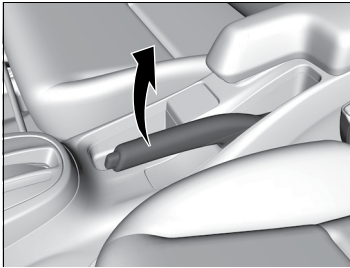

1. Verifique se o freio de estacionamento está acionado.

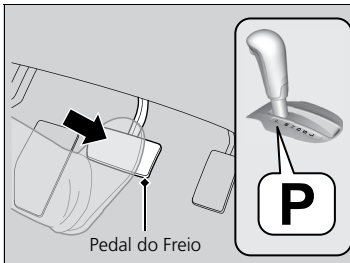

#### Modelos com transmissão automática (CVT)\*

2. Verifique se a alavanca seletora está na posição **P**, depois pressione o pedal do freio.
  - ▶ Embora seja possível dar a partida no veículo na posição **N**, é mais seguro fazê-lo na posição **P**.

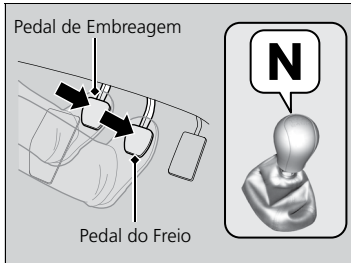

#### Modelos com transmissão manual\*

2. Verifique se a alavanca de mudanças está na posição neutra. Em seguida, pressione o pedal de freio com o pé direito e o pedal de embreagem com o pé esquerdo.
  - ▶ Para dar partida no motor, pressione totalmente o pedal da embreagem.

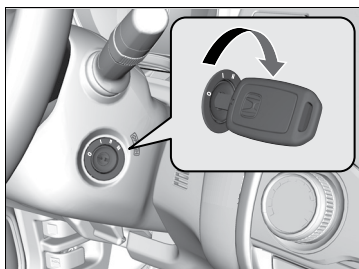

3. Gire o interruptor de ignição para a posição **LIGADA** .

► O indicador de pré-aquecimento se acende e, em algumas situações poderá piscar, durante o período de aquecimento do combustível.



4. Certifique-se de que o indicador de pré-aquecimento esteja apagado, antes de girar o interruptor de ignição para a posição **PARTIDA** , sem pressionar o pedal do acelerador.





**⚠ ATENÇÃO**

Pressione com firmeza o pedal do freio ao dar a partida no motor.

É mais difícil dar a partida no motor em situações de baixas temperaturas e de ar rarefeito encontrado em altitudes superiores a 1.600 metros.

Ao dar a partida no motor em baixas temperaturas, desligue todos os acessórios elétricos, como luzes, sistema de aquecimento e resfriamento\*/sistema de controle de climatização\* e desembaçador traseiro para reduzir o consumo da energia da bateria.

Se o sistema de escapamento apresentar um som anormal ou se for possível sentir cheiro dos gases do escapamento no interior do veículo, leve-o a uma Concessionária Autorizada Honda no Território Nacional para uma revisão. É possível que haja algum problema no motor ou no sistema de escapamento.

Não mantenha a chave na posição **PARTIDA** **III** e por mais de 10 segundos.

- Se o motor não der a partida imediatamente, espere pelo menos 30 segundos para tentar novamente.
- Se o motor der a partida e parar logo a seguir, espere pelo menos 30 segundos antes de repetir a etapa 3, pisando levemente no pedal do acelerador.

Solte o pedal do acelerador quando o motor der a partida.

O sistema imobilizador protege seu veículo contra furto. Se for usada uma chave com o código errado (ou outro dispositivo), o sistema de alimentação do motor será desabilitado.

↪ **Sistema Imobilizador** ➔ P. 3-18

## Ao Começar a Movimentar o Veículo

### Modelos com transmissão automática (CVT)\*

1. Com o pé direito no pedal do freio, solte o freio de estacionamento. Verifique se o indicador do freio de estacionamento apagou.  
↪ **Freio de Estacionamento** ➔ P. 4-18
2. Coloque a alavanca seletora na posição **D**. Coloque na posição **R** para a marcha a ré.
3. Solte o pedal do freio devagar e pise levemente no pedal do acelerador para partir.

### Modelos com transmissão manual\*

Pressione totalmente o pedal de embreagem e coloque a alavanca de mudanças na posição **1**, para movimentar o veículo para frente, ou na posição **R**, para dar marcha a ré.

## **Precauções Durante a Condução**

---

### **Em uma Neblina**

A visibilidade torna-se baixa quando estiver em uma neblina. Ao conduzir o veículo, acenda os faróis baixos, mesmo durante o dia. Conduza o veículo mais lentamente, usando a faixa central da estrada, as defensas metálicas e as lanternas traseiras do veículo à sua frente, como o seu guia de condução.

### **Em um Vento Forte**

Se um forte vento lateral desviar o seu veículo, enquanto estiver dirigindo, segure firmemente o volante de direção. Desacelere lentamente o seu veículo e mantenha o seu veículo no meio da estrada. Cuidado com rajadas de vento, especialmente quando o seu veículo sair de um túnel, passar sobre uma ponte ou na margem de um rio, passar em uma área aberta e quando um grande caminhão estiver passando.

### **Na Chuva**

A estrada fica escorregadia durante a chuva. Evite frenagens bruscas, acelerações rápidas, girar o volante de direção bruscamente e seja mais cuidadoso na condução do veículo.

Existe a possibilidade do fenômeno de aquaplanagem, se você estiver conduzindo o veículo em uma estrada esburacada com poças. Evite conduzir o veículo em estradas alagadas.

Isso poderá danificar o motor, o sistema de transmissão de potência ou causar falha nos componentes elétricos.

### **Outras Precauções**

Se ocorrer um impacto forte embaixo do veículo, pare em um local seguro. Verifique se há danos ou vazamento de fluidos sob o veículo.

#### **⚠ CUIDADO**

Não conduza o veículo por vias que contenham níveis elevados de água. A condução do veículo em locais com níveis elevados de água danificará o motor e os equipamentos elétricos e, por consequência, o veículo.

**⚠ ATENÇÃO**

Não mude a alavanca seletora de posição enquanto estiver pisando no pedal do acelerador. Isso pode danificar a transmissão.

Esterçar o volante de direção repetidas vezes a uma velocidade muito baixa ou mantê-lo completamente esterçado para a esquerda ou para a direita aquecerá o sistema de direção com assistência elétrica progressiva (EPS). O sistema entrará no modo de proteção, e sua operação ficará limitada. Ficará cada vez mais difícil esterçar o volante de direção. Quando o sistema EPS esfriar, ele será restaurado. Usar o volante de direção repetidas vezes nessas condições pode danificar o sistema.

Se o interruptor de ignição for colocado na posição **ACESSÓRIOS I** ou **DESLIGADA 0** com o veículo em movimento, o motor será desligado, e todas as funções de assistência elétrica da direção e dos freios serão interrompidas, dificultando o controle do veículo.

Não coloque a alavanca seletora na posição **N**, pois o desempenho do freio-motor (e da aceleração) será afetado.

Nos primeiros 1.000 km de operação, evite acelerações súbitas ou operação em rotações elevadas para não danificar o motor ou o sistema de transmissão de potência.

Evite freadas bruscas nos primeiros 300 km. Siga essa instrução também sempre que as pastilhas de freio forem substituídas.

Tenha cuidado quando ocorrer o fenômeno de aquaplanagem.

Ao conduzir o veículo, em uma estrada coberta de água, a uma velocidade excessiva, uma camada de água fica acumulada entre os pneus e a superfície da estrada. Se isso ocorrer, o veículo não pode responder aos controles do volante de direção e do freio.

Desacelere lentamente ao reduzir de marcha. Se a estrada estiver escorregadia, uma ação muito brusca do freio-motor, pode causar a derrapagem dos pneus.

**Transmissão Automática (CVT)\*****Movimentação do Veículo em Marcha Lenta**

O motor opera em marcha lenta com uma rotação mais elevada e o veículo se move lentamente.

Pressione firmemente o pedal do freio quando estiver parado.

**Redução de Marcha (Kickdown)**

Pressionar rapidamente o pedal do acelerador em um active pode fazer com que a transmissão reduza uma marcha, aumentando inesperadamente a velocidade do veículo. Pressione cuidadosamente o pedal do acelerador, principalmente em superfícies escorregadias e em curvas.

Modelos com transmissão automática (CVT)\*

## Seleção de Marchas

Mude a marcha conforme as necessidades da sua condução.

### ■ Posições da alavanca seletora

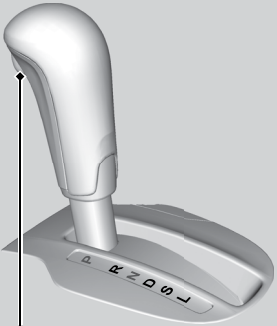

Botão de liberação

<b>P</b>	<b>Park (Estacionamento)</b> Usada ao estacionar ou dar a partida
<b>R</b>	<b>Reverse (Marcha a ré)</b> Usada para marcha a ré
<b>N</b>	<b>Neutral (Neutro)</b> Usada em marcha lenta
<b>D</b>	<b>Drive (Condução)</b> Usada para condução normal
<b>S</b>	<b>Drive (Condução) (S)</b> <ul style="list-style-type: none"> <li>• Para melhor aceleração</li> <li>• Para aumentar o freio-motor</li> <li>• Em aclives ou declives</li> </ul>
<b>L</b>	<b>Low (Baixa)</b> Usada: <ul style="list-style-type: none"> <li>• Para aumentar ainda mais o freio-motor</li> <li>• Em aclives ou declives</li> </ul>

### ⚠ ATENÇÃO

Você não conseguirá colocar o interruptor de ignição em **DESLIGADA** **0** nem retirar a chave se a alavanca seletora estiver na posição **P**.

O veículo pode se mover um pouco mesmo na posição **N** enquanto o motor estiver frio. Pressione firmemente o pedal do freio e, quando necessário, acione o freio de estacionamento.

Quando as marchas são trocadas em temperaturas extremamente baixas (-30 °C), pode haver um pequeno atraso até que a nova marcha seja exibida. Sempre confirme se a alavanca está na posição correta antes de colocar o veículo em movimento.

## Operação da Alavanca Seletora

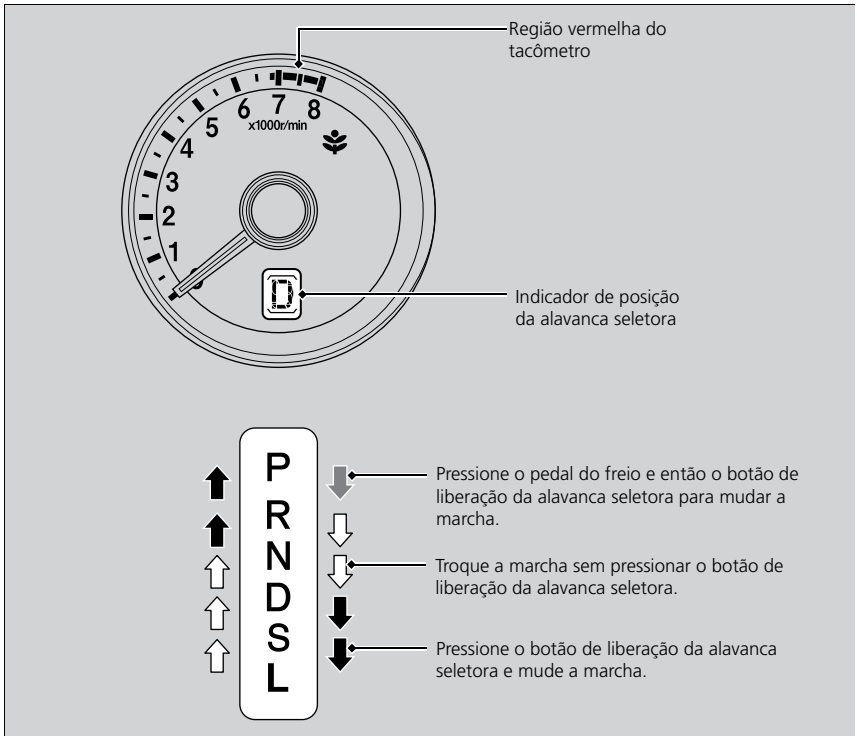

### ⚠ ATENÇÃO

Quando for mudar a alavanca seletora da posição **D** para **R** e vice-versa, pare o veículo completamente e pressione o pedal do freio. A transmissão poderá ser danificada se a alavanca seletora for movimentada antes que o veículo esteja completamente parado.

Use o indicador de posição da alavanca seletora para verificar a posição da alavanca antes de partir.

Se o indicador da transmissão piscar durante a condução, qualquer que seja a posição da alavanca, isso significa que há algum problema na transmissão. Evite acelerações súbitas e leve o veículo a uma Concessionária Autorizada Honda no Território Nacional para uma revisão da transmissão assim que possível.

O suprimento de combustível pode ser cortado se você conduzir o veículo com rotações na zona vermelha do tacômetro ou além dela (limite de rotação do motor). Se isso ocorrer, você poderá sentir um leve tacho.

Podem não ser possíveis movimentar a alavanca seletora se você pressionar o pedal do freio com o botão de liberação da alavanca seletora pressionado. Pressione o pedal do freio primeiro.

Modelos com transmissão manual\*

## Mudanças de Marcha

### Operação da Alavanca de Mudanças

Pressione totalmente o pedal da embreagem para acionar a alavanca de mudanças e mudar as marchas. Em seguida, solte lentamente o pedal.

Pressione o pedal da embreagem e mantenha-o pressionado por alguns segundos antes de mudar para **R**, ou mude para uma das marchas à frente momentaneamente antes de mudar para **R**. Isso interromperá o acionamento das engrenagens para que não haja "rangido".

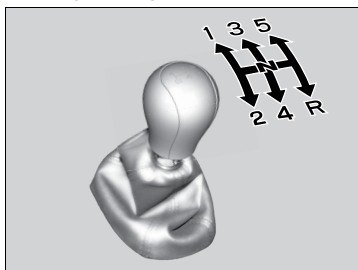

Não descanse o pé no pedal da embreagem quando não estiver mudando as marchas. Isso causará desgaste desnecessário da embreagem.

#### ⚠ CUIDADO

Não mude para **R** antes que o veículo esteja completamente parado.

Mudar para **R** com o veículo ainda em movimento pode danificar a transmissão.

Antes de reduzir de marcha, certifique-se de que o motor não entrará na zona vermelha do tacômetro. Se isso ocorrer, o motor poderá sofrer danos severos.

Na alavanca de mudanças há uma parte metálica. Se o veículo for estacionado em local aberto durante muito tempo num dia quente, tome cuidado antes de mover a alavanca de mudanças. Devido ao calor, ela poderá estar extremamente quente. Se a temperatura externa estiver baixa, a alavanca poderá estar fria.

Se a velocidade máxima para a marcha selecionada for excedida, a rotação do motor entrará na zona vermelha do tacômetro. Se isso ocorrer, um leve solavanco poderá ser sentido.

### Trava da Marcha a Ré

O seu veículo possui um mecanismo de trava que impede que você mude acidentalmente para **R** a partir da 5ª marcha. Mude sempre para a posição neutra primeiro e, em seguida, para a **R**.

## Controle de Velocidade de Cruzeiro\*

Mantém uma velocidade do veículo constante sem que seja preciso manter o pé no pedal do acelerador. Use o controle de velocidade de cruzeiro em estradas em que seja possível conduzir com velocidade constante, com poucas acelerações e desacelerações.

### Quando usar

- Velocidade do veículo para o controle de velocidade de cruzeiro:  
Velocidade desejada a partir de 40 km/h ~

### Modelos com transmissão automática (CVT)\*

- Posições da alavanca seletora para controle de velocidade de cruzeiro:  
Na posição **D**, **S** ou **L**.



Mantenha sempre uma distância de segurança entre você e o veículo à sua frente.

### Como usar

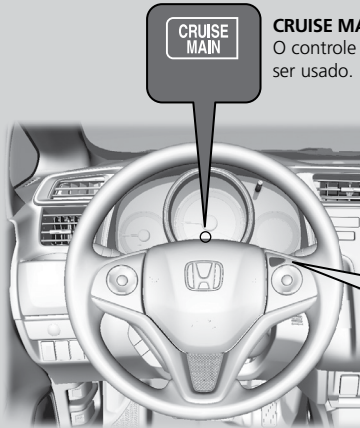

**CRUISE MAIN**

**CRUISE MAIN** é exibida no painel de instrumentos. O controle de velocidade de cruzeiro está pronto para ser usado.

- Pressione o interruptor **CRUISE** no volante de direção.

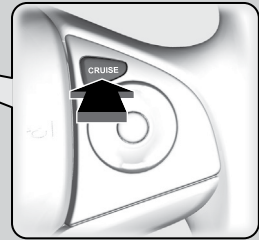

### ⚠ CUIDADO

O uso inadequado do controle de velocidade de cruzeiro pode levar a acidentes. Use o controle de velocidade de cruzeiro apenas quando estiver viajando em estradas em boas condições e com tempo bom.

### ⚠ ATENÇÃO

Pode não ser possível manter uma velocidade constante em acíves e declives. Quando não for usar o controle de velocidade de cruzeiro: Desligue o controle de velocidade de cruzeiro pressionando o interruptor **CRUISE**.

### Modelos com transmissão manual\*

Quando a rotação do motor cair, tente reduzir de marcha. Pode-se manter a velocidade ajustada se a marcha for reduzida dentro de cinco segundos.

\*Não disponível em todos os modelos

## Para Definir a Velocidade do Veículo



Acende quando o controle de velocidade de cruzeiro é ativado

Tire o pé do pedal e pressione o interruptor **-/SET** quando alcançar a velocidade desejada.

Quando soltar o interruptor **-/SET**, a velocidade determinada será fixada, e o controle de velocidade de cruzeiro será ativado. O indicador **CRUISE CONTROL** acende.

## Para Ajustar a Velocidade do Veículo

Aumente ou diminua a velocidade do veículo usando os botões **RES/+** ou **-/SET** no volante de direção.

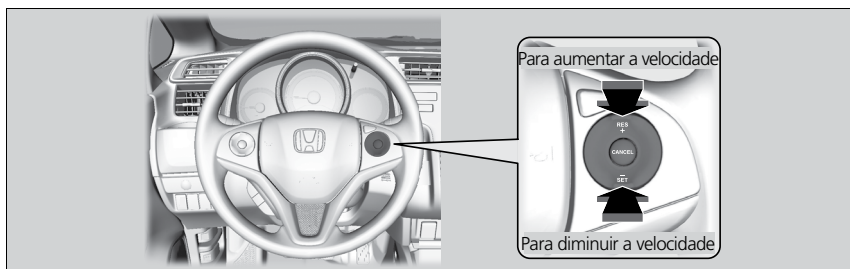

- Sempre que você pressionar o interruptor, a velocidade será aumentada ou diminuída em cerca de 1 km/h.
- Se você mantiver o interruptor pressionado, a velocidade do veículo aumentará ou diminuirá até que o interruptor seja solto. Essa velocidade será, então, definida.

### ⚠ ATENÇÃO

A velocidade do veículo pode ser determinada usando o interruptor **-/SET** no volante de direção, depois de ajustar a velocidade usando os pedais do freio e do acelerador.



## Para Cancelar

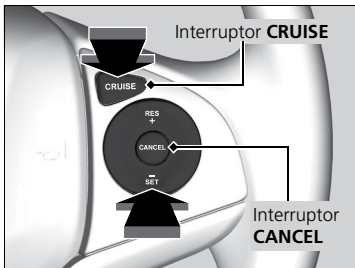

Para cancelar o controle de velocidade de cruzeiro, execute uma das seguintes ações:

- Pressione o interruptor **CANCEL**.
- Pressione o interruptor **CRUISE**.
- Pressione o pedal do freio.

Modelos com transmissão manual\*

- Pressione o pedal da embreagem por cinco segundos ou mais.

O indicador **CRUISE CONTROL** apaga.

### ⚠ ATENÇÃO

Retomar a velocidade anterior:

Depois de cancelar o controle de velocidade de cruzeiro, você poderá retomar a velocidade anterior, pressionando o interruptor **RES/+** enquanto dirige a uma velocidade de pelo menos 40 km/h.

Não será possível determinar nem retomar a velocidade nas seguintes situações:

- Quando a velocidade do veículo for inferior a 40 km/h
- Quando o interruptor **CRUISE** estiver desligado

Em velocidades iguais ou inferiores a 35 km/h, o controle de velocidade de cruzeiro é cancelado automaticamente.

# Frenagem

## Sistema de Freio

### Freio de Estacionamento

Acione o freio de estacionamento para manter o veículo no lugar quando estacionado.

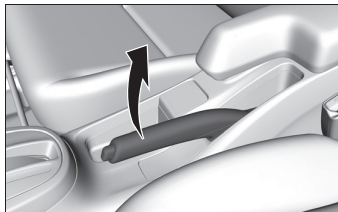

#### Para acionar:

Puxe a alavanca completamente para cima sem pressionar o botão de liberação.

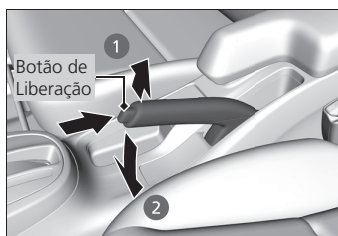

#### Para soltar:

1. Puxe um pouco a alavanca e pressione e segure o botão de liberação.
2. Abaixee a alavanca até o fim, depois solte o botão.

#### ⚠ ATENÇÃO

Solte completamente o freio de estacionamento antes de colocar o veículo em movimento. Os freios e o eixo traseiros poderão ser danificados se você conduzir o veículo com o freio de estacionamento puxado. Se você colocar o veículo em movimento sem soltar completamente o freio de estacionamento, um alerta sonoro será emitido. Não se esqueça de sempre puxar o freio de estacionamento ao estacionar o veículo.

## Freios

Seu veículo é dotado de freios a disco nas rodas dianteiras e freios a tambor nas rodas traseiras. Um sistema de assistência a vácuo ajuda a reduzir o esforço que precisa ser feito no pedal do freio. O sistema de freio ABS ajuda você a manter o controle da direção em freadas muito bruscas.

➔ Sistema de Freio ABS ➔ P. 4-19

#### ⚠ ATENÇÃO

Verifique os freios depois de dirigir o veículo por vias com alto nível de água ou vias com acúmulo de água na superfície. Se necessário, seque os freios pressionando levemente o pedal várias vezes seguidas. Se você ouvir um som contínuo de atrito entre metais ao aplicar os freios, as pastilhas de freio precisarão ser substituídas. Leve seu veículo a uma Concessionária Autorizada Honda no Território Nacional para uma revisão.

O uso contínuo do pedal do freio em declives extensos acumula calor, o que reduz a eficiência do freio. Nesses casos, use o freio-motor retirando o pé do acelerador e mudando a transmissão para uma posição de marcha/velocidade mais baixa. Na transmissão manual\*, use uma marcha mais baixa para aumentar o freio-motor.

Não apoie seu pé no pedal do freio durante a condução do veículo, pois isso aplicará levemente os freios, fazendo com que eles percam a eficiência com o tempo e a vida útil das pastilhas seja reduzida. Isso também confundirá os motoristas que estiverem atrás de você.

Os discos de freio podem apresentar oxidação superficial, caso o veículo permaneça parado sem utilização por alguns dias. Esta oxidação não afeta a segurança e a eficiência de frenagem, e para eliminá-la, basta conduzir o veículo normalmente, aplicando o freio levemente, onde o contato entre a pastilha e o disco, fará a remoção da oxidação, fazendo com que o disco apresente o aspecto normal de contato com a pastilha.

## Sistema de Freio ABS

### ABS

Ajuda a impedir que as rodas travem e a manter o controle da direção acionando os freios rapidamente, muito mais rápido do que você conseguiria.

O sistema eletrônico de distribuição de frenagem (EBD), que faz parte do ABS, também equilibra a distribuição da frenagem entre as rodas dianteiras e traseiras conforme a carga do veículo.

Você nunca deverá bombear o pedal do freio. Deixe o ABS trabalhar por você mantendo uma pressão firme e constante no pedal do freio. Isso às vezes é chamado de “pise e dirija”.

#### ■ Operação do ABS

O pedal do freio pode pulsar discretamente quando o ABS está em funcionamento. Continue pressionando firmemente o pedal. Em superfícies secas, você precisará pressionar o pedal do freio com muita força para ativar o ABS. Entretanto, você pode sentir o ABS ser ativado imediatamente se estiver tentando parar o veículo na neve ou no gelo. Quando a velocidade do veículo cai para menos de 10 km/h, o ABS é desativado.

#### ▲ CUIDADO

O ABS poderá não funcionar corretamente se você usar pneus do tipo e do tamanho incorretos.

Se o indicador do **ABS** acender durante a condução do veículo, isso significa que poderá haver um problema no sistema. Embora a frenagem normal possa não ter sido afetada, existe a possibilidade de o ABS não estar funcionando. Leve seu veículo imediatamente a uma Concessionária Autorizada Honda no Território Nacional para uma revisão.

#### ▲ ATENÇÃO

O ABS não reduz o tempo ou a distância necessários para parar o veículo. Ele apenas ajuda no controle da direção durante freadas bruscas.

Nos casos a seguir, seu veículo poderá precisar de uma distância de parada maior que um veículo sem ABS:

- Na condução em estradas com superfícies ásperas, incluindo superfícies irregulares, como estradas com pedregulhos ou neve.
- Quando forem instaladas correntes nos pneus.

É possível que você ouça um ruído proveniente do compartimento do motor durante a realização das verificações do sistema, logo depois de você ligar o motor ou durante a condução. Isso é normal.

O sistema ABS quando ativado provoca vibrações. Essas vibrações são normais e ao senti-las, prossiga normalmente com o procedimento de frenagem. Não alivie a pressão no pedal caso sinta vibração, a menos que tenha a intenção de reduzir ou mesmo abortar a frenagem.

# Ao Estacionar o Veículo

## Quando Parado

1. Pressione firmemente o pedal do freio.
2. Acione o freio de estacionamento.

Modelos com transmissão automática (CVT)\*

3. Mude a alavanca seletora da posição **D** para a **P**.

Modelos com transmissão manual\*

3. Mova a alavanca de mudanças para **1** ou **R**.

Todos os modelos

4. Desligue o motor.

Sempre aplique o freio de estacionamento com firmeza, particularmente se estiver estacionado em ladeiras.

### ⚠ ATENÇÃO

Não estacione o veículo próximo a objetos inflamáveis, como grama seca, óleo ou lenha. O calor dos gases do escapamento pode causar um incêndio.

Modelos com transmissão automática (CVT)\*

Os seguintes hábitos podem danificar a transmissão:

- Pressionar os pedais do acelerador e do freio simultaneamente.
- Em acíves, ficar segurando o veículo pressionando o pedal do acelerador.
- Colocar a alavanca seletora na posição **P** antes que o veículo pare por completo.

Todos os modelos

Levante as hastes dos limpadores quando houver possibilidade de nevar.

Em temperaturas extremamente baixas, o freio de estacionamento pode congelar, se estiver aplicado. Se a previsão de tempo for de temperaturas extremamente baixas, não aplique o freio de estacionamento, para evitar o seu congelamento e faça o seguinte:

Modelos com transmissão automática (CVT)\*

Coloque a alavanca seletora na posição **P**.

Modelos com transmissão manual\*

Coloque a alavanca de mudanças em **R** ou **1**.

Todos os modelos

Use um bloco ou calço na roda para impedir o movimento das rodas. Em acíves, gire o volante de direção, para que a parte traseira do pneu da roda dianteira encoste no meio-fio. Em declives, gire o volante de direção, para que a parte dianteira do pneu da roda dianteira encoste no meio-fio. Caso estes procedimentos não sejam seguidos, o veículo pode se movimentar inesperadamente causando um acidente.

## Câmera Traseira Multivisão\*

Modelos com sistema de áudio B sem navegador\* ou modelos com sistema de áudio com navegador\*

### Sobre a Câmera Traseira Multivisão

A tela áudio/informação pode exibir a imagem da parte traseira do seu veículo. O display automaticamente muda para a imagem traseira quando a alavanca seletora é colocada na posição **R**.

### Área de Exibição da Câmera Traseira Multivisão

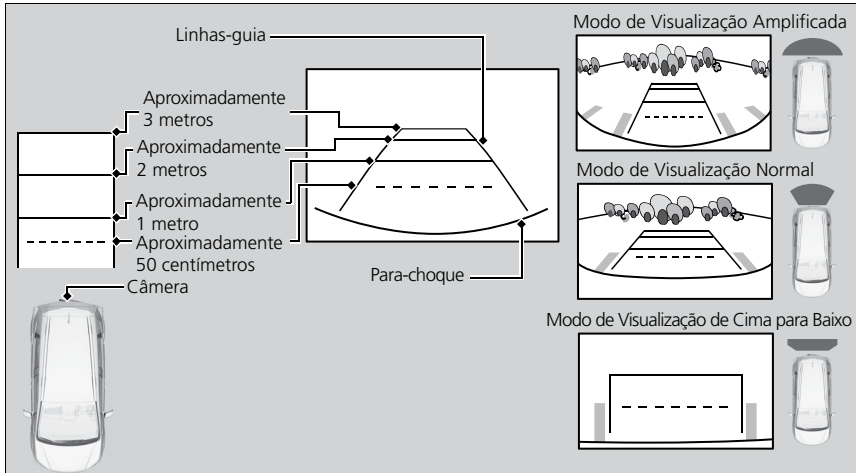

Selecione o ícone apropriado para mudar o ângulo:

 : Modo Visualização Amplificada

 : Modo Visualização Normal

 : Modo Visualização de Cima para Baixo

Se o último modo de visualização usado foi a Visualização Amplificada, a Visualização Normal ou Visualização de Cima para Baixo, o mesmo modo é selecionado na próxima vez que a alavanca seletora for movida para a posição **R**.

**⚠ ATENÇÃO**

O campo de visão da câmera traseira é limitado. Não é possível ver os cantos do para-choque nem a região abaixo dele. Sua lente exclusiva faz os objetos parecerem mais próximos ou mais distantes do que realmente estão.

Confirme a segurança visualmente antes de acelerar. Certas condições (como o tempo, a iluminação e temperaturas altas) também podem limitar a visão traseira. Não confie no display da câmera traseira, pois ele não fornece a você todas as informações sobre as condições no entorno da parte traseira do seu veículo.

Se a lente da câmera estiver coberta por sujeira ou umidade, use um pano úmido e macio para limpá-la e remover os detritos.

Você pode mudar a configuração da **Linha Guia**.

**↪ Funções Personalizadas** ➔ P. 9-48, 10-48

As linhas-guia possuem cores diferentes, para indicar a distância do obstáculo traseiro:

- Verde: Aproximadamente três metros de distância
- Amarela: Aproximadamente dois metros de distância
- Vermelha Contínua: Aproximadamente um metro de distância.
- Vermelha Tracejada: Aproximadamente cinquenta centímetros de distância.

# Abastecimento

## Informações Sobre o Combustível

### ■ Combustível recomendado

- **Etanol e/ou gasolina\*1 comum, comercialmente disponível ou aditivada em qualquer proporção.**

O uso de gasolina com baixa octanagem pode causar um ruído persistente de pancadas metálicas pesadas (detonação), o que pode causar danos no motor.

\*1: Gasolina do tipo C - comum, comercialmente disponível, em atendimento à Resolução CONAMA nº 415/09 - PROCONVE (Programa de Controle de Poluição do Ar para Veículos Automotores) e à Resolução nº 40/13 da ANP.

A gasolina aditivada distingue-se da comum tipo C por receber aditivos com propriedades detergentes e dispersantes. Dessa forma, evita-se a formação de corrosão e depósitos no sistema de alimentação do veículo, permitindo sempre um bom fluxo de combustível ao longo do tempo. A decisão pelo uso da gasolina aditivada cabe ao cliente, porém ressalta-se primordialmente o cuidado com sua procedência, seja comum ou aditivada.

Ao trafegar por outros países, deve-se sempre utilizar gasolina premium com octanagem 95 ou superior sem chumbo. Verifique a seguinte inscrição na bomba do posto de abastecimento: "sin plomo" em países de língua espanhola.

### ■ Capacidade do tanque de combustível: 45,3 litros

#### ▲ ATENÇÃO

O uso de gasolina contendo chumbo apresenta os seguintes riscos:

- Danos ao sistema de escapamento, incluindo o catalisador
- Danos ao motor e ao sistema de combustível
- Efeitos prejudiciais no motor e nos outros sistemas

A utilização de combustível adulterado, com chumbo ou outros combustíveis não homologados para uso automotivo poderá causar danos irreversíveis ao motor, estendendo-se aos sistemas de alimentação e escapamento do veículo. Esses danos não são cobertos pela garantia.

Se for necessário estacionar o veículo por um período prolongado, abasteça o tanque com combustível suficiente.

Imediatamente após abastecer, principalmente ao trocar de combustível, o motor e o sistema de combustível entram em um período de compensação de desempenho do combustível. Será necessário conduzir o veículo moderadamente, em velocidade constante, por aproximadamente 10 minutos, sem aceleração rápida se o tráfego permitir. Durante esse período, será possível notar um solavanco no motor.

O reparo de danos nos controles de emissões, motor e sistema de alimentação de combustível, causados pelas seguintes condições, pode não ser coberto pela garantia do veículo:

- Utilização de aditivos que podem afetar o desempenho.
- Utilização de combustível não recomendado.

## Como Reabastecer

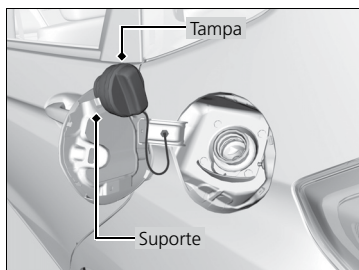
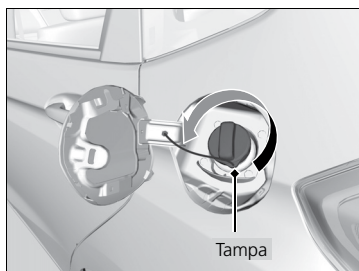
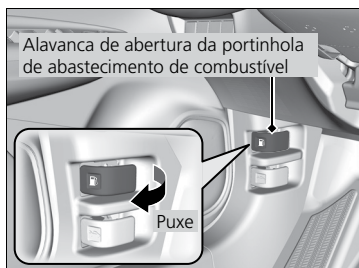

1. Pare o veículo com a bomba de combustível no lado traseiro esquerdo.
2. Desligue o motor.
3. Puxe a alavanca de abertura da portinhola de abastecimento de combustível abaixo do canto inferior esquerdo do painel.
  - ▶ A portinhola de abastecimento de combustível abre parcialmente.
4. Abra manualmente a portinhola de abastecimento de combustível.
5. Remova lentamente a tampa do bocal de abastecimento. Se você ouvir uma liberação de ar, aguarde até que ela cesse; depois gire devagar a tampa do bocal de abastecimento para abri-la.
6. Coloque a tampa do bocal de abastecimento no suporte.
7. Insira o bico da bomba até o fim.
  - ▶ Quando o tanque estiver cheio, o bico da bomba será interrompido automaticamente. Esse recurso deixa espaço no tanque de combustível para que o combustível se expanda no caso de alteração na temperatura.
8. Depois do abastecimento, recoloca a tampa do bocal de abastecimento, apertando-a até ouvir pelo menos um estalo.
  - ▶ Feche a portinhola de abastecimento de combustível manualmente.

### ⚠ CUIDADO

O combustível é altamente inflamável e explosivo. Você pode se queimar ou ficar com ferimentos graves ao lidar com combustível.

- Desligue o motor e mantenha distância de calor, fagulhas e chamas.
- Manipule o combustível somente em espaços abertos.
- Limpe os respingos imediatamente.
- Não utilize telefone celular.

### ⚠ ATENÇÃO

O bico da bomba é interrompido automaticamente para deixar espaço suficiente no tanque de combustível para que não haja vazamento como resultado de alterações na temperatura do ar. Não continue a adicionar combustível depois que o bico da bomba tiver sido interrompido automaticamente. Adicionar mais combustível pode superar a capacidade do tanque de combustível. Se o combustível acabar, use o mesmo combustível do último abastecimento.

Se o combustível for desconhecido, você deve reabastecer com gasolina premium sem chumbo. Após reabastecer, pode demorar algum tempo até que o combustível chegue à tubulação de alimentação, para que você possa dar partida no motor.



## Economia de Combustível e Emissões de CO<sub>2</sub>

### Para Maior Economia de Combustível e Redução das Emissões de CO<sub>2</sub>

A economia de combustível e a redução de emissões de CO<sub>2</sub> depende de várias condições, incluindo o modo de condução do veículo, o peso da carga, tempo em marcha lenta, hábitos de condução e as condições do veículo. Dependendo desses e de outros fatores, pode não ser possível obter a economia de combustível nominal do veículo.

#### ⚠ ATENÇÃO

O cálculo direto é o método recomendado para determinar a quantidade real de combustível consumido durante a condução.

$$\begin{array}{c}
 \boxed{100} \times \boxed{\text{Litros de combustível}} \div \boxed{\text{Quilômetros rodados}} = \boxed{\text{Litros por 100 km}} \\
 \boxed{\text{Quilômetros percorridos}} \div \boxed{\text{Litros de combustível}} = \boxed{\text{Quilômetros por litro}}
 \end{array}$$

### Manutenção e Economia de Combustível

É possível otimizar a economia de combustível com a manutenção adequada do seu veículo.

Obedeça ao programa de manutenção descrito neste manual do proprietário. Se necessário, consulte a **Tabela de Manutenção Preventiva (Revisões periódicas)**

➔ P. 5-4

- Use óleo de motor com a viscosidade recomendada.
  - ➔ **Óleo de Motor Recomendado** ➔ P. 5-7
- Não carregue o veículo com excesso de bagagem.
- Mantenha o veículo limpo. O acúmulo de neve ou lama sob o veículo aumenta o peso e a resistência ao ar.

### Etiqueta Nacional de Conservação de Energia para Veículos

O Programa Brasileiro de Etiquetagem (PBE) Veicular, anunciado pelo Governo Federal em 2008, permite ao consumidor comparar as características de eficiência energética e consumo de combustível dos veículos, por meio da Etiqueta Nacional de Conservação de Energia para Veículos.

A adesão dos fabricantes de veículos e importadores é voluntária e renovável a cada ano. Ao decidir participar, a montadora deve informar os dados do consumo de combustível e da eficiência energética dos modelos. Essas informações podem ser consultadas nas tabelas publicadas nos sites do Inmetro e do Conpet ou na etiqueta afixada pelo fabricante no vidro do veículo.

## Acessórios e Modificações

### Acessórios

Ao instalar acessórios, siga as diretrizes abaixo:

- Não instale acessórios no para-brisa. Eles podem obstruir sua visão e retardar sua reação às condições de condução.
- Não instale acessórios nas colunas laterais ou vidros laterais. Os acessórios instalados nestes locais podem interferir no funcionamento correto dos airbags de cortina\*.
- Não instale acessórios sobre as áreas que contêm a marca **SRS AIRBAG**, nas partes laterais, ou posteriores dos bancos dianteiros, nas colunas dianteiras ou laterais ou próximo aos vidros laterais.

Acessórios instalados nessas áreas podem interferir na operação adequada dos airbags do veículo ou poderão ser lançados em outros ocupantes do veículo caso os airbags sejam acionados.

- Não permita que acessórios eletrônicos sobrecarreguem os circuitos elétricos ou que interfiram no funcionamento adequado do veículo.

➔ **Fusíveis** ➔ P. 6-16

- Antes de instalar acessórios eletrônicos, peça ao instalador que entre em contato com uma Concessionária Autorizada Honda no Território Nacional para obter assistência. Se possível, leve o veículo a uma Concessionária Autorizada Honda no Território Nacional para uma inspeção da instalação final.

### Modificações

Não modifique seu veículo nem use componentes não fabricados pela Honda que possam afetar o controle, a estabilidade e a confiabilidade do veículo. Além disso, não instale peças ou acessórios que possam ter um efeito similar. O desempenho global do veículo pode ser afetado. Certifique-se sempre de que todos os equipamentos passem por processos de instalação e manutenção adequados e de que atendam aos regulamentos locais e nacionais.

O conector de diagnóstico de bordo (conector OBD-II/SAE J1962) instalado neste veículo, destina-se a ser usado para conexão de dispositivos de diagnóstico do sistema automotivo ou de outros dispositivos aprovados pela Honda. O uso de qualquer outro tipo de dispositivo pode afetar adversamente ou comprometer os sistemas eletrônicos do veículo, podendo causar falhas no sistema, consumo irregular da bateria ou outros problemas inesperados.

#### ⚠ CUIDADO

Acessórios ou modificações inapropriados podem afetar o controle, a estabilidade e o desempenho do veículo, além de resultar em acidentes que podem ser graves ou até fatais.

Siga todas as instruções que constam neste manual do proprietário sobre acessórios e modificações.

#### ⚠ ATENÇÃO

Quando instalados apropriadamente, telefones celulares, alarmes, rádios, antenas de rádio e sistemas de áudio de baixa potência não interferirão nos sistemas controlados por computador do veículo, como os airbags e o sistema de freio ABS das rodas.

É recomendado o uso de acessórios originais Honda para garantir o funcionamento adequado do seu veículo.

# Manutenção

Este capítulo descreve a manutenção básica.



<b>Antes da Realização da Manutenção .. 5-2</b>	
Inspeção e Manutenção .....	5-2
Segurança Durante a Realização da Manutenção.....	5-2
Peças e Fluidos Usados no Serviço de Manutenção.....	5-3
<b>Manutenção Sob o Capô ..... 5-5</b>	
Itens de Manutenção Sob o Capô.....	5-5
Como Abrir o Capô.....	5-6
Óleo de Motor Recomendado .....	5-7
Filtro de Combustível.....	5-7
Verificação do Nível do Óleo.....	5-8
Adição de Óleo do Motor.....	5-8
Líquido de Arrefecimento do Motor ...	5-9
Fluido de Transmissão.....	5-11
Fluido de Freio/Embreagem* .....	5-12
Reposição do Fluido dos Lavadores...	5-12
<b>Substituição das Lâmpadas ..... 5-13</b>	
Lâmpadas do Farol .....	5-13
Faróis de Neblina* .....	5-14
Lâmpadas dos Sinalizadores de Direção Dianteiros .....	5-15
Luzes dos Sinalizadores de Direção Laterais*/Luzes Indicadoras de Emergência* .....	5-15
Faróis de Rodagem Diurna .....	5-16
Lâmpada das Lanternas .....	5-16
Lâmpadas da Luz de Freio/Lanterna Traseira, Luz de Marcha a Ré e Sinalizadores de Direção Traseiros.....	5-16
Lanternas Traseiras .....	5-17
Brake Light.....	5-18
Lâmpadas das Luzes da Placa de Licença Traseira .....	5-18
Outras Lâmpadas .....	5-19
<b>Inspeção e Manutenção das Palhetas dos Limpadores ..... 5-21</b>	
Inspeção das Palhetas dos Limpadores .....	5-21
Substituição da Borracha das Palhetas dos Limpadores Dianteiros..	5-21
Substituição da Borracha da Palheta do Limpador Traseiro .....	5-22
<b>Inspeção e Manutenção dos Pneus.... 5-23</b>	
Inspeção dos Pneus .....	5-23
Indicadores de Desgaste .....	5-24
Vida Útil dos Pneus.....	5-24
Substituição das Rodas e dos Pneus..	5-25
Rodízio dos Pneus .....	5-25
<b>Bateria..... 5-26</b>	
Verificação da Bateria .....	5-26
Carregamento da Bateria .....	5-26
Substituição da Bateria .....	5-26
Procedimentos de Emergência.....	5-27
Reciclagem da Bateria .....	5-28
Etiqueta da Bateria .....	5-28
<b>Cuidados com o Controle Remoto .... 5-29</b>	
Substituição da Bateria .....	5-29
<b>Manutenção do Sistema de Aquecimento e Resfriamento*/ Sistema de Controle de Climatização* ..... 5-31</b>	
Filtro de Pó e Pólen.....	5-31
<b>Cuidados com a Aparência..... 5-32</b>	
Limpeza Interna .....	5-32
Limpeza Externa .....	5-34

## Antes da Realização da Manutenção

### Inspeção e Manutenção

Para sua segurança, realize todas as inspeções e manutenções indicadas para manter seu veículo em boas condições. Se você observar alguma anormalidade (ruído, odor, fluido de freio insuficiente, vestígios de óleo no chão, etc.), leve seu veículo a uma Concessionária Autorizada Honda no Território Nacional para uma inspeção. Consulte a **Tabela de Manutenção Preventiva (Revisões periódicas)** ➔ P. 5-4

### Tipos de Inspeção e Manutenção

#### ■ Inspeções diárias

Realize inspeções antes de longas viagens, quando lavar o veículo ou ao abastecer.

#### ■ Inspeções periódicas

- Verifique o nível do fluido de freio/embreagem\* mensalmente.
  - ➔ **Fluido de Freio/Embreagem\*** ➔ P. 5-12
- Verifique a pressão dos pneus semanalmente. Verifique se a banda de rodagem dos pneus não estão desgastados ou se não contêm objetos estranhos.
  - ➔ **Inspeção e Manutenção dos Pneus** ➔ P. 5-23
- Verifique o funcionamento das luzes externas mensalmente.
  - ➔ **Substituição das Lâmpadas** ➔ P. 5-13
- Verifique as condições das palhetas dos limpadores ao menos a cada seis meses.
  - ➔ **Inspeção e Manutenção das Palhetas dos Limpadores** ➔ P. 5-21

### Segurança Durante a Realização da Manutenção

Algumas das precauções de segurança mais importantes são apresentadas aqui.

Entretanto, não é possível adverti-lo sobre todos os possíveis riscos relacionados à realização dos procedimentos de manutenção. A decisão de realizar ou não determinada tarefa é de sua responsabilidade.

### Segurança da Manutenção

- Mantenha cigarros, faíscas e chamas longe da bateria e de todas as peças relacionadas ao combustível para prevenir a possibilidade de incêndio ou explosão.
- Nunca deixe panos, toalhas ou outros objetos inflamáveis sob o capô.
  - ▶ O calor do motor e dos gases do escapamento pode incendiá-los, causando um incêndio.
- Para limpar as peças, use um desengraxante ou produto para limpeza de peças disponíveis no mercado; não use gasolina.
- Use óculos e roupas protetoras quando estiver trabalhando com a bateria ou ar comprimido.
- Os gases de escapamento do motor contêm monóxido de carbono, que é venenoso e pode matar.
  - ▶ Ligue o motor apenas em locais com ventilação adequada.

## Segurança do Veículo

- O veículo deve estar estacionado.
  - ▶ Estacione o veículo em uma superfície plana, acione o freio de estacionamento e desligue o motor.
- Peças quentes podem causar queimadura.
  - ▶ Deixe o motor e o sistema de escapamento esfriar bem antes de tocar nas peças do veículo.
- Peças móveis podem causar lesões.
  - ▶ Só dê partida no motor se for autorizado e mantenha as mãos e membros distantes das peças móveis.

### ⚠ ATENÇÃO

A manutenção inadequada do veículo ou a não correção de um problema antes de colocar o veículo em movimento pode causar acidentes com ferimentos graves ou até fatais.

Siga sempre as recomendações de inspeção e manutenção, e os cronogramas contidos neste manual do proprietário. Se necessário, consulte a **Tabela de Manutenção Preventiva (Revisões periódicas)** ➔ P. 5-4.

A não obediência às instruções de manutenção e às precauções pode causar ferimentos graves ou até fatais. Siga sempre os procedimentos e as precauções constantes deste manual do proprietário.

## Peças e Fluidos Usados no Serviço de Manutenção

Recomendamos o uso de peças e fluidos originais Honda nas atividades de manutenção e reparo do veículo. As peças originais Honda são fabricadas em conformidade com os mesmos padrões de qualidade empregados na fabricação dos veículos Honda.

## Tabela de Manutenção Preventiva (Revisões Periódicas)

### Serviços relativos aos fluidos

Substitua o óleo do motor* <sup>1</sup>	10.000 km ou 12 meses
Substitua o fluido de transmissão CVT*	A cada 40.000 km ou 36 meses
Substitua o fluido de transmissão manual*, * <sup>1</sup>	120.000 km ou 72 meses
Substitua o fluido de freio	A cada 36 meses (independe da quilometragem)
Substitua o fluido de arrefecimento do motor	A cada 120 meses ou 200.000 km

### Serviços relativos aos filtros

Substitua o filtro de óleo do motor	A cada 10.000 km
Substitua o elemento do filtro de ar (motor)	A cada 20.000 km
Substitua o filtro de combustível* <sup>4</sup>	A cada 10.000 km
Substitua o filtro de pó e pólen (cabine)* <sup>5</sup>	A cada 20.000 km

### Outros serviços

Substitua as velas de ignição	Níquel	A cada 40.000 km
Ajuste a folga de válvulas		A cada 40.000 km
Inspeção o tensionador e a correia de acionamento dos acessórios* <sup>3</sup>		Visualmente a cada 20.000 km
Inspeção o alinhamento das rodas* <sup>2</sup>		Aos 10.000 km e 20.000 km, depois a cada 20.000 km
Faça o rodízio dos pneus		A cada 10.000 km
Inspeção os freios dianteiros e traseiros* <sup>3</sup>		A cada 10.000 km
Inspeção visualmente os terminais de direção, caixa de direção e coifas, componentes da suspensão, coifas da árvore de transmissão* <sup>3</sup>		A cada 10.000 km
Inspeção visualmente as mangueiras e tubulações do freio (incluindo ABS), todos os níveis de fluido e a condição do fluido, sistema de escapamento, tubulações e conexões de combustível* <sup>3</sup>		A cada 20.000 km

\*1: Uso Severo - itens de manutenção submetidos às condições severas de uso devem ser substituídos na metade do período ou quilometragem recomendados (o que ocorrer primeiro).

Definição - Veículos utilizados para fins comerciais; táxis e veículos de locação (transporte de pessoas ou objetos com fins comerciais); de frota ou similares; uso prolongado em marcha lenta ou operação contínua em baixas rotações (tais como tráfego intenso e "anda e para"); trajetos curtos onde o motor não atinge a temperatura ideal de funcionamento; circulação em regiões salinas (maresia), vias com muita poeira, lama ou gelo derretido; uso frequente com carga e/ou rotações elevadas; dirigindo menos de 8 km por viagem ou, em temperaturas congelantes, dirigindo menos de 16 km por viagem; dirigindo em condições de extremo calor (acima de 35°C);

\*2: Efetuar o alinhamento de rodas somente se identificado, através de uma inspeção visual do sistema de suspensão, indícios de impacto, ocasionados por buracos, pedras soltas, guias e colisões ou caso o veículo apresente tendência direcional. Sendo necessário o alinhamento de rodas, as despesas correrão por conta do proprietário, ou seja, não serão cobertas pela garantia ou pelas revisões gratuitas, pois não foram ocasionadas por defeito de fabricação e sim por utilização imprópria ou desgaste normal do veículo;

\*3: Itens inspecionados pela Concessionária poderão ser reparados ou substituídos;

\*4: É recomendável substituir o filtro de combustível em um período menor, se houver suspeita de que o combustível em uso esteja contaminado. Em ambientes com muita poeira, o filtro poderá ficar obstruído mais cedo;

\*5: É recomendável substituir o filtro de pó e pólen (cabine) em um período menor, caso constatado em inspeção visual que o mesmo encontra-se saturado. Por se tratar de condição de uso, as despesas da substituição antecipada correrão por conta do cliente.

# Manutenção Sob o Capô

## Itens de Manutenção Sob o Capô

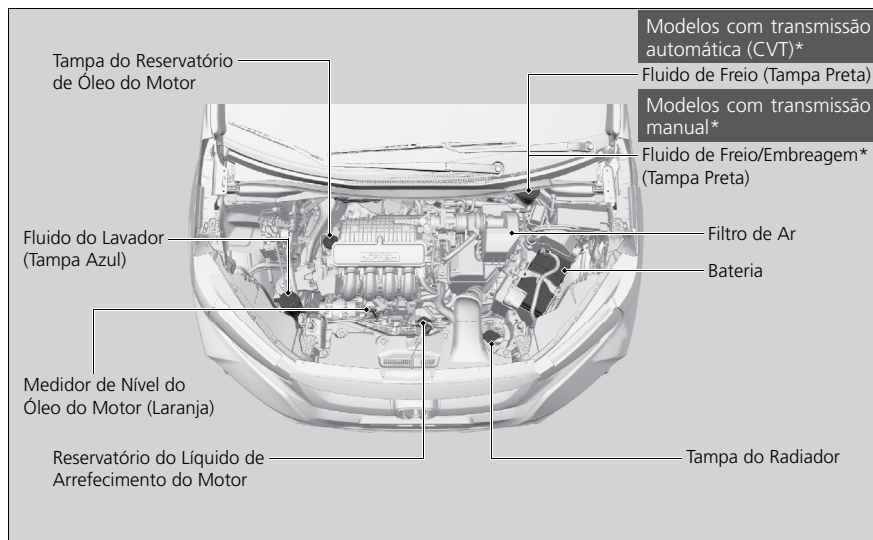

## Como Abrir o Capô

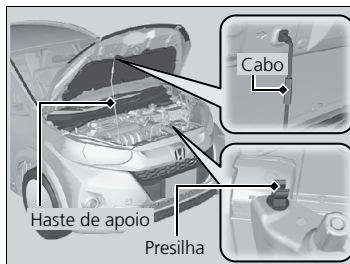
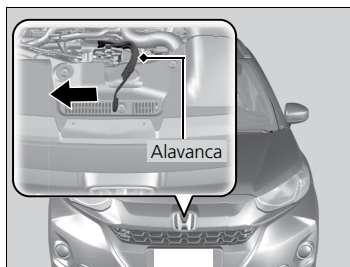
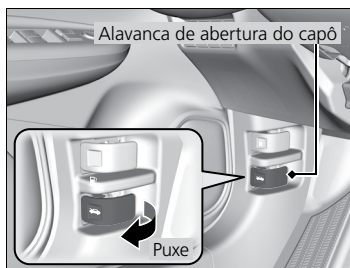

1. Estacione o veículo em uma superfície plana e acione o freio de estacionamento.
2. Puxe a alavanca de abertura do capô, abaixo do canto esquerdo inferior do painel.
  - ▶ O capô abrirá um pouco.
3. Mova a alavanca de trava no centro do capô, como indicado na figura, para liberar o mecanismo de trava e abri-lo.
4. Retire a haste de apoio da presilha usando o cabo. Fixe a haste de sustentação no capô. Ao fechar, retire a haste de apoio e prenda-a na presilha, depois feche o capô devagar. Aproximadamente 30 cm de altura, solte o capô.

### ⚠ ATENÇÃO

Não abra o capô se as hastes dos limpadores estiverem levantadas. O capô atingirá os limpadores, podendo causar danos.

Quando fechar o capô, confirme se ele está bem travado.

Se a alavanca de trava do capô estiver emperrada ou se for possível abrir o capô sem levantá-la, o mecanismo de travamento precisará ser limpo e lubrificado.

### ⚠ CUIDADO

Antes de acionar a alavanca de abertura do capô, desligue o motor. Inspeções e/ou ajustes no compartimento do motor com o motor em funcionamento são operações arriscadas e só devem ser efetuadas por um técnico especializado, visto que correias e polias se encontram em movimento.

Não se apoie nem aplique peso no capô, a fim de evitar danos. Antes de fechá-lo, certifique-se de abaixar a haste de apoio.



## Óleo de Motor Recomendado

O óleo é determinante para o desempenho e maior vida útil do motor. Se o veículo for usado com óleo insuficiente ou em condições ruins, o motor poderá falhar ou sofrer danos.



- Óleo Genuíno Honda
- SAE 0W-20 API-SM ou superior

### ⚠ ATENÇÃO

Aditivos para o óleo do motor

Não é preciso usar aditivos para óleo no veículo. Na verdade, eles podem ter efeitos adversos no desempenho e na durabilidade do motor.

A utilização de lubrificantes com especificações diferentes poderá ser feita **SOMENTE** quando o produto for recomendado pela Honda. Siga rigorosamente a **Tabela de Manutenção Preventiva (Revisões periódicas)** ➔ P. 5-4.

## Filtro de Combustível

Substitua o filtro de combustível de acordo com as recomendações. Consulte a **Tabela de Manutenção Preventiva (Revisões periódicas)** ➔ P. 5-4.

Somente técnicos qualificados devem efetuar a substituição do filtro. Se as tubulações de combustível não forem manuseadas de forma correta, o combustível no sistema poderá jorrar e apresentar risco.

### ⚠ ATENÇÃO

Sempre utilize o combustível adequado para evitar obstrução.

O uso de combustível inadequado poderá obstruir o filtro de combustível e danificar o sistema de controle de emissões do veículo.

## Verificação do Nível do Óleo

Recomendamos que o nível do óleo do motor seja verificado a cada abastecimento. Estacione o veículo em superfície plana.

Depois de desligar o motor, espere aproximadamente três minutos para verificar o óleo.

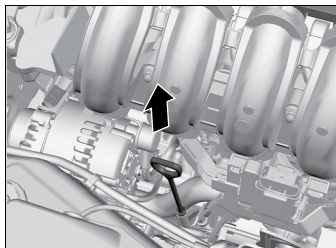

1. Retire o medidor de nível (laranja).
2. Limpe-o com um pano ou papel limpo.
3. Reinsira o medidor de nível completamente.

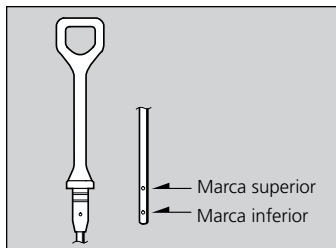

4. Retire o medidor de nível novamente e verifique o nível. Ele deve estar entre as marcas superior e inferior. Adicione óleo se necessário.

### ⚠ ATENÇÃO

Se o óleo do motor estiver na marca inferior ou próximo a ela, adicione mais óleo devagar, tomando cuidado para não abastecer em excesso.

A quantidade de óleo consumida depende do modo como o veículo é conduzido e das condições climáticas e superfícies das ruas e estradas. A taxa de consumo de óleo pode ser de até 1 litro por 1.000 km.

O consumo pode ser maior quando o motor é novo.

## Adição de Óleo do Motor

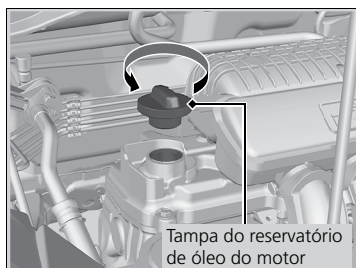

1. Gire e retire a tampa de abastecimento de óleo do motor.
2. Adicione óleo devagar.
3. Recoloque a tampa do reservatório de óleo do motor e aperte-a bem.
4. Aguarde três minutos e verifique novamente o medidor de nível do óleo do motor.

### ⚠ ATENÇÃO

Não adicione óleo além da marca superior. O excesso de óleo pode causar vazamentos e danos no motor.

Se derramar óleo, limpe imediatamente. O óleo derramado pode danificar os componentes do compartimento do motor.

## Líquido de Arrefecimento do Motor

**Líquido de arrefecimento especificado: Anticongelante/  
Líquido de Arrefecimento Genuíno Honda para todas as estações Tipo 2**

O líquido de arrefecimento é pré-misturado a 50% de anticongelante e 50% de água. Não adicione anticongelante ou água puro.

Recomendamos que o nível do líquido de arrefecimento do motor seja verificado a cada abastecimento. Verifique o reservatório primeiro. Se estiver completamente vazio, verifique também o nível do líquido de arrefecimento no radiador. Adicione o líquido de arrefecimento do motor conforme necessário.

### Reservatório

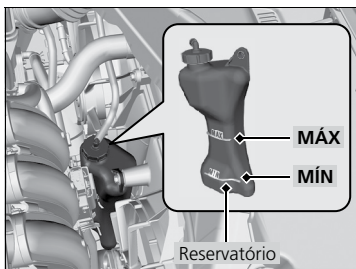

1. Verifique a quantidade de líquido de arrefecimento no reservatório.

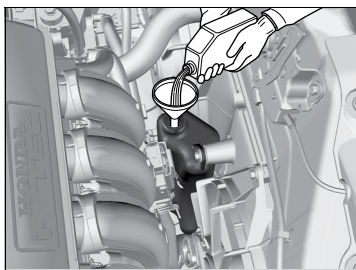

2. Se o nível estiver abaixo da marca **MÍN**, adicione o líquido de arrefecimento especificado até que atinja a marca **MÁX**.
3. Veja se não há vazamentos no sistema de arrefecimento.

### ⚠ ATENÇÃO

Se o anticongelante/líquido de arrefecimento Honda não estiver disponível, será possível usar outro líquido de arrefecimento livre de silicatos de uma marca reconhecida como substituto temporário. Procure líquidos de arrefecimento de alta qualidade recomendados para motores de alumínio. O uso contínuo de um líquido de arrefecimento que não seja genuíno Honda pode resultar em corrosão, causando falhas ou problemas de funcionamento no sistema de arrefecimento. Lave o sistema de arrefecimento e reabasteça o anticongelante/líquido de arrefecimento Honda assim que possível.

Não adicione inibidores de ferrugem ou outros aditivos no sistema de arrefecimento do veículo. Eles podem não ser compatíveis com o líquido de arrefecimento ou com os componentes do motor.

Se o veículo será conduzido em locais onde são esperadas temperaturas abaixo de -30 °C, o sistema de arrefecimento necessitará de um líquido de arrefecimento mais concentrado. Consulte uma Concessionária Autorizada Honda no Território Nacional para informações sobre o líquido de arrefecimento recomendado.

## Radiador

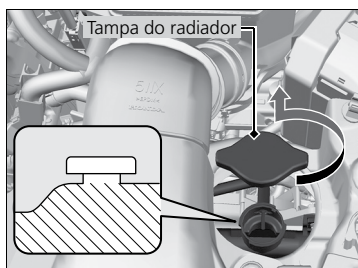

1. **Deixe o motor e o radiador esfriarem.**
2. Gire a tampa do reservatório 1/8 de volta no sentido anti-horário e alivie toda a pressão no sistema de arrefecimento. Não pressione a tampa ao girá-la.
3. Pressione e gire a tampa do radiador no sentido anti-horário para retirá-la.
4. O nível do líquido de arrefecimento deve estar na base do gargalo do radiador. Adicione mais líquido de arrefecimento se estiver baixo.
5. Reinstale a tampa do radiador e depois aperte-a o máximo que puder.
6. Adicione líquido de arrefecimento ao reservatório até que alcance a marca **MÁX.** Recoloque a tampa no reservatório.

### ⚠ CUIDADO

Retirar a tampa do radiador com o motor ainda quente pode fazer com que o líquido de arrefecimento seja expelido sob pressão, o que pode causar queimaduras graves. Sempre deixe o motor e o radiador esfriarem antes de retirar a tampa do radiador.

### ⚠ ATENÇÃO

Adicione o líquido com calma e cuidado para não derramar. Se ocorrer derramamento do líquido, limpe imediatamente. Ele pode danificar os componentes do motor.

## Fluido de Transmissão

Modelos com transmissão automática (CVT)\*

### Fluido da Transmissão Automática (CVT)

**Fluido especificado: Fluido de transmissão Honda HCF-2**

Leve o veículo a uma Concessionária Autorizada Honda no Território Nacional para a verificação do nível do fluido e sua substituição, se necessário. Siga o programa de manutenção do veículo para a substituição do fluido da transmissão automática (CVT). Consulte a **Tabela de Manutenção Preventiva (Revisões periódicas)** → P. 5-4. Não tente verificar ou substituir o fluido da transmissão automática (CVT).

#### ⚠ ATENÇÃO

**Não misture o HCF-2 com outros fluidos de transmissão.**

O uso de um fluido de transmissão diferente do HCF-2 pode afetar negativamente o funcionamento e a vida útil da transmissão do veículo, além de danificar a transmissão.

Os danos causados pelo uso de fluidos de transmissão não equivalentes ao HCF-2 não são cobertos pela garantia Honda.

Modelos com transmissão manual\*

### Fluido da Transmissão Manual

**Fluido Especificado: Fluido para Transmissão Manual Honda (MTF)**

Siga o programa de manutenção do veículo para a troca do fluido da transmissão manual. Consulte a **Tabela de Manutenção Preventiva (Revisões Periódicas)** → P. 5-4. Não tente verificar ou substituir o fluido da transmissão manual sozinho.

#### ⚠ ATENÇÃO

Se o Fluido da Transmissão Manual Genuíno Honda (MTF) não estiver disponível, use óleo para motor temporariamente.

Substitua-o pelo Fluido para Transmissão Manual Genuíno Honda (MTF) o mais rápido possível. O óleo para motor não contém os aditivos apropriados para a transmissão e seu uso continuado pode reduzir o desempenho nas mudanças e causar danos à transmissão.

## Fluido de Freio/Embreagem\*

Fluido especificado: Fluido de freio DOT 3 ou DOT 4

### Verificação do fluido de freio

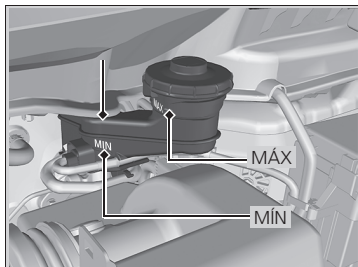

O nível do fluido de freio deve estar entre as marcas **MÍN** e **MÁX** na lateral do reservatório.

Modelos com transmissão manual\*

O reservatório do fluido de freio também é usado para o fluido de embreagem do seu veículo. Enquanto você mantiver o nível do fluido de freio conforme as instruções acima, não há necessidade de verificar o nível do fluido de embreagem.

#### ⚠ ATENÇÃO

O fluido de freio com a marca DOT 5 não é compatível com o sistema de frenagem do veículo e pode causar danos significativos.

Recomendamos o uso do fluido de freio especificado.

Se o fluido de freio especificado não estiver disponível, use somente o fluido DOT 3 ou DOT 4 de uma embalagem fechada como substituto temporário.

Se o nível do fluido de freio estiver na marca **MÍN** ou abaixo dela, leve o veículo assim que possível a uma Concessionária Autorizada Honda no Território Nacional para verificar se há vazamentos ou se as pastilhas de freio estão gastas.

## Reposição do Fluido dos Lavadores

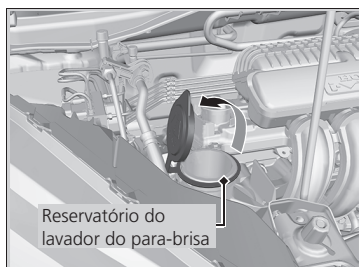

Para verificar o nível do fluido do lavador do para-brisa, basta olhar o reservatório.

Se o nível estiver baixo, complete o reservatório do lavador.

Adicione o fluido do lavador devagar. Não abasteça o reservatório em excesso.

#### ⚠ ATENÇÃO

Não use anticongelante de motor ou solução de água e vinagre no reservatório do lavador do para-brisa.

O anticongelante pode danificar a pintura do veículo.

A solução de vinagre e água pode danificar a bomba do lavador do para-brisa.

A utilização de produtos como detergente, sabão líquido, etc. diluídos na água do reservatório do fluido dos lavadores, poderá ressecar e diminuir a vida útil das borrachas das palhetas dos limpadores, e ocasionar ruídos durante o funcionamento dos limpadores do para-brisa.

# Substituição das Lâmpadas

## Lâmpadas do Farol

Na substituição, use as lâmpadas a seguir.

**Farol alto/baixo: H4 12V60/55W para a lâmpada halógena)**

### Farol Alto/Baixo

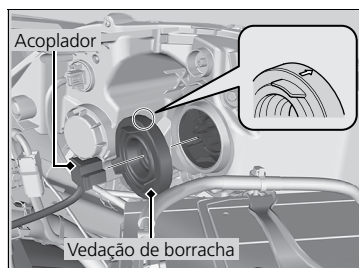

1. Retire o acoplador.
2. Retire a vedação de borracha.



3. Retire a presilha de retenção e depois a lâmpada.
4. Insira uma nova lâmpada.



5. Recoloque a presilha de retenção. Prensada a extremidade da presilha em volta do pino de fixação.
  - Um orifício de inspeção permite ver se a presilha de retenção está no local correto.
6. Recoloque a vedação de borracha.
7. Insira o acoplador no conector da lâmpada.

### ⚠️ ATENÇÃO

As lâmpadas halógenas ficam muito quentes quando acesas.

A presença de óleo, vapores, impressões digitais ou arranhões no vidro pode fazer com que a lâmpada superaqueça e quebre.

O nível do farol é configurado na fábrica e não precisa ser ajustado. Entretanto, se você carregar objetos pesados regularmente no compartimento de bagagem, reajuste o nível do farol em uma Concessionária Autorizada Honda no Território Nacional.

Ao substituir uma lâmpada halógena, segure-a pela base e não deixe o vidro entrar em contato com a pele ou com objetos rígidos. Se você tocar no vidro, limpe-o com álcool e um pano limpo.

## Faróis de Neblina\*

Na substituição, use as lâmpadas a seguir.

### Farol de neblina: 35 W (H8 LL para a lâmpada halógena)

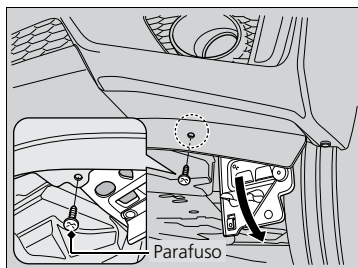

1. Solte o parafuso usando uma chave Phillips.
2. Remova o parafuso e, em seguida, empurre para cima a cobertura inferior.

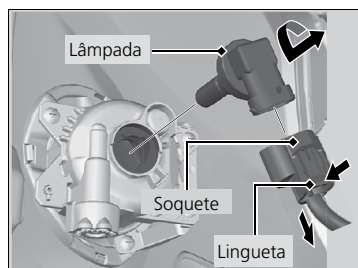

3. Pressione a lingueta para desconectar o conector.
4. Gire a lâmpada no sentido anti-horário para removê-la.
5. Insira a lâmpada nova no conjunto do farol de neblina e gire-a no sentido horário.
6. Conecte o conector do chicote no conector da lâmpada.

### ⚠ ATENÇÃO

As lâmpadas halógenas ficam muito quentes quando acesas. A presença de óleo, vapores, impressões digitais ou arranhões no vidro pode fazer com que a lâmpada superaqueça e quebre. Ao substituir uma lâmpada halógena, segure-a pela base e não deixe o vidro entrar em contato com a pele ou com objetos rígidos. Se você tocar no vidro, limpe-o com álcool e um pano limpo.

Caso encontre dificuldade ou não se sinta seguro em realizar o procedimento, este serviço deve ser executado em uma Concessionária Autorizada Honda no Território Nacional, preferencialmente.



## Lâmpadas dos Sinalizadores de Direção Dianteiros

Na substituição, use a lâmpada a seguir.

### Sinalizador de direção dianteiro: 21 W (âmbar)

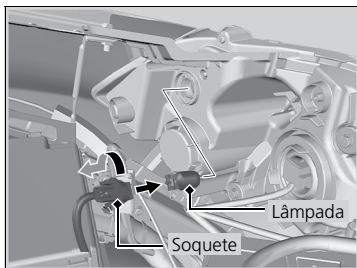

1. Gire o soquete para a esquerda para retirá-lo.
2. Retire a lâmpada usada.
3. Insira uma nova lâmpada.

## Luzes dos Sinalizadores de Direção Laterais\*/Luzes Indicadoras de Emergência\*

As luzes dos sinalizadores de direção laterais são do tipo LED. Procure uma Concessionária Autorizada Honda no Território Nacional para revisar e substituir o conjunto de LED.

## Faróis de Rodagem Diurna

Os faróis de rodagem diurna são do tipo LED. Procure uma Concessionária Autorizada Honda no Território Nacional para revisar e substituir o conjunto de LED.

## Lâmpada das Lanternas

As lanternas dianteiras são do tipo LED. Procure uma Concessionária Autorizada Honda no Território Nacional para revisar e substituir o conjunto de LED.

## Lâmpadas da Luz de Freio/Lanterna Traseira, Luz de Marcha a Ré e Sinalizadores de Direção Traseiros

Na substituição, use as lâmpadas a seguir.

**Luz de freio: 21 W**

**Lanterna traseira: 5 W**

**Luz de marcha a ré: 16 W**

**Luz dos sinalizadores de direção traseiros: 21 W (âmbar)**

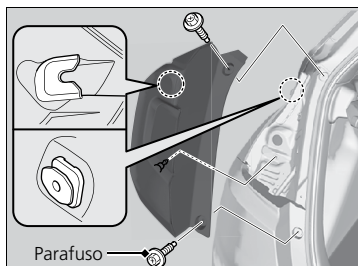

1. Use uma chave Phillips para retirar os parafusos.
2. Puxe o conjunto de lâmpadas para fora da coluna traseira.

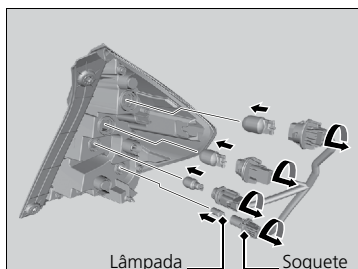

3. Gire o soquete para a esquerda para retirá-lo. Retire a lâmpada usada.
4. Insira uma nova lâmpada.
5. Deslize o conjunto de lâmpadas pela guia da carroçaria.

## Lanternas Traseiras

Na substituição, use as seguintes lâmpadas.

### Lanternas Traseiras: 5W

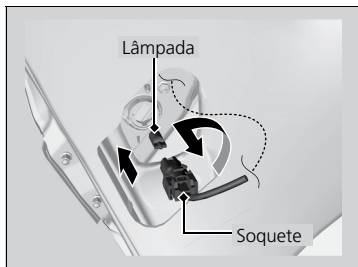
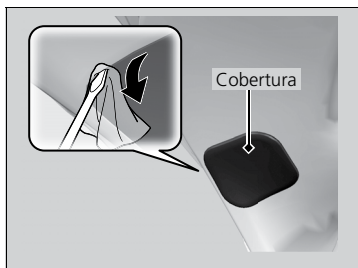

1. Usando uma chave de fenda, levante a borda da cobertura para removê-la.
  - ▶ Enrole um pano na ponta da chave de fenda para evitar riscos.
2. Gire o soquete no sentido anti-horário e remova-o.
3. Remova a lâmpada antiga e insira a lâmpada nova.

## Brake Light

O brake light é de LED. Procure uma Concessionária Autorizada Honda no Território Nacional para revisar e substituir o conjunto de LED.

## Lâmpadas das Luzes da Placa de Licença Traseira

Na substituição, use a lâmpada a seguir.

**Luz da placa de licença traseira: 5 W**

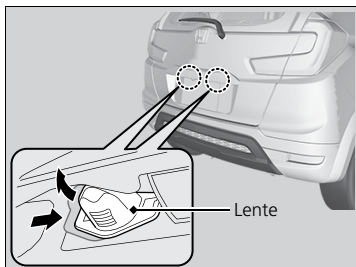

1. Empurre a lente para a direita e depois puxe-a junto com o soquete preso a ela.

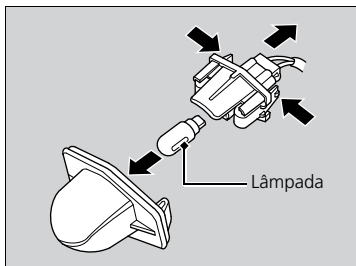

2. Aperte as linguetas em ambos os lados do soquete para retirar o conjunto de lâmpadas da placa de licença.
3. Retire a lâmpada usada e insira uma lâmpada nova.

## Outras Lâmpadas

### Lâmpada da Luz de Cortesia

Na substituição, use a lâmpada a seguir.

**Luz de Cortesia: 8 W**

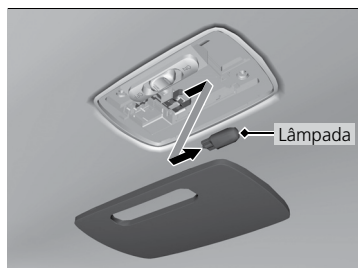

1. Para remover a tampa, force sua borda usando uma chave de fenda.
  - ▶ Envolve a chave de fenda em um pano para prevenir arranhões.
2. Retire a lâmpada usada e insira uma lâmpada nova.

### Lâmpada da Luz de Leitura

Na substituição, use a lâmpada a seguir.

**Luz de Leitura: 10 W**

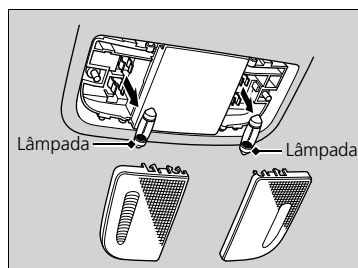
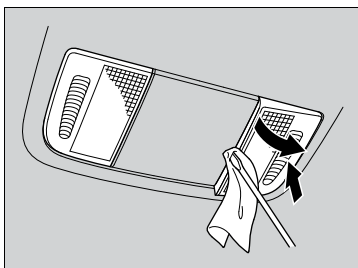

1. Para remover a tampa, force sua borda usando uma chave de fenda.
  - ▶ Envolve a chave de fenda em um pano para prevenir arranhões.
2. Retire a lâmpada usada e insira uma lâmpada nova.

## Lâmpada do Compartimento de Bagagem

Na substituição, use a lâmpada a seguir.

**Luz do Compartimento de Bagagem: 5 W**

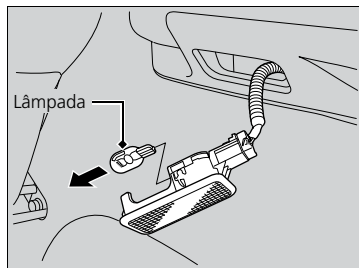
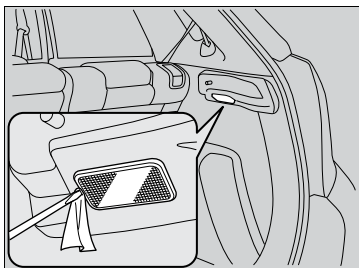

1. Para remover a tampa, force sua borda usando uma chave de fenda.
  - ▶ Envolve a chave de fenda em um pano para prevenir arranhões.
2. Retire a lâmpada usada e insira uma lâmpada nova.

# Inspeção e Manutenção das Palhetas dos Limpadores

## Inspeção das Palhetas dos Limpadores

Se a borracha das palhetas dos limpadores se deteriorar, ela formará riscos e a superfície enrijecida da palheta poderá riscar o vidro do para-brisa.

## Substituição da Borracha das Palhetas dos Limpadores Dianteiros

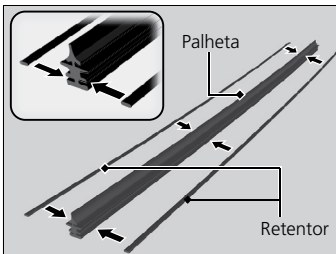
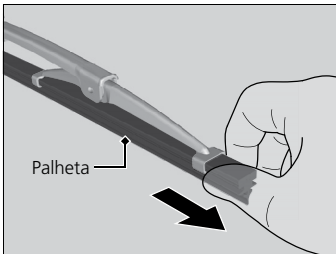
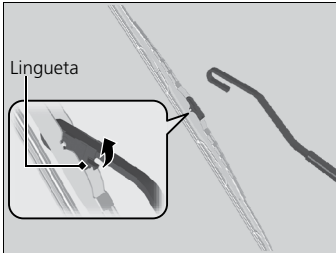
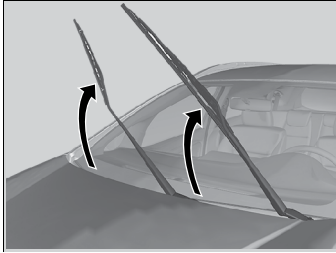

1. Levante primeiro o braço do limpador do lado do motorista e depois o do passageiro.
2. Pressione a lingueta de trava e depois puxe a palheta para retirá-la do braço do limpador.
3. Puxe a palheta do limpador pela extremidade com a lingueta de trava para retirá-la do suporte.
4. Retire os retentores da palheta de borracha substituída e monte-os na nova palheta de borracha.
  - ▶ Alinhe corretamente a projeção da borracha e as ranhuras do retentor.
5. Deslize a nova palheta do limpador no suporte pela extremidade inferior.
  - ▶ A trava do suporte deve ser encaixada no recesso da palheta do limpador.
6. Empurre a palheta do limpador no braço até travar.
7. Abaixue primeiro o braço do limpador do lado do passageiro e depois o do motorista.

### ⚠ ATENÇÃO

Não solte o braço do limpador, pois ele pode danificar o vidro do para-brisa.

## Substituição da Borracha da Palheta do Limpador Traseiro



1. Levante o braço do limpador.
2. Gire a extremidade inferior da palheta do limpador até que ela se solte do braço do limpador.

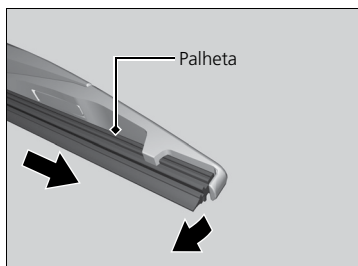

3. Deslize a palheta do limpador pela extremidade com o entalhe.

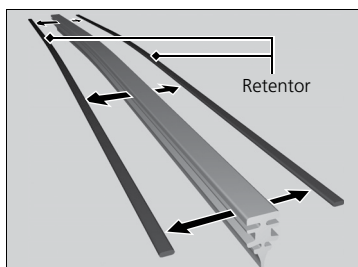

4. Retire os retentores da palheta de borracha substituída e monte-os na nova palheta de borracha.

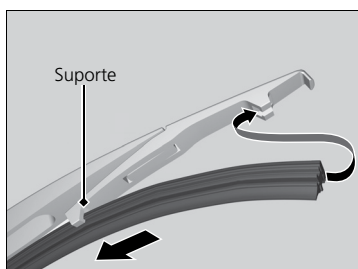

5. Deslize a palheta do limpador no suporte.
  - ▶ Encaixe-a corretamente e depois recoloque o conjunto da palheta do limpador no braço do limpador.

### ⚠ ATENÇÃO

Não solte o braço do limpador, pois ele pode danificar o vidro traseiro.



# Inspeção e Manutenção dos Pneus

## Inspeção dos Pneus

Para que se possa dirigir o veículo com segurança, os pneus deverão ser do tipo e do tamanho apropriados, estar em boas condições, apresentar bandas de rodagem em boas condições, e ter a pressão correta.

### ■ Diretrizes de pressão dos pneus

O uso da pressão adequada nos pneus proporciona a melhor combinação de controle do veículo, vida útil dos pneus e conforto ao dirigir. A pressão especificada pode ser consultada na etiqueta afixada na coluna da porta do motorista ou na página de especificações.

Com pressão inferior à especificada, o controle do veículo e a economia de combustível podem ser afetados negativamente, além de ser mais provável que os pneus apresentem superaquecimento.

Com pressão superior à especificada, o veículo pode apresentar movimentos imprevisíveis, além de os pneus ficarem mais expostos a perigos nas estradas e desgaste desigual.

Dê uma olhada em todos os pneus sempre que for dirigir o veículo. Se um deles parecer mais baixo que os outros, verifique a pressão com um calibrador de pneus.

Pelo menos uma vez por semana e antes de viagens longas, use um calibrador para medir a pressão em todos os pneus, incluindo o estepe temporário. Mesmo pneus em boas condições podem perder de 10 a 20 kPa (0,1 a 0,2 kgf/cm<sup>2</sup>, 1 a 2 psi) por semana.

### ■ Diretrizes de inspeção

Sempre que verificar a pressão, examine também os pneus e as hastes das válvulas.

Veja se há:

- Calombos ou protuberâncias nas laterais ou na banda de rodagem. Se encontrar cortes, fissuras ou rachaduras na lateral de um pneu, substitua-o. Troque o pneu se a malha ou cordonéis estiverem expostos.
- Retire objetos estranhos e observe se há vazamento de ar.
- Desgaste desigual das bandas de rodagem. Faça uma revisão do alinhamento em uma Concessionária Autorizada Honda no Território Nacional.
- Desgaste excessivo das bandas de rodagem.  
    ➔ **Indicadores de Desgaste** ➔ P. 5-24
- Rachaduras ou outros danos na haste da válvula.

**⚠ CUIDADO**

Usar pneus excessivamente gastos ou com a pressão inadequada pode causar acidentes com ferimentos graves ou até fatais.

Siga todas as instruções sobre pressão e manutenção dos pneus constantes deste manual do proprietário.

**⚠ ATENÇÃO**

Verifique a pressão dos pneus quando estiverem frios. Isso significa deixar o veículo parado por pelo menos três horas, ou ter dirigido menos de 1,6 km.

Se necessário, aumente ou diminua a pressão até que o valor especificado seja alcançado.

Se os pneus estiverem quentes no momento da verificação da pressão, o resultado poderá ser entre 30–40 kPa (0,3–0,4 kgf/cm<sup>2</sup>, 4–6 psi) maior que o dos pneus frios.

Se sentir trepidações constantes ao dirigir, leve o veículo a uma Concessionária Autorizada Honda no Território Nacional para uma revisão dos pneus. Pneus novos e qualquer pneu que tenha sido removido e reinstalado devem ser apropriadamente balanceados.

**Pressão recomendada para os pneus frios:**

	kPa	kgf/cm <sup>2</sup>	psi
Dianteiro	220	2,2	32
Traseiro	210	2,1	30
Estepe Temporário (Compacto)	420	4,2	60

**Indicadores de Desgaste**

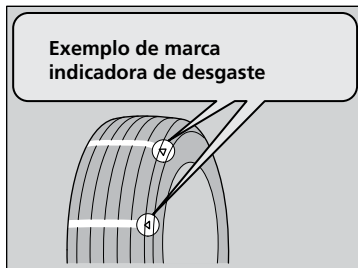

**Exemplo de marca indicadora de desgaste**

A ranhura onde o indicador de desgaste está localizado é 1,6 mm mais rasa que as outras regiões do pneu. Se a banda de rodagem estiver desgastada de modo a deixar o indicador exposto, substitua o pneu. **Pneus desgastados têm menor atrito em pistas molhadas.**

**Vida Útil dos Pneus**

A vida útil dos pneus depende de muitos fatores, incluindo os hábitos de direção, as condições das estradas, a carga do veículo, a pressão dos pneus, o histórico de manutenção, a velocidade e as condições ambientais (mesmo quando os pneus não estão em uso).

Além das inspeções regulares e da manutenção da pressão dos pneus, é recomendada a realização de inspeções anuais dos pneus quando eles alcançarem cinco anos de vida. Todos os pneus, incluindo o estepe, devem ser retirados de uso 10 anos depois da data de fabricação, independentemente da sua condição ou estado de desgaste.

## Substituição das Rodas e dos Pneus

Substitua os pneus por pneus radiais com o mesmo tamanho, índice de carga, classificação de velocidade e pressão máxima a frio (como mostrado na lateral do pneu). Usar pneus de tamanho ou construção diferentes pode fazer com que o ABS não funcione direito.

É melhor substituir os quatro pneus ao mesmo tempo. Se não for possível, substitua os pneus dianteiros e traseiros em pares.

Certifique-se de que as especificações das rodas correspondam às das rodas originais.

### ⚠ CUIDADO

O uso de pneus inadequados no veículo pode afetar o controle e a estabilidade. Isso pode causar acidentes com ferimentos graves ou até fatais.

Use sempre pneus do tamanho e tipo recomendados na etiqueta de informações dos pneus do veículo.

## Rodízio dos Pneus

A realização do rodízio dos pneus conforme o plano de manutenção preventiva ajuda a distribuir o desgaste de forma mais uniforme e aumentar a vida útil do pneu.

### Padrão de Rodízio dos Pneus do Veículo

Efetue o rodízio dos pneus como mostrado neste manual.

Pneus sem marca de rotação

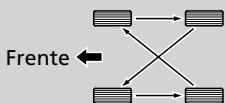

Pneus com marca de rotação



### ⚠ ATENÇÃO

Os pneus com padrões direcionais de banda de rodagem só podem ser submetidos a rodízio de frente para trás (e não de um lado para o outro).

Os pneus direcionais devem ser montados com a marca de rotação apontando para frente, como mostrado abaixo.

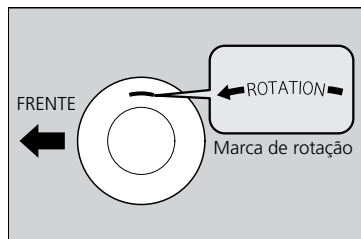

Após realizar o rodízio dos pneus, não deixe de verificar a pressão.

# Bateria

## Verificação da Bateria

Verifique as condições da bateria uma vez por mês e observe se há corrosão nos terminais. Se a bateria do veículo for desconectada ou se esgotar:

- O relógio será zerado.

➔ **Relógio** ➔ P. 3-2

### ⚠ CUIDADO

A bateria libera gás hidrogênio explosivo durante o funcionamento normal.

Faíscas ou chamas expostas podem fazer com que ela exploda com força suficiente para causar morte ou ferimentos graves.

Mantenha a bateria longe de faíscas, chamas expostas e materiais inflamáveis.

Use roupa protetora e máscara facial ao fazer qualquer manutenção da bateria ou leve-a a um técnico qualificado.

A bateria contém ácido sulfúrico (eletrólito), que é altamente corrosivo e venenoso.

O eletrólito pode causar queimaduras graves se entrar em contato com os olhos ou a pele.

Use roupa e óculos protetores ao trabalhar com a bateria ou próximo a ela.

Se ingerido, o eletrólito poderá causar intoxicação fatal se uma medida não for tomada imediatamente.

MANTENHA FORA DO ALCANCE DE CRIANÇAS

## Carregamento da Bateria

Desconecte os cabos da bateria para evitar danos ao sistema elétrico do veículo. O cabo negativo (-) deve ser sempre desconectado primeiro e reconectado por último.

## Substituição da Bateria

Ao retirar e substituir a bateria, siga sempre as instruções sobre manutenção segura e as advertências de verificação da bateria para evitar riscos potenciais.

➔ **Segurança Durante a Realização da Manutenção** ➔ P. 5-2

➔ **Verificação da Bateria** ➔ P. 5-26

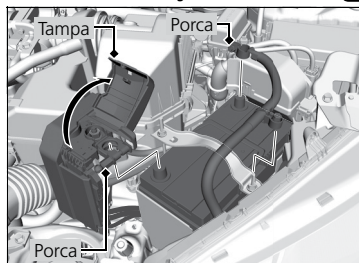

1. Gire o interruptor de ignição até a posição **DESLIGADA** [0]. Abra o capô.
2. Solte a porca situada no cabo negativo da bateria, depois desconecte o cabo do terminal negativo (-).
3. Abra a tampa do terminal positivo da bateria. Solte a porca situada no cabo positivo da bateria, depois desconecte o cabo do terminal positivo (+).
4. Solte as porcas em ambos os lados do suporte da bateria usando uma chave.
5. Puxe a parte inferior do apoio da bateria para fora do orifício na base da bateria e retire o suporte em conjunto com os apoios.

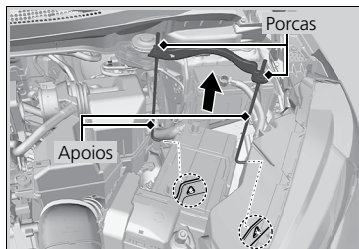

**⚠️ ATENÇÃO**

Ao substituir a bateria, utilize uma bateria com as mesmas especificações. Consulte uma Concessionária Autorizada Honda no Território Nacional.

A vida útil da bateria está diretamente relacionada às condições de utilização ou instalação de componentes/acessórios eletrônicos. O ciclo de vida é a sequência de descarga e recarga da bateria. Por isso, para maior vida útil da bateria, recomendamos a permanência de componentes ligados, como rádio, luzes, ventilação, interruptor de ignição, somente com o motor em funcionamento.

A bateria está dimensionada para o sistema elétrico original do veículo e, portanto, qualquer instalação de acessórios eletrônicos, com exceção dos genuínos Honda, pode exigir maior consumo do sistema elétrico, danificando a bateria. Esses danos não são cobertos pela garantia.

Se detectar corrosão, limpe os terminais da bateria aplicando solução de bicarbonato de sódio e água. Limpe os terminais com um pano úmido. Seque a bateria usando um pano ou toalha. Cubra os terminais com graxa para prevenir novas corrosões.

Não carregue a bateria com os cabos conectados. Caso contrário, os controles eletrônicos do veículo poderão ser seriamente danificados. Antes de conectar a bateria em um carregador, desconecte seus cabos.

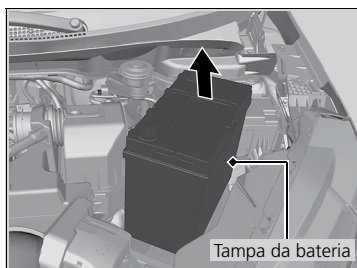

6. Retire a tampa da bateria.
7. Remova a bateria com cuidado.

## Procedimentos de Emergência

**Olhos:** Em caso de contato, lave-os com bastante água por, pelo menos, 15 minutos. (Não use água sob pressão). Procure assistência médica imediatamente.

**Pele:** Troque de roupa em caso de contaminação. Em caso de contato, lave a área atingida com bastante água. Procure assistência médica imediatamente.

**Ingestão:** Em caso de ingestão, tome bastante água ou leite. Procure assistência médica imediatamente.

## Reciclagem da Bateria

As baterias contêm substâncias muito perigosas e prejudiciais ao meio ambiente. Dirija-se a uma Concessionária Autorizada Honda no Território Nacional para substituição da bateria.

### ⚠ ATENÇÃO

O cabo negativo (-) deve ser sempre desconectado primeiro e reconectado por último.

Para instalar uma bateria nova, siga o procedimento inverso da remoção.







O descarte inapropriado da bateria usada pode causar danos à saúde e ao meio ambiente. Consulte as leis locais para o descarte de baterias.

Este símbolo na bateria significa que o produto não deve ser tratado como lixo doméstico.



## Etiqueta da Bateria

### ⚠ PERIGO

	<b>Mantenha chamas e faíscas afastadas da bateria. A bateria produz um gás explosivo que pode causar uma explosão.</b>
	<b>Ao manusear a bateria, use proteção para os olhos e luvas de borracha, para evitar queimaduras ou cegueira.</b>
	<b>Não permita que crianças e outras pessoas mexam na bateria, a menos que conheçam o manuseio correto e também os riscos apresentados pela bateria.</b>
	<b>Manuseie o eletrólito da bateria com extremo cuidado, pois ele contém ácido sulfúrico diluído. O contato com a pele ou olhos pode causar queimaduras ou cegueira.</b>
	<b>Leia atentamente e entenda este manual antes de manusear a bateria. Negligenciar as instruções apresentadas pode causar ferimentos pessoais e danos ao veículo.</b>
	<b>Não use a bateria com o eletrólito na marca de nível inferior ou abaixo dela. A bateria poderá explodir, causando ferimentos graves.</b>
<b>Informações Adicionais</b>	<b>Não tombar a bateria. Não colocar em curto os terminais da bateria.</b>

## Cuidados com o Controle Remoto

### Substituição da Bateria

Se o indicador não acender quando o botão for pressionado, substitua a bateria.

#### Chaves de Ignição com Controle Remoto

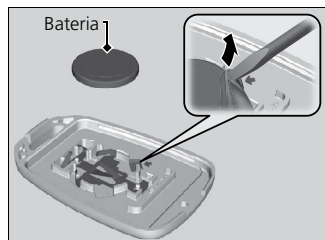
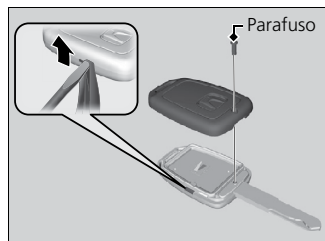

#### Tipo de bateria: CR1620

1. Solte o parafuso com uma chave Phillips pequena.
2. Abra o controle remoto.
  - ▶ Envolve uma chave de fenda pequena em um pano para não arranhar o controle.
3. Retire a bateria com a chave de fenda pequena.
4. Recoloque a bateria com os polos na posição correta.

## Chave Retrátil

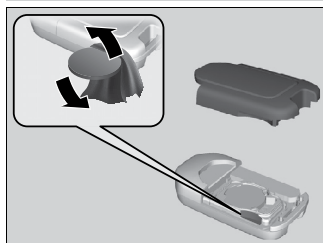

### Tipo de bateria: CR2032

1. Retire a metade superior da tampa separando as bordas com uma moeda.
  - Envolve a moeda em um pano para não arranhar a chave retrátil.
2. Retire a bateria com uma chave de fenda pequena.
3. Recoloque a bateria com os polos na posição correta.

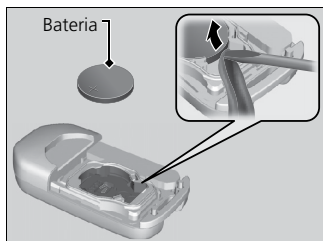

### ⚠ CUIDADO

#### RISCOS DE QUEIMADURA QUÍMICA

A bateria do controle remoto pode causar queimaduras internas graves ou fatais, se for engolida. Mantenha as baterias novas e usadas longe do alcance das crianças. Se você suspeita que uma criança engoliu a bateria, procure assistência médica imediatamente.

### ⚠ ATENÇÃO

O descarte inadequado das baterias pode causar danos ambientais. Siga sempre os regulamentos locais sobre o descarte de baterias. As baterias estão disponíveis comercialmente ou em uma Concessionária Autorizada Honda no Território Nacional. Este símbolo na bateria significa que este produto não deve ser tratado como lixo doméstico.





# Manutenção do Sistema de Aquecimento e Resfriamento\*/Sistema de Controle de Climatização\*

## Filtro de Pó e Pólen

### Quando Substituir o Filtro de Pó e Pólen

Substitua o filtro de pó e pólen de acordo com o plano de manutenção preventiva recomendado para o veículo. Recomenda-se que o filtro seja substituído até mais cedo se o veículo tiver sido conduzido em ambientes com muita poeira. Consulte a **Tabela de Manutenção Preventiva (Revisões periódicas)** ➔ P. 5-4.

### Como Substituir o Filtro de Pó e Pólen

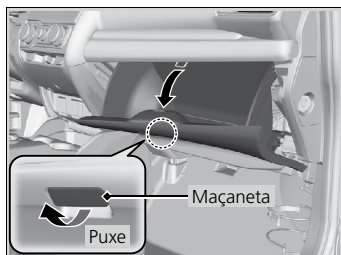

1. Abra o porta-luvas.

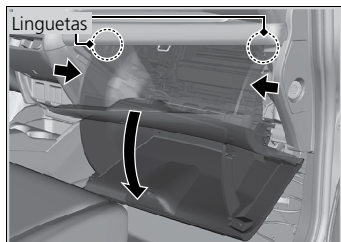

2. Solte as duas linguetas pressionando-as em ambos os painéis laterais.

3. Empurre o porta-luvas para baixo para soltá-lo.

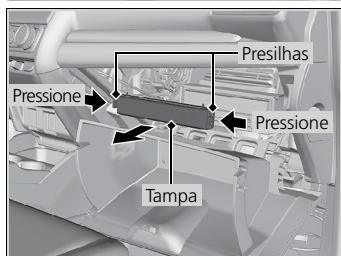

4. Pressione as presilhas nos cantos da tampa da caixa do filtro e retire a tampa.

5. Retire o filtro da caixa.

6. Instale um novo filtro na caixa.

▶ Coloque a seta indicadora **AIR FLOW** (FLUXO DE AR) apontando para baixo.

#### ⚠ ATENÇÃO

Os desodorizadores de ar podem reduzir a eficiência do filtro de pó e pólen e sua vida útil.

Se o fluxo de ar do sistema de aquecimento e resfriamento\*/sistema de controle de climatização\* for menor que o habitual e os vidros embaçarem com facilidade, provavelmente o filtro precisará ser substituído. O filtro de pó e pólen retém pólen, poeira e outros resíduos suspensos no ar.

Se não souber trocar o filtro de pó e pólen, leve o veículo a uma Concessionária Autorizada Honda no Território Nacional para fazer a troca.

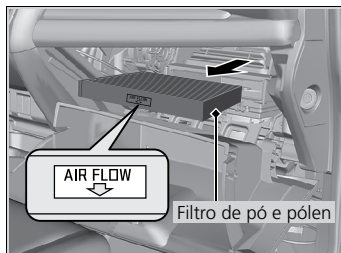

## Cuidados com a Aparência

### Limpeza Interna

Use um aspirador para retirar a poeira antes de passar pano.

Use um pano úmido em solução de detergente neutro e água morna para remover a sujeira.

Use um pano limpo para remover os resíduos de detergente.

### Limpeza dos cintos de segurança

Use uma escova macia em solução de sabão neutro e água morna para limpar os cintos de segurança. Deixe os cintos de segurança secarem sozinhos. Limpe a fivela do ponto de fixação do cinto de segurança com um pano limpo.

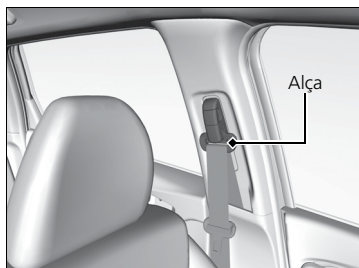

#### ⚠️ ATENÇÃO

Não derrame líquidos no interior do veículo.

Os equipamentos e sistemas elétricos podem não funcionar corretamente se líquidos respingarem neles.

Não use sprays à base de silicone em equipamentos elétricos, como aparelhos de áudio e interruptores.

Isso pode fazer com que os componentes não funcionem direito ou causar um incêndio no interior do veículo.

Se um spray à base de silicone for usado inadvertidamente nos equipamentos elétricos, procure uma Concessionária Autorizada Honda no Território Nacional.

Dependendo da composição, produtos químicos e desodorizadores de ar líquidos podem causar descoloração, rugas e rachaduras nas partes à base de resina e nos tecidos.

Não use alcalinos ou orgânicos, como benzeno ou gasolina.

Sempre que usar produtos químicos, limpe a região com um pano seco.

Não deixe panos usados sobre as peças de resina ou tecidos por longos períodos antes de lavá-los.

Cuidado para não derramar desodorizadores de ar líquidos.

Não utilize ar comprimido para limpeza interna. Faça-a somente com aspirador de pó.

## Limpeza dos vidros

Use limpavidros.

### ⚠ ATENÇÃO

Há filamentos no lado interno do vidro traseiro. Para não danificá-los, limpe o vidro passando um pano macio na direção dos filamentos.

Caso o vidro traseiro seja limpo no sentido vertical, os filamentos poderão ser desalojados e rompidos.

## Tapetes\*

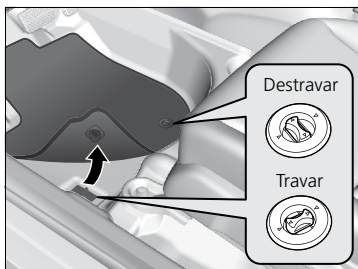

O tapete do motorista é preso à fixação do assoalho, o que impede o deslizamento para frente. Para retirar o tapete para limpeza, gire os botões de ancoragem para a posição de destravamento. Ao recolocar o tapete depois da limpeza, gire os botões de ancoragem para a posição de travamento.

**Não coloque outros tapetes sobre o tapete ancorado no assoalho.**

### ⚠ ATENÇÃO

Se usar tapetes que não tenham sido fornecidos originalmente com o veículo, certifique-se de que sejam adequados ao veículo e que estejam presos pelas fixações no assoalho.

Coloque os tapetes do banco traseiro na posição apropriada. Caso contrário, eles poderão interferir nas funções do banco dianteiro.

Não utilize ar comprimido para limpeza interna. Faça-a somente com aspirador de pó.

## Revestimentos em Materiais Sintéticos de Alta Qualidade\*

Aspire frequentemente o revestimento para remover a sujeira e o pó. Dê atenção especial às pregas e costuras. Limpe o revestimento com um pano macio umedecido em uma solução de 90% de água e 10% de sabão neutro. A seguir, esfregue com um pano limpo e seco. Remova imediatamente toda a poeira ou sujeira das superfícies do revestimento.

### ⚠ ATENÇÃO

É importante limpar o mais rápido possível o líquido, a sujeira ou o pó da superfície do revestimento. Os líquidos derramados sobre a superfície podem penetrar no revestimento, causando manchas. A sujeira e o pó podem causar abrasão no revestimento. Além disso, o atrito de algumas roupas de cor escura com os revestimentos resultam em descoloração ou manchas.

## Painel

Remova o pó e a sujeira utilizando um aspirador de pó. Limpe o painel com um pano macio umedecido em uma solução de sabão neutro e água.

## Limpeza Externa

Retire a poeira da carroçaria do veículo após a condução.

Verifique frequentemente se há riscos na pintura do veículo. Eles podem evoluir para ferrugem. Se encontrar um risco, repare-o imediatamente.

### Lavagem do Veículo

As lavagens frequentes ajudam a preservar a aparência do veículo. A sujeira e a areia podem riscar a pintura, enquanto pingos de seiva de árvores, dejetos de pássaros e agentes químicos de chaminés prejudicam permanentemente a aparência do veículo.

- Lave o veículo na sombra. Caso o veículo esteja estacionado sob o sol, estacione-o na sombra. Espere até que a parte externa da carroçaria esfrie antes de iniciar a lavagem.
- Utilize água de boa qualidade e faça o uso consciente, utilizando o suficiente para a remoção da poeira.
- Não utilize água salgada ou salobra (de poço artesiano sem o controle da qualidade da água), pois a mesma possibilita o aparecimento de corrosão em peças metálicas.
- Evite conduzir o veículo em trechos alagados e de água salgada. Se houver a exposição do veículo nestas condições, lave o mesmo imediatamente após o uso com água de boa qualidade.
- Lave o veículo utilizando água e xampu automotivo neutro específico para veículos e utilize uma esponja ou pano macio. Comece pela parte superior do veículo até chegar na parte inferior. Enxágue com água de boa qualidade, de modo consciente, utilizando somente a quantidade suficiente para remover todo o sabão e a sujeira do veículo.
- Inspeccione a carroçaria quanto a manchas de óleo e asfalto, resíduos de tinta de sinalização, pingos de seiva de árvores, dejetos de pássaros, lama e sujeira acumuladas em determinados locais. Retire essas manchas com solventes apropriados.
- Enxágue imediatamente o veículo para não danificar as peças de acabamento.
- Lembre-se de encerar e polir essas áreas, mesmo que o restante da carroçaria não necessite de polimento.
- Após lavar e enxaguar toda a parte externa da carroçaria, seque-a com um pano macio.
- Se o veículo secar naturalmente ao ar livre, surgirão pontos opacos e manchas de água na pintura.
- Ao secar a carroçaria, inspeccione se existem riscos na pintura que possam causar corrosão.

#### ⚠ ATENÇÃO



Entradas de ar

Não esguiche água nas entradas de ar. Isso pode causar defeitos de funcionamento.

Não esguiche água diretamente na portinhola de abastecimento de combustível. Um jato de alta pressão poderá abri-la.

Solventes químicos e produtos de limpeza abrasivos muito fortes podem danificar a pintura, riscar os vidros e corroer as peças metálicas e plásticas do veículo.

Recomendamos não lavar o motor. Porém, em caso de extrema necessidade, dirija-se a uma Concessionária Autorizada Honda no Território Nacional. Produtos químicos, solventes, detergentes e sprays não devem ser utilizados em hipótese alguma.

Não utilize produtos químicos, tais como solventes, detergentes, sprays, anticorrosivos ou qualquer tipo de óleo para limpar a região inferior do veículo. Esses produtos, quando aplicados, danificam os coxins, buchas, mangueiras e demais componentes de borracha.

## Uso de Máquinas de Lavagem Automática

- Remova a antena de áudio.
  - ➔ **Antena de Áudio** ➔ P. 8-5, 9-4, 10-4
- Recolha os espelhos retrovisores.
- Siga as instruções mencionadas no manual da máquina.

## Uso de Lavadora de Alta Pressão

- Mantenha a distância adequada entre o bico da lavadora e a carroçaria do veículo.
- Tome cuidado especial em torno dos vidros. Se o bico da lavadora ficar muito perto, poderá entrar água no veículo.
- Não jogue água sob alta pressão diretamente no compartimento do motor. Para limpá-lo, use água sob baixa pressão e detergente neutro.

## Aplicação de Cera

Uma boa camada de cera automotiva na carroçaria ajuda a proteger a pintura do veículo contra intempéries. Com o tempo, a cera é retirada da pintura do veículo, portanto, reaplique conforme necessário.

### ⚠ ATENÇÃO

Solventes químicos e produtos de limpeza fortes podem danificar a pintura e as peças metálicas e de plástico do veículo. Siga as instruções do fabricante do produto.

## Manutenção dos Para-choques e de Outras Peças Revestidas com Resina

- Se cair combustível, óleo, líquido de arrefecimento do motor ou fluido da bateria nas peças revestidas com resina, elas poderão ficar manchadas, ou o revestimento poderá se soltar. Limpe imediatamente com água e um pano macio.

### ⚠ ATENÇÃO

Procure uma Concessionária Autorizada Honda no Território Nacional para corrigir o revestimento da pintura das partes feitas com resina.

## Limpeza dos Vidros

Use limpavidros.

### ATENÇÃO

A utilização de produtos que repelem água na parte externa do para-brisa, pode gerar ruídos entre a borracha da palheta do limpador e o para-brisa.

## Manutenção das Rodas de Alumínio

- O alumínio é suscetível à deterioração causada pelo sal e por outros contaminantes das rodovias. Use uma esponja e detergente neutro para limpar imediatamente.
- Não use produtos químicos (incluindo alguns produtos para limpeza de rodas comercializados) nem escovas duras. Eles podem danificar o revestimento translúcido das rodas de liga de alumínio que ajuda a proteger o alumínio contra corrosão e manchas.
- Dependendo do tipo de acabamento, as rodas também pode perder o seu brilho ou parecer polida. Para evitar manchas de água, limpe as rodas secas com um pano, enquanto elas ainda estão molhadas.

## Polimento

Os polidores e ceras de limpeza podem restituir o brilho perdido à pintura. Em geral, os polidores contêm abrasivos suaves e solventes que retiram a camada final da pintura. Se após a aplicação de cera, o acabamento da pintura do veículo não apresentar o brilho original, utilize um polidor. A remoção de piche, insetos, etc. utilizando-se solventes, também retira a cera. Não se esqueça de reaplicar a cera nessas áreas, mesmo que o restante da carroçaria não necessite ser encerada.

## Retoque da Pintura

Inspecione frequentemente o veículo quanto a riscos ou falhas na pintura. Repare-os imediatamente para evitar corrosão. Os danos deverão ser reparados em uma Concessionária Autorizada Honda no Território Nacional.

## Proteção Anticorrosiva

Existem alguns fatores e condições que podem provocar a corrosão de um veículo, dentre eles:

1. A sujeira acumulada em cavidades da carroçaria.
2. A remoção de partes da pintura bem como de camadas protetoras externas e da parte inferior do veículo.
3. Veículos frequentemente expostos ao tempo (sem cobertura), pouco utilizado e com pouca frequência de lavagem.

Os veículos Honda dispõem de várias medidas preventivas contra a corrosão. O proprietário pode contribuir para evitar a corrosão efetuando uma manutenção periódica simples:

- Repare pequenos riscos e arranhões na pintura assim que detectá-los.
- Inspeção e limpe os orifícios de drenagem da parte inferior das portas e da carroçaria.
- Verifique se a cobertura do assoalho está úmida. Os estofamentos, tapetes e carpetes do assoalho podem permanecer úmidos durante muito tempo, especialmente no inverno. A umidade pode causar corrosão nos painéis do assoalho.
- Use sempre um pulverizador de alta pressão para limpar a parte inferior do veículo. Os veículos são equipados com sistema ABS e possuem um sensor e fiação relacionada em cada roda. Cuidado para não danificá-los.
- Mandar inspecionar e reparar periodicamente as camadas de proteção contra corrosão da parte inferior do veículo.
- Devido a umidade e salinidade, recomendamos que o veículo seja lavado frequentemente, mesmo que aparente estar limpo, em todas as situações, e principalmente se permanecer por muito tempo sem uso e/ou estacionado em garagens subterrâneas.
- Não utilize capas protetoras em ambientes de umidade e salinidade (regiões litorâneas), pois as mesmas potencializam a ação da corrosão.

## Carroçaria

Os veículos Honda foram projetados para atender aos mais modernos conceitos de segurança e, portanto, suas carroçarias possuem alta resistência aos esforços mecânicos que o veículo é submetido durante sua utilização, além de componentes que se deformam em caso de colisão, absorvendo parte da energia causada pelo impacto e proporcionando maior proteção aos seus ocupantes. Outro fator importante é que a característica de deformação dos para-lamas dianteiros e capô é mais acentuada em relação às demais peças da carroçaria, a fim de promover maior proteção aos pedestres em caso de atropelamento.

Assim, esses componentes se deformarão com maior facilidade, caso venham a sofrer solicitações estruturais adversas, como apoio do corpo, pressão manual, impacto de objetos ou chuva de granizo (dependendo da intensidade, se for exposto a uma chuva de granizo, o veículo poderá sofrer avarias nas superfícies expostas da carroçaria).

## **Reparos na Carroçaria**

Os serviços de reparos da carroçaria afetam a resistência à corrosão. Existem peças metálicas da carroçaria no mercado que imitam as peças originais Honda, mas que na realidade são bastante inferiores em qualidade, ajuste e acabamento. Uma vez instaladas, não proporcionam o mesmo aspecto de alta qualidade nem o mesmo nível de resistência à corrosão. Ao notificar sua empresa seguradora sobre uma colisão, exija que o veículo seja reparado em uma Concessionária Autorizada Honda no Território Nacional. Dessa forma, o veículo estará sendo reparado com peças originais Honda e por técnicos qualificados.

## **Embaçamento das Lentes das Luzes Externas**

O interior das lentes das luzes externas (faróis, luzes de freio etc.) poderá ficar temporariamente embaçado após condução na chuva ou depois que o veículo passar por um lava-rápido. Também poderá haver acúmulo de condensação de vapores no interior das lentes quando a temperatura ambiente e a temperatura interna das lentes forem muito diferentes (do mesmo modo que os vidros do veículo ficam embaçados em condições de chuva). Essas condições são processos naturais, não problemas estruturais do projeto das luzes externas.

As características do projeto das lentes podem ocasionar o desenvolvimento de umidade nas superfícies da moldura da lente. Isso também não é um problema de funcionamento. Entretanto, se você observar acúmulo de água em grande quantidade ou grandes acúmulos de gotas de água no interior da lente, leve o veículo a uma Concessionária Autorizada Honda no Território Nacional para uma inspeção.



# Em Caso de Emergência

Este capítulo explica como lidar com problemas inesperados.

<b>Ferramentas.....</b>	<b>6-2</b>	Se o Indicador do Sistema de Carga da Bateria Acender.....	6-13
Tipos de Ferramentas .....	6-2	Se o Indicador do Sistema de Injeção Eletrônica Acender ou Piscar.....	6-14
<b>Pneu Furado .....</b>	<b>6-3</b>	Se o Indicador do Sistema de Freio (Vermelho) Acender.....	6-14
Estepe Temporário (Compacto).....	6-3	Se o Indicador do Sistema de Direção Elétrica (EPS) Acender.....	6-15
Troca de um Pneu Furado .....	6-4	Se o Indicador PGM-FI se Acender ....	6-15
<b>O Motor Não Dá Partida.....</b>	<b>6-9</b>	<b>Fusíveis .....</b>	<b>6-16</b>
Verificação do Motor.....	6-9	Localizações dos Fusíveis .....	6-16
<b>Partida com Bateria Auxiliar .....</b>	<b>6-10</b>	Inspeção e Troca de Fusíveis.....	6-19
<b>Não é Possível Mover a Alavanca Seletora.....</b>	<b>6-11</b>	<b>Reboque de Emergência.....</b>	<b>6-20</b>
<b>Superaquecimento.....</b>	<b>6-11</b>	Quando Não for Possível Abrir a Tampa Traseira .....	6-22
Como Controlar o Superaquecimento..	6-11		
<b>Indicadores Acesos ou Piscando .....</b>	<b>6-13</b>		
Se o Indicador de Baixa Pressão do Óleo Acender.....	6-13		

# Ferramentas

## Tipos de Ferramentas

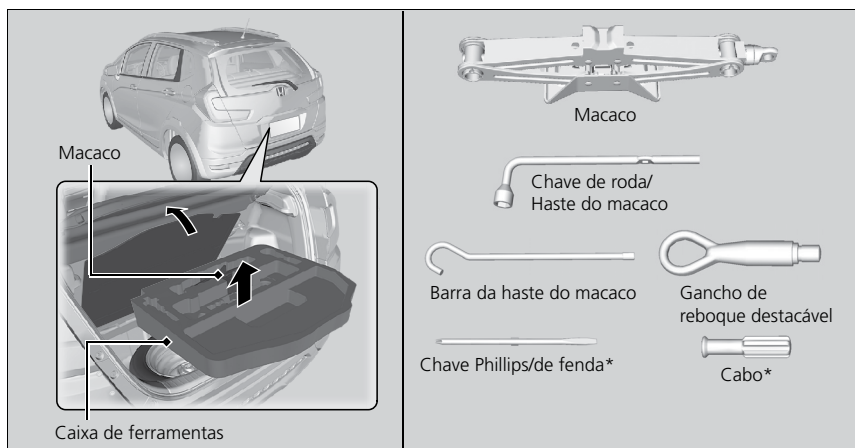

### ⚠ ATENÇÃO

As ferramentas ficam armazenadas no compartimento de bagagem.

# Pneu Furado

## Estepe Temporário (Compacto)

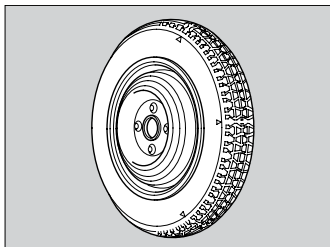

Use o estepe temporário (compacto) somente para substituição temporária. Leve o pneu padrão para conserto ou substituição e instale-o novamente no veículo o mais rápido possível.

Verifique a pressão do estepe temporário (compacto) sempre que calibrar os outros pneus.

**Pressão: 420 kPa (4,2 kgf/cm<sup>2</sup>, 60 psi)**

### ⚠ CUIDADO

- Nunca exceda a velocidade de 80 km/h.
- O pneu do estepe temporário proporciona uma condução mais áspera e menos tração em alguns tipos de pavimento.
- Tenha muito cuidado ao conduzir o veículo. Caso o veículo fique instável durante a condução, diminua a velocidade do veículo.
- Não use o estepe temporário (compacto) em outro veículo, se não for da mesma marca e modelo.
- Não use mais de um estepe temporário (compacto) ao mesmo tempo. Caso mais de um pneu esteja danificado, chame um serviço de reboque profissional com equipamento de plataforma.
- Caso as recomendações acima não sejam seguidas, pode causar uma colisão, resultando em ferimentos graves ou fatais.

### ⚠ ATENÇÃO

Substitua o pneu quando os indicadores de desgaste da banda de rodagem se tornarem visíveis. O pneu substituído deve ter o mesmo tamanho e desenho do pneu substituído, montado na mesma roda. O pneu do estepe temporário não foi projetado para ser montado numa roda normal, nem a roda do estepe temporário foi projetada para instalação de um pneu normal.

- O estepe temporário (compacto) é menor do que o pneu normal. A altura livre do veículo diminui quando o estepe temporário (compacto) está instalado. Siga as recomendações abaixo para evitar danos ao veículo, quando usar o estepe temporário.
  - ▶ Conduza o veículo lentamente e com extremo cuidado nas seguintes condições:
    - Estacionar ao longo do acostamento da rodovia.
    - Conduzir o veículo, subindo ou descendo um desnível de pista (por exemplo, o acostamento de uma rodovia).
    - Conduzir o veículo em uma estrada com valetas, lombadas, cascalho, obstáculos ou acidentada.
    - Conduzir o veículo em uma estrada esburacada.
  - ▶ Não conduza o veículo sob as seguintes condições:
    - Conduzir o veículo pela extremidade de uma rampa acentuada.
    - Estacionar o veículo contra um bate-rodas de um estacionamento.
    - Conduzir o veículo, subindo ou descendo um **DESNÍVEL ACENTUADO** de pista (por exemplo, uma calçada).
- Não use mais de um estepe temporário (compacto) ao mesmo tempo. Caso mais de um pneu esteja danificado, chame um serviço de reboque profissional com equipamento de plataforma.

Caso as recomendações acima não sejam seguidas, os para-choques, a parte inferior e/ou os componentes inferiores do seu veículo podem ser danificados.

- Se houver um impacto forte com um objeto na parte inferior do veículo, estacione em um local seguro. Verifique a parte inferior do veículo quanto a danos ou vazamento de fluido. Caso algum problema seja constatado, chame um serviço de reboque profissional com equipamento de plataforma.

## Troca de um Pneu Furado

Se um pneu furar com o veículo em movimento, segure firmemente o volante de direção e aplique gradualmente os freios para reduzir a velocidade. Em seguida, pare imediatamente em um local seguro. Substitua o pneu furado pelo estepe temporário (compacto). Procure uma Concessionária Autorizada Honda no Território Nacional o quanto antes para reparar ou substituir o pneu furado.

1. Estacione o veículo em uma superfície firme, plana e não escorregadia, e aplique o freio de estacionamento.

Modelos com transmissão automática (CVT)\*

2. Mova a alavanca seletora para a posição **P**.

Modelos com transmissão manual\*

2. Mova a alavanca seletora para a posição **R**.

Todos os modelos

3. Ligue o sinalizador de advertência (pisca-alerta) e gire o interruptor de ignição para a posição **DESLIGADA 0**.
4. Use o triângulo de segurança. Utilize de forma correta para sinalizar que seu veículo está parado. Utilize 1 m para cada km/h máximo permitido na via que seu veículo se encontra: Exemplo: 60 km/h = 60 metros.

### ⚠ ATENÇÃO

Siga as precauções relativas ao estepe temporário:

Verifique periodicamente a pressão do estepe temporário. Deve ser usada a pressão especificada.

Pressão especificada: 420 kPa (4,2 kgf/cm<sup>2</sup>, 60 psi)

Ao dirigir com o estepe temporário, não ultrapasse 80 km/h. Substitua o estepe temporário por um pneu do tamanho normal o mais rápido possível.

O estepe temporário e a roda do veículo são específicos para este modelo. Não os use em outro veículo. Não use outro tipo de estepe temporário ou roda em seu veículo. Portanto, não devem ser usados em outro veículo. Além disso, não use a roda e o pneu do estepe temporário de outro veículo nesse modelo.

Não instale correntes em um estepe temporário.

Se um pneu dianteiro com correntes instaladas furar, remova um dos pneus traseiros de tamanho normal e substitua-o pelo estepe temporário. Remova o pneu dianteiro furado e substitua-o pelo pneu traseiro de tamanho normal que foi removido. Instale as correntes no pneu dianteiro.

O estepe temporário torna a condução mais dura e menos tração em alguns tipos de superfície. Dirija com mais cuidado.

Não use mais de um estepe temporário ao mesmo tempo.

O estepe temporário é menor do que o pneu de tamanho normal. A distância do veículo ao solo diminui quando o estepe temporário é instalado.

Passar sobre detritos ou lombadas poderá danificar a parte inferior do veículo.

O formato da caixa de ferramentas varia conforme o modelo.

## Preparação para a Substituição de um Pneu Furado

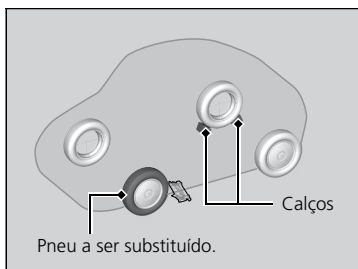
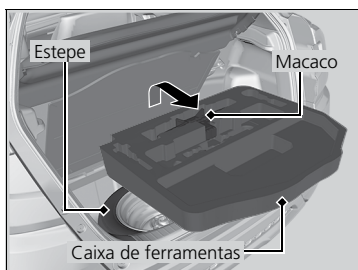
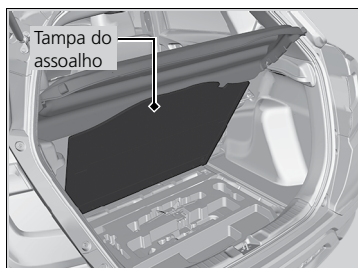

1. Abra a tampa do assoalho do compartimento de bagagem.
2. Retire a caixa de ferramentas do compartimento de bagagem.
3. Retire o triângulo de segurança do compartimento de bagagens e sinalize de forma correta para evitar acidentes.
4. Retire a chave de roda, a barra da alavanca do macaco e o macaco da caixa de ferramentas.
5. Solte o parafuso-borboleta e remova o cone espaçador. Em seguida, remova o estepe.
6. Coloque um calço ou pedra na frente e atrás da roda diagonalmente oposta ao pneu furado.

### ⚠️ ATENÇÃO

O macaco só pode ser usado para ajudar nas trocas emergenciais de um pneu, não para as trocas sazonais de pneus ou para qualquer outra operação de manutenção/reparo normal. Não use o macaco se ele não funcionar corretamente. Entre em contato com uma Concessionária Autorizada Honda no Território Nacional ou com um serviço profissional de reboque. Não dirija o veículo com um pneu que tenha perdido a pressão. Caso contrário, poderão ocorrer danos irreversíveis ao pneu. O estepe temporário foi projetado para ajustar-se ao seu veículo. Não o utilize em outros veículos, a menos que sejam da mesma marca e modelo.

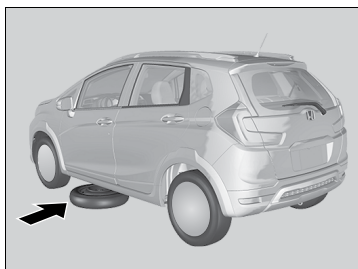

7. Coloque o estepe (lado da roda para cima) embaixo da carroçaria do veículo, próximo ao pneu a ser substituído.



8. Afrouxe as porcas da roda em aproximadamente uma volta usando a chave de roda.

## Como Instalar o Macaco

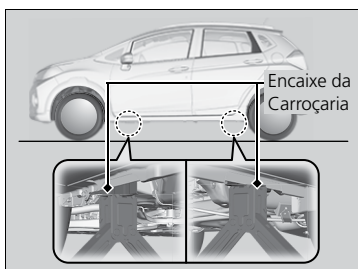

1. Coloque o macaco sob o encaixe da carroçaria mais próximo ao pneu a ser substituído.

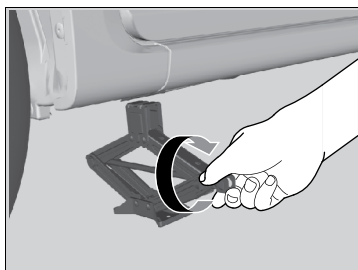

2. Gire a extremidade do suporte do macaco no sentido horário, conforme mostrado, até que a parte superior do macaco encoste no encaixe da carroçaria.
  - Certifique-se de que o encaixe da carroçaria permaneça no interior do entalhe da parte superior do macaco.

### ⚠ CUIDADO

O veículo pode se soltar do macaco, ferindo gravemente qualquer pessoa que esteja embaixo dele. Siga rigorosamente as instruções para a troca de um pneu. Nunca permita que qualquer pessoa posicione-se sob um veículo apoiado por um macaco.

O macaco deverá ser posicionado em uma superfície plana e estável, no mesmo nível em que o veículo estiver estacionado.

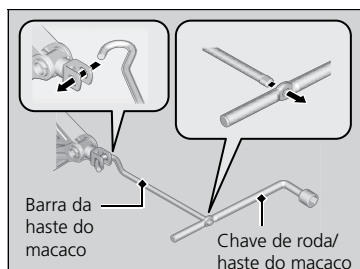

- Levante o veículo usando a barra da haste do macaco e a chave de roda como alavanca, até que o pneu esteja suspenso.

### ⚠ ATENÇÃO

Não use o macaco com pessoas ou bagagem no interior do veículo.

Use o macaco fornecido com o veículo.

Outros macacos podem não suportar o peso ("carga") do veículo ou não se ajustar ao encaixe da carroçaria.

Para usar o macaco com segurança, obedeça às instruções a seguir:

- Não use o macaco com o motor em funcionamento.
- Use-o somente em solo firme e plano.
- Use-o somente nos encaixes da carroçaria.
- Não entre no veículo enquanto estiver usando o macaco.
- Não ponha qualquer objeto sobre ou embaixo do macaco.

## Substituição do Pneu Furado

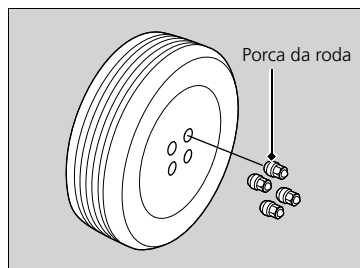

- Remova as porcas e o pneu furado.

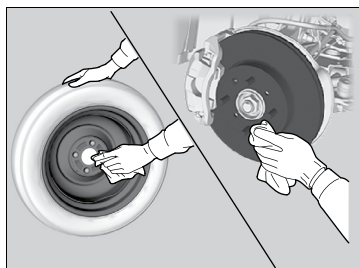

- Limpe as superfícies de montagem da roda com um pano limpo.
- Monte o estepe.
- Parafuse as porcas da roda até elas tocarem as bordas em torno dos orifícios de fixação.

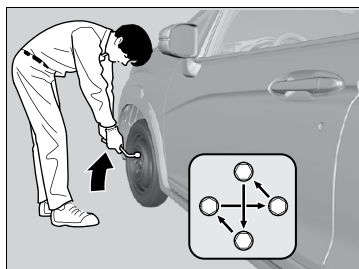

5. Abaixei o veículo e retirei o macaco. Apertei as porcas na ordem indicada na imagem. Apertei as porcas duas a três vezes nessa ordem.

**Torque das porcas da roda:**

108 N·m (11 kgf·m)

**⚠ ATENÇÃO**

Não aperte em excesso as porcas da roda aplicando torque extra com seu pé ou um cano.

## Armazenamento do Pneu Furado

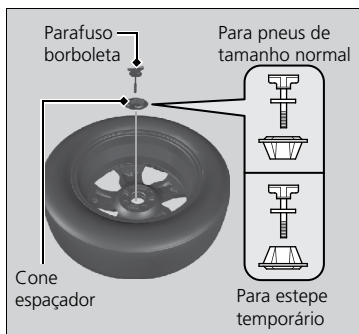

1. Remova a tampa central.
2. Remova o cone espaçador do parafuso borboleta, vire-o de cabeça para baixo e insira-o de volta no parafuso. Prenda o pneu furado com o parafuso-borboleta.
3. Coloque o pneu furado com a face para baixo no compartimento do estepe.
4. Guarde com segurança a chave de roda, a barra da haste do macaco e o macaco na caixa de ferramentas.
5. Guarde a caixa no compartimento de bagagem, sob a tampa do assoalho do compartimento de bagagem.

**⚠ CUIDADO**

- Objetos soltos podem ser arremessados no interior do veículo em uma colisão, podendo causar ferimentos sérios aos ocupantes.
- Retire e guarde o triângulo de segurança após certificar-se de que o local esteja seguro.
- Guarde o pneu, o macaco e as ferramentas com segurança antes de sair com o veículo.
- Desligue os sinalizadores de advertência.



# O Motor Não Dá Partida

## Verificação do Motor

Se o motor não der partida, verifique o motor de partida.

Condição do motor de partida	Lista de verificação
<p><b>O motor de partida não gira ou gira lentamente.</b></p> <p>A bateria pode estar descarregada. Verifique cada um dos itens à direita.</p>	<p><b>Verifique o indicador de pré-aquecimento.</b></p> <p>Você pode dar partida no motor quando o indicador de pré-aquecimento se apagar, após acender e, em seguida, piscar.</p> <p>↪ <b>Partida do Motor</b> ↪ P. 4-7</p> <hr/> <p><b>Verifique a luminosidade das luzes internas.</b></p> <p>Ligue as luzes internas e verifique a luminosidade.</p> <ul style="list-style-type: none"> <li>Se as luzes internas estiverem fracas ou não se acenderem           <ul style="list-style-type: none"> <li>↪ <b>Bateria</b> ↪ P. 5-26</li> </ul> </li> <li>Se as luzes internas se acenderem normalmente           <ul style="list-style-type: none"> <li>↪ <b>Fusíveis</b> ↪ P. 6-16</li> </ul> </li> </ul>
<p><b>O motor de partida gira normalmente, mas o motor não dá partida.</b></p> <p>Pode haver um problema no fusível. Verifique cada um dos itens à direita.</p>	<p><b>Verifique o procedimento de partida do motor.</b></p> <p>Siga as instruções e tente novamente dar partida no motor.</p> <p>↪ <b>Partida do Motor</b> ↪ P. 4-7</p> <hr/> <p><b>Verifique o indicador do sistema imobilizador.</b></p> <p>Quando o indicador do sistema imobilizador está piscando, não é possível dar partida no motor.</p> <p>↪ <b>Sistema Imobilizador</b> ↪ P. 3-18</p> <hr/> <p><b>Verifique o nível de combustível.</b></p> <p>Deve haver combustível suficiente no tanque.</p> <ul style="list-style-type: none"> <li>↪ <b>Indicador de Baixo Nível de Combustível</b> ↪ P. 2-4</li> <li>↪ <b>Medidor de Combustível</b> ↪ P. 2-9, 2-13</li> </ul> <hr/> <p><b>Verifique os fusíveis.</b></p> <p>Verifique todos os fusíveis ou leve o veículo a uma Concessionária Autorizada Honda no Território Nacional para uma inspeção.</p> <p>↪ <b>Inspeção e Troca de Fusíveis</b> ↪ P. 6-19</p> <hr/> <p><b>Se o problema persistir:</b></p> <p>↪ <b>Reboque de Emergência</b> ↪ P. 6-20</p>

### ⚠ ATENÇÃO

Se precisar dar partida no motor imediatamente, faça uma conexão com a bateria de outro veículo.

↪ **Partida com Bateria Auxiliar** ↪ P. 6-10

## Partida com Bateria Auxiliar

### Procedimento de Partida com Bateria Auxiliar

Desligue todos os dispositivos elétricos, como o sistema de áudio e as luzes. Certifique-se de que o interruptor de ignição está na posição **DESLIGADA** . Abra o capô.

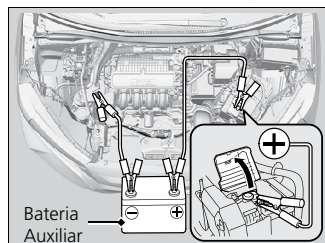

1. Conecte o primeiro cabo auxiliar ao terminal  $\oplus$  da bateria do veículo.
  - ▶ Remova a tampa da caixa de fusíveis localizada sob o capô.
    - **Caixa de Fusíveis do Compartimento do Motor (Tipo A)** ➔ P. 6-16
2. Conecte a outra extremidade do primeiro cabo auxiliar ao terminal  $\oplus$  da bateria auxiliar.
  - ▶ Use somente baterias auxiliares de 12 volts.
  - ▶ Ao usar um carregador automotivo, selecione uma voltagem abaixo de 15 volts para carregar sua bateria de 12 volts. Verifique o manual do carregador para usar a configuração correta.
3. Conecte o segundo cabo auxiliar ao terminal  $\ominus$  da bateria auxiliar.
4. Conecte a outra extremidade do segundo cabo auxiliar ao parafuso do motor, conforme mostrado. Não conecte esse cabo a qualquer outra parte.
5. Se o cabo auxiliar estiver conectado a outro veículo, ligue o motor do veículo auxiliar e aumente ligeiramente a rotação do motor.
6. Tente dar partida no motor. Se o motor girar lentamente, verifique as conexões dos cabos auxiliares.

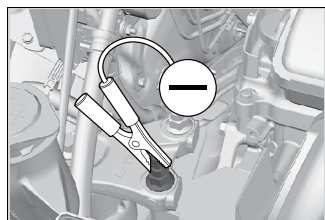

#### CUIDADO

A bateria poderá explodir se o procedimento correto não for seguido, causando ferimentos graves. Mantenha a bateria longe de faíscas, chamas expostas e materiais inflamáveis.

#### ATENÇÃO

Se a temperatura ambiente for extremamente baixa, o eletrólito no interior da bateria poderá congelar.

Tentar dar partida com bateria auxiliar nessas condições poderá causar a ruptura da bateria. Prenda firmemente os grampos dos cabos auxiliares para que não se soltem quando o motor vibrar. Além disso, ao conectar ou desconectar os cabos auxiliares, tome cuidado para não enroscá-los ou deixar que suas extremidades entrem em contato.

O desempenho da bateria diminui em condições de baixa temperatura e pode impedir a partida do motor.

### O Que Fazer Após a Partida do Motor

Depois da partida do motor, remova os cabos auxiliares na ordem a seguir.

1. Desconecte o cabo auxiliar do parafuso do motor do veículo.
2. Desconecte a outra extremidade do cabo auxiliar do terminal  $\ominus$  da bateria auxiliar.
3. Desconecte o cabo auxiliar do terminal  $\oplus$  da bateria do seu veículo.
4. Desconecte a outra extremidade do cabo auxiliar do terminal  $\oplus$  da bateria auxiliar. Leve o veículo a uma Concessionária Autorizada Honda no Território Nacional para uma inspeção.

# Não é Possível Mover a Alavanca Seletora

Modelos com transmissão automática (CVT)\*

Siga o procedimento abaixo se não for possível mover a alavanca seletora da posição **P**.

## Liberação da Trava

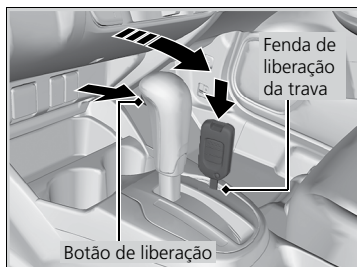
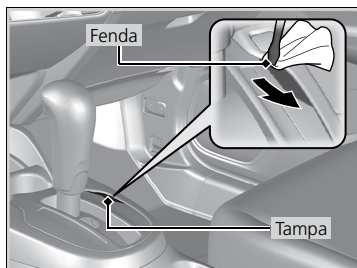

1. Acione o freio de estacionamento.
2. Retire a chave do interruptor de ignição.
3. Enrole um pano na ponta de uma chave de fenda pequena. Coloque-a na fenda de liberação da trava, conforme mostrado, e remova a tampa.
4. Insira a chave na fenda de liberação da trava.
5. Enquanto empurra a chave, pressione o botão de liberação da alavanca seletora e coloque a alavanca na posição **N**.
  - ▶ A trava está liberada. Verifique a alavanca seletora em uma Concessionária Autorizada Honda no Território Nacional o mais rápido possível.

## Superaquecimento

### Como Controlar o Superaquecimento

Os sintomas de superaquecimento são:

- Indicador de alta temperatura acesa (vermelha) ou perda súbita de potência do motor.
- Liberação de vapor do compartimento do motor.

#### ■ Primeira providência

1. Estacione o veículo imediatamente em um local seguro.
2. Desligue todos os acessórios e ligue o sinalizador de advertência (pisca-alerta).
  - ▶ **Não há vapor:** Mantenha o motor em funcionamento e abra o capô.
  - ▶ **Há vapor:** Desligue o motor e espere esfriar. Depois, abra o capô.

#### ⚠ CUIDADO

O vapor proveniente de um motor superaquecido pode causar queimaduras graves. Não abra o capô se houver liberação de vapor.

#### ⚠ ATENÇÃO

Continuar conduzindo o veículo com o indicador de alta temperatura acesa poderá danificar o motor.

### ■ Próxima providência

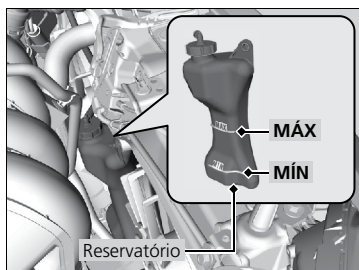

1. Verifique se a ventoinha está funcionando e desligue o motor depois que o indicador de alta temperatura apagar.
  - ▶ Caso a ventoinha não esteja funcionando, desligue o motor imediatamente.
2. Depois que o motor tiver esfriado, inspecione o nível do líquido de arrefecimento e verifique se há vazamento nos componentes do sistema de arrefecimento.
  - ▶ Se o nível do líquido de arrefecimento no reservatório estiver baixo, adicione até a marca **MÁX**.
  - ▶ Se não houver líquido de arrefecimento no reservatório, verifique se o radiador está frio. Cubra a tampa do radiador com um pano grosso e abra-a. Caso necessário, adicione líquido de arrefecimento até a base do gargalo de abastecimento e recoloco a tampa.

### ■ Última providência

Depois que o motor tiver esfriado o suficiente, ligue-o novamente e verifique o indicador de alta temperatura.

Se o indicador de alta temperatura estiver apagado, continue a conduzir o veículo. Se permanecer aceso, leve o veículo a uma Concessionária Autorizada Honda no Território Nacional para inspeção.

#### ⚠ CUIDADO

Retirar a tampa do radiador com o motor ainda quente pode fazer com que o líquido de arrefecimento seja expelido com força, o que pode causar queimaduras graves.

Sempre deixe o motor e o radiador esfriarem antes de retirar a tampa do radiador.

#### ⚠ ATENÇÃO

Em caso de vazamento do líquido de arrefecimento, leve o veículo a uma Concessionária Autorizada Honda no Território Nacional para revisão.

Use água somente como uma medida de emergência/temporária. Leve o veículo a uma Concessionária Autorizada Honda no Território Nacional para abastecer o sistema com o líquido de arrefecimento adequado o mais rápido possível.

## Indicadores Acesos ou Piscando

### Se o Indicador de Baixa Pressão do Óleo Acender



#### ■ Motivos para o indicador acender

Acende quando a pressão do óleo do motor está baixa.

#### ■ O que fazer assim que o indicador acender

1. Estacione o veículo imediatamente em um local seguro e em local plano.
2. Caso necessário, ligue o sinalizador de advertência (pisca-alerta).

#### ■ O que fazer depois de estacionar o veículo

1. Desligue o motor e espere cerca de três minutos.
2. Abra o capô e verifique o nível de óleo.
  - ↪ **Verificação do Nível do Óleo** ➔ P. 5-8
3. Ligue o motor e verifique o indicador de baixa pressão do óleo.
  - ▶ O indicador apaga: Comece a dirigir o veículo novamente.
  - ▶ O indicador não apaga em até 10 segundos: Desligue o motor e procure imediatamente uma Concessionária Autorizada Honda no Território Nacional para realizar os reparos.

#### ▲ ATENÇÃO

Manter o motor em funcionamento com o óleo sob baixa pressão pode causar graves danos mecânicos quase de imediato.

### Se o Indicador do Sistema de Carga da Bateria Acender



#### ■ Motivos para o indicador acender

Acende quando a bateria não está sendo carregada.

#### ■ O que fazer quando o indicador acender

Desligue o sistema de aquecimento e resfriamento\*/sistema de controle de climatização\*, o desembaçador traseiro e outros sistemas elétricos e procure imediatamente uma Concessionária Autorizada Honda no Território Nacional para uma inspeção.

#### ▲ ATENÇÃO

Se precisar parar temporariamente, não desligue o motor. Ligar novamente o motor pode descarregar a bateria rapidamente.

## Se o Indicador do Sistema de Injeção Eletrônica Acender ou Piscar



### ■ Motivos para o indicador acender ou piscar

- Acenderá se houver algum problema no sistema de controle de emissões do motor.
- Pisca ao detectar falha na ignição do motor.

### ■ O que fazer quando o indicador acender

- ▶ Evite altas velocidades e leve o veículo imediatamente para inspeção em uma Concessionária Autorizada Honda no Território Nacional.

### ■ O que fazer quando o indicador piscar

- ▶ Estacione o veículo em um local seguro sem materiais inflamáveis e aguarde pelo menos 10 minutos, com o motor desligado, até esfriar.

#### ▲ ATENÇÃO

Se você conduzir o veículo com o indicador do sistema de injeção eletrônica aceso, o sistema de controle de emissões e o motor poderão ser danificados.

Se o indicador do sistema de injeção eletrônica piscar ao ligar novamente o motor, conduza o veículo a uma velocidade máxima de 50 km/h até uma Concessionária Autorizada Honda no Território Nacional. Faça uma inspeção do veículo.

## Se o Indicador do Sistema de Freio (Vermelho) Acender



### ■ Motivos para o indicador acender

- O nível de fluido de freio está baixo.
- Há uma falha no sistema de freio.

### ■ O que fazer quando o indicador acender durante a condução

Pressione levemente o pedal do freio para verificar sua resistência.

- Se estiver normal, verifique o nível do fluido de freio na próxima vez que você parar.
- Se estiver anormal, tome providências imediatas. Se necessário, reduza a marcha para diminuir a velocidade do veículo, usando o freio-motor.

#### ▲ ATENÇÃO

Faça o reparo imediato do veículo.

É perigoso dirigir com o nível do fluido de freio baixo.

Se o pedal do freio não apresentar resistência, pare imediatamente em um local seguro. Caso necessário, reduza a marcha.

Se o indicador do sistema de freio e o indicador do sistema de freio **ABS** acenderem simultaneamente, isso significa que o sistema de distribuição eletrônica do freio não está funcionando.

Isso pode causar instabilidade do veículo em freadas súbitas.

Leve seu veículo imediatamente a uma Concessionária Autorizada Honda no Território Nacional para uma inspeção.

## Se o Indicador do Sistema de Direção Elétrica (EPS) Acender



### ■ Motivos para o indicador acender

- Acende quando há algum problema no sistema EPS.
- Ao pressionar repetidamente o pedal do acelerador para aumentar a rotação do motor durante o funcionamento em marcha lenta, o indicador se acenderá e, às vezes, poderá ficar difícil manejar o volante de direção.

### ■ O que fazer quando o indicador acender

- ▶ Pare o veículo em um local seguro e ligue novamente o motor.
- ▶ Se o indicador acender e permanecer aceso, leve imediatamente o veículo a uma Concessionária Autorizada Honda no Território Nacional.

#### ▲ ATENÇÃO

Esterçar o volante de direção repetidas vezes a uma velocidade muito baixa ou mantê-lo completamente esterçado para a esquerda ou para a direita aquecerá o sistema de direção com assistência elétrica progressiva (EPS). O sistema entrará no modo de proteção, e sua operação ficará limitada. Ficará cada vez mais difícil esterçar o volante de direção. Quando o sistema EPS esfriar, ele será restaurado. Usar o volante de direção repetidas vezes nessas condições pode danificar o sistema.

## Se o Indicador PGM-FI se Acender



### ■ Motivos para o indicador se acender quando der partida no motor

- Pode existir um problema com algum componente durante o aquecimento do combustível.

### ■ Motivos para o indicador se acender quando o motor estiver funcionando

- Existe um problema no sistema de controle do motor.

### ■ O que fazer quando o indicador se acender repetidamente

- Evite aceleração total e alta velocidade ao dirigir. Leve o veículo a uma Concessionária Autorizada Honda no Território Nacional para inspeção.

#### ▲ ATENÇÃO

Dirigir continuamente com o indicador aceso pode danificar os controles de emissões e o motor. Esses reparos poderão não ser cobertos pela garantia do veículo.

# Fusíveis

## Localizações dos Fusíveis

Se algum dispositivo elétrico não estiver funcionando, gire o interruptor de ignição para a posição **DESLIGADA 0** e verifique se algum fusível está queimado.

Existem duas caixas de fusíveis no compartimento do motor.

### Caixa de Fusíveis do Compartimento do Motor (Tipo A)

Localizada próximo do terminal  $\oplus$  (positivo) da bateria.

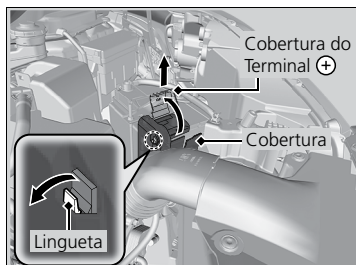

1. Abra a cobertura do terminal  $\oplus$  (positivo).
2. Remova a cobertura, puxando a lingueta conforme mostrado.

A substituição de fusíveis do compartimento do motor deve ser feita somente em uma Concessionária Autorizada Honda no Território Nacional.

#### ■ Circuito protegido e amperagem

	Circuito protegido	Amps
a	Bateria principal	100 A
b	RB principal 1	70 A
c	RB principal 2	80 A
d	Grow*	60 A

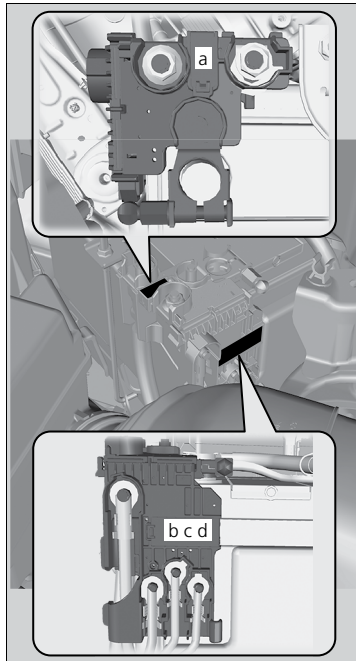



## Caixa de Fusíveis do Compartimento do Motor (Tipo B)

Localizada na parte traseira do compartimento do motor no lado esquerdo. Pressione as linguetas para remover a tampa.

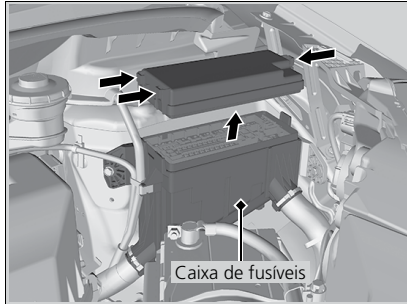

As localizações dos fusíveis são mostradas na figura abaixo. Localize o fusível correspondente pelo número do fusível e número da figura da caixa de fusíveis.

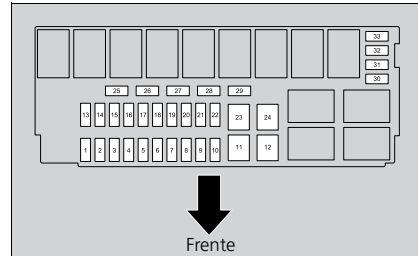

### ■ Circuito protegido e amperagem

	Circuito Protegido	Amps
1	Farol Baixo Principal	20 A
2	—	—
3	Sinalizador de advertência (pisca-alerta)	10 A
4	—	—
5	—	—
6	Parada	10 A
7	Relé Principal do Sistema de Injeção de Combustível (Injetores, Corpo do Acelerador, Sensores do Motor)	20 A
8	Bobinas de Ignição	15 A
9	—	—
10	Unidade de Controle da Transmissão*1	15 A
11	—	—
12	Ventoinha principal	30 A
13	—	—
14	Relé da Embreagem Magnética do Compressor do A/C (Ar-condicionado)	7,5 A
15	—	—
16	—	—

	Circuito Protegido	Amps
17	Sistema de Injeção de Combustível (Sensores do Motor)	15 A
18	Buzina	10 A
19	Faróis de neblina*	15 A
20	Unidade de Controle Eletrônico da Injeção de Combustível	7,5 A
21	Reserva principal	15 A
22	Luz interna	7,5 A
23	Ventoinha secundária	30 A
24	—	—
25	Motor de partida*	7,5 A
26	Sistema de Injeção de Combustível (Sensores do Motor)	15 A
27	—	—
28	Diodo do Motor de Partida	7,5 A
29	Reserva	10 A
30	—	—
31	IGP2 Sub	7,5 A
32	Farol baixo direito	10 A
33	Farol baixo esquerdo	10 A

\*1: Modelos com transmissão automática (CVT)\*

## Caixa de Fusíveis Interna

Localizada atrás do painel de instrumentos.

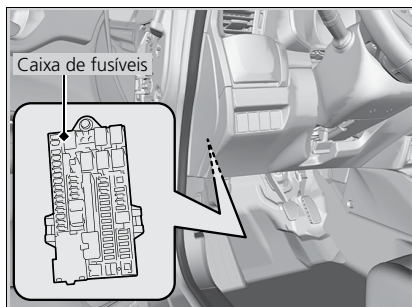

As localizações dos fusíveis são mostradas na figura abaixo. Localize o fusível correspondente pelo número do fusível e número da figura da caixa de fusíveis.

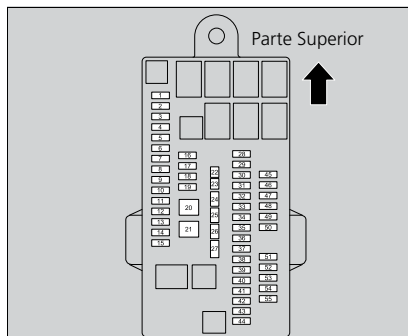

### ■ Circuito protegido e amperagem

Circuito Protegido	Amps
1 Vidro elétrico do motorista	20 A
2 Farol alto principal	20 A
3 Relé à Prova de Falha (FSR) da Unidade de Controle do ABS (Sistema de Freio Antibloqueio)	30 A
4 —	—
5 Lanterna	10 A
6 Trava da porta	20 A
7 —	—
8 —	—
9 —	—
10 Lavador	15 A
11 Vidro elétrico do passageiro dianteiro*	20 A
12 —	—
13 —	—
14 —	—
15 —	—
16 —	—
17 —	—
18 —	—
19 —	—
20 —	—
21 —	—
22 Motor da Unidade de Controle do ABS (Sistema de Freio Antibloqueio)	40 A
23 HTR MTR	30 A
24 Vidro elétrico principal	40 A
25 IG Main	50 A
26 Desembaçador traseiro	30 A
27 Sistema de Direção com Assistência Elétrica Progressiva (EPS)	70 A
28 Velocidade baixa do limpador dianteiro	7,5 A

Circuito Protegido	Amps
29 Unidade de controle do motor (PCM)	7,5 A
30 A/C (Ar-condicionado)	7,5 A
31 Faróis de rodagem diurna*	7,5 A
32 Farol alto esquerdo	10 A
33 Farol alto direito	10 A
34 Trava da porta direita	15 A
35 Trava da porta esquerda	15 A
36 Destravamento da porta direita	15 A
37 Destravamento da porta esquerda	15 A
38 Acessórios (Audio e Relé da Tomada 12V)	7,5 A
39 Soquete de alimentação dianteira para acessórios	20 A
40 Vidro elétrico traseiro esquerdo	20 A
41 Vidro elétrico traseiro direito	20 A
42 Vidro elétrico do passageiro dianteiro*	20 A
43 Trava da chave de acessórios*	7,5 A
44 Velocidade alta do ventilador interno	7,5 A
45 Solenoide da Transmissão Automática <sup>1</sup>	7,5 A
46 Medidor	7,5 A
47 Limpador traseiro	10 A
48 Sistema Suplementar de Segurança (Airbags, Cintos de Segurança, etc)	10 A
49 —	—
50 Limpador dianteiro	30 A
51 Corte do motor de partida	7,5 A
52 Indicador do Airbag do Passageiro	10 A
53 Unidade de Controle do ABS (Sistema de Freio Antibloqueio)	7,5 A
54 Indicador de posição do pedal de freio para controle de velocidade de cruzeiro	10 A
55 Bomba de Combustível	15 A

\*1: Modelos com transmissão automática (CVT)\*

## Inspecção e Troca de Fusíveis

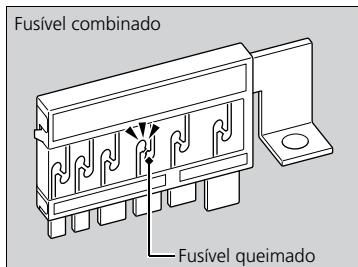
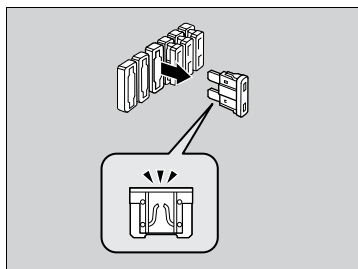
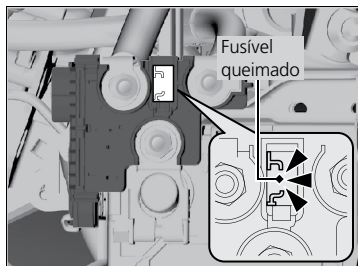

1. Gire o interruptor de ignição até a posição **DESLIGADA 0**. Desligue os faróis e todos os acessórios.
2. Verifique os fusíveis na bateria, no compartimento do motor.
  - ▶ Se algum fusível estiver queimado, substitua-o em uma Concessionária Autorizada Honda no Território Nacional.
3. Remova a tampa da caixa de fusíveis.
4. Inspeccione os fusíveis pequenos no compartimento do motor e no interior do veículo.
  - ▶ Se houver algum fusível queimado, remova-o com o extrator\*<sup>1</sup> e substitua-o por um novo.
5. Verifique o fusível combinado no interior do veículo.
  - ▶ Se houver algum fusível queimado, remova-o com o extrator\*<sup>1</sup> e substitua-o por um novo.

### ⚠ ATENÇÃO

A substituição de um fusível por outro de amperagem maior aumenta a probabilidade de danos ao sistema elétrico.

Substitua o fusível por outro com a mesma amperagem especificada.

Confirme a amperagem especificada nos quadros mostrados em localizações dos fusíveis.

#### ➡ Localizações dos Fusíveis ➡ P. 6-16

Pode existir um extrator de fusíveis\*<sup>1</sup> na parte traseira da tampa da caixa de fusíveis no compartimento do motor.

Consulte uma Concessionária Autorizada Honda no Território Nacional para a substituição dos fusíveis.

Caso não possua um fusível de amperagem adequada para o circuito, sempre instale um fusível de amperagem menor. Adquira fusíveis sobressalentes em uma Concessionária Autorizada Honda no Território Nacional.

\*1: Item comercialmente disponível. Consulte uma Concessionária Autorizada Honda no Território Nacional para a substituição dos fusíveis.

## Reboque de Emergência

Ligue para um serviço de reboque profissional se precisar rebocar o veículo.

### ■ Reboque com plataforma

O operador carrega seu veículo na parte traseira de um caminhão. Esta é a melhor maneira de rebocar o veículo.

### ■ Equipamento de elevação das rodas

O caminhão reboque usa dois braços articulados que são postos sob os pneus dianteiros para levantá-los. Os pneus traseiros permanecem no solo. Essa é uma maneira aceitável de rebocar o veículo.

#### ⚠ ATENÇÃO

Tentar levantar ou rebocar o veículo pelo para-choque pode causar sérios danos. Os para-choques não foram projetados para suportar o peso do veículo.

O reboque inadequado, como por trailer ou outro veículo motorizado, pode danificar a transmissão.

Nunca reboque o veículo somente com uma corda ou corrente. Isso é muito perigoso, já que cordas ou correntes podem se deslocar de um lado para outro e se romper.

Certifique-se de que o freio de estacionamento esteja liberado. Se o freio de estacionamento não puder ser liberado, o veículo deverá ser transportado em um guincho com plataforma.

Caso o veículo seja rebocado com a traseira voltada para a parte frontal da plataforma do caminhão e com velocidade acima da recomendada, a portinhola de abastecimento de combustível poderá abrir e ser danificada.

### ■ Caso seu veículo tenha de ser rebocado com as rodas dianteiras no solo:

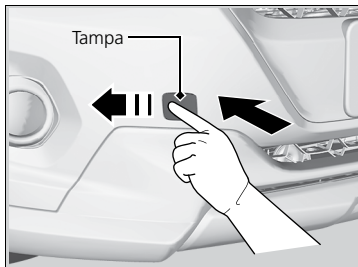

1. Verifique a superfície sob o veículo ao redor da caixa de transmissão à procura de algum vazamento.
  - ▶ Caso haja algum vazamento, chame um serviço de reboque profissional e leve o veículo para uma Concessionária Autorizada Honda no Território Nacional.
2. Coloque um pano na borda da tampa. Pressione cuidadosamente com uma chave de fenda pequena ou lixa metálica de unha para remover a tampa.
  - ▶ O gancho destacável para reboque está preso na ancoragem do para-choque dianteiro.

**⚠ ATENÇÃO**

Rebocar um veículo é proibido em alguns países.

Verifique e siga as exigências legais do país em que você está dirigindo antes de rebocar o veículo. Caso você não possa seguir o procedimento correto, não reboque o veículo com as rodas dianteiras no solo.

Caso não seja possível ligar o motor, as seguintes situações poderão ocorrer enquanto o veículo estiver sendo rebocado.

- A frenagem poderá ser difícil, pois a assistência elétrica dos freios está desativada.
- O volante de direção ficará pesado, pois o sistema de direção com assistência elétrica progressiva está desativado.

Com as rodas dianteiras no solo, não reboque o veículo a uma distância superior a 80 km e a uma velocidade acima de 55 km/h.

Descer um longo declive esquenta os freios. Isso pode evitar o funcionamento correto dos freios. Caso seja necessário rebocar o veículo em uma ladeira, chame um serviço de reboque profissional.

Não fixe o veículo em um ângulo no qual os cabos de reboque encostem no para-choque dianteiro. Para evitar danos ao veículo, proteja o para-choque com uma fita.

Certifique-se de que o rádio e acessórios elétricos estejam desligados, de modo que não descarreguem a bateria. Se decidir rebocar o veículo com as quatro rodas sobre o solo, certifique-se de usar uma barra de reboque projetada para tal fim e bem fixada.

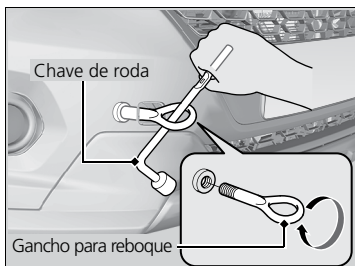

3. Retire o gancho para reboque e a chave de roda do compartimento de bagagem.
4. Atarraxe o gancho para reboque no orifício e aperte-o firmemente com a chave de roda.
5. Enganche o dispositivo de reboque no gancho para reboque.
6. Dê partida no motor.
  - ▶ Se for difícil dar a partida no motor, coloque o interruptor de ignição na posição **ACESSÓRIOS I** ou **LIGADA II**.

Modelos com transmissão manual\*

7. Mova a alavanca de mudanças para a posição neutra.

Modelos com transmissão automática (CVT)\*

7. Pressione o pedal do freio.
8. Mude para a posição **D**, espere cinco segundos e mude para a posição **N**.

Todos os modelos

9. Solte o freio de estacionamento.

**⚠ ATENÇÃO**

Modelos com transmissão automática (CVT)\*

Se você não puder mudar a marcha ou ligar o motor, a transmissão será danificada. O veículo deverá ser transportado com as rodas dianteiras fora do solo.

## Quando Não for Possível Abrir a Tampa Traseira

### O Que Fazer Quando Não For Possível Abrir a Tampa Traseira

Caso você não consiga abrir a tampa traseira, siga o seguinte procedimento.

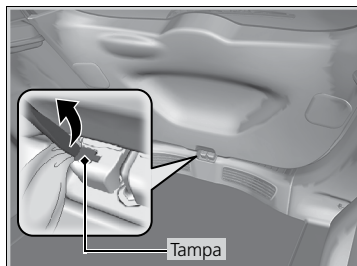

1. Enrole um pano na ponta de uma chave de fenda. Insira-a na tampa, conforme mostrado na imagem, e abra a tampa.

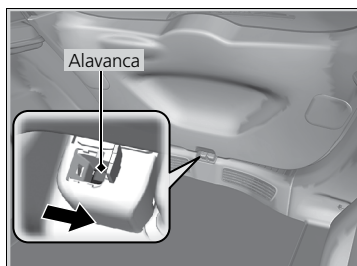

2. Deslize a alavanca para destravar a tampa traseira.
3. Abra a tampa traseira.

#### ⚠ ATENÇÃO

Após seguir essas etapas, leve o veículo a uma Concessionária Autorizada Honda no Território Nacional para fazer uma inspeção.

Ao abrir a tampa traseira por dentro, certifique-se de que haja espaço suficiente ao redor da tampa traseira e de que ela não atinja alguém ou algum objeto.

# Informações Técnicas

Este capítulo inclui as especificações do veículo, localizações dos números de identificação e outras informações regulamentares exigidas.

<b>Especificações</b> .....	<b>7-2</b>	<b>Aparelhos Emissores de Ondas de</b>	
<b>Números de Identificação</b> .....	<b>7-4</b>	<b>Rádio*</b> .....	<b>7-5</b>
Número de Identificação do Veículo (VIN), Número do Motor e Número da Transmissão ..... 7-4			

# Especificações

## ■ Especificações do veículo

Modelo	WR-V
Peso em ordem de marcha	TM* 1.093 kg CVT* 1.117 – 1.138 kg
Peso máximo permitido	1.590 kg

## ■ Especificações do motor

Tipo	SOHC
Diâmetro interno x curso	73,0 x 89,4 mm
Cilindrada	1.497 cm <sup>3</sup>
Taxa de compressão	11,4 : 1
Velas de ignição	NGK FR6F-11DK
Potência (cv/rpm)	Etanol 116/6.000 Gasolina 115/6.000
Torque (kgf.m/rpm)	Etanol 15,3/4.800 Gasolina 15,2/4.800
Rotação de Marcha Lenta	700 ± 50 rpm
Avanço da Ignição	2° ± 2° APMS
Folga das Válvulas	Admissão 0,15 - 0,19 mm Escape 0,26 - 0,30 mm

## ■ Combustível

Combustível: Tipo	Etanol e/ou gasolina*1 comum, comercialmente disponível ou aditivada em qualquer proporção.
Capacidade do tanque de combustível	45,3 ℓ

\*1: A gasolina aditivada distingue-se da comum tipo C por receber aditivos com propriedades detergentes e dispersantes. Dessa forma, evita-se a formação de corrosão e depósitos no sistema de alimentação do veículo, permitindo sempre um bom fluxo de combustível ao longo do tempo. A decisão pelo uso de gasolina aditivada cabe ao cliente, porém ressalta-se primordialmente o cuidado com sua procedência, seja comum ou aditivada. Ao trafegar por outros países, deve-se sempre utilizar gasolina premium com octanagem 95 ou superior sem chumbo, ou seja, verifique a seguinte inscrição na bomba do posto de abastecimento: "sin plomo", em países de língua espanhola.

## ■ Bateria

Combustível: Tipo	47Ah(20)
-------------------	----------

## ■ Fluido do lavador

Capacidade do reservatório	2,0 ℓ
----------------------------	-------

## ■ Ar-condicionado

Classificação	HFC134a (R134a)
Capacidade	430 ± 25 g

## ■ Lâmpadas

Faróis (farol alto/baixo)	60/55W (H4)
Faróis de neblina*	35 W (H8 LL)*2
Lanternas	LED*1
Faróis de rodagem diurna	LED*1
Lâmpadas dos sinalizadores de direção dianteiros*	21W (âmbar)
Lâmpadas dos sinalizadores de direção (nos espelhos retrovisores)*	LED*1
Lâmpadas das luzes de freio	21W
Lâmpadas das lanternas traseiras	5 W
Lâmpadas dos sinalizadores de direção traseiros	21 W (âmbar)
Lâmpadas da luz de ré	16 W
Lâmpadas das luzes da placa de licença traseira	5 W
Brake light	LED*1
Luzes internas	
Lâmpadas de luzes de leitura	10 W
Lâmpadas da luz de cortesia	8 W
Lâmpada da luz do compartimento de bagagem	5 W

\*1: A substituição das lâmpadas deve ser realizada em uma Concessionária Autorizada Honda no Território Nacional.

\*2: Preferencialmente este serviço deve ser executado em uma Concessionária Autorizada Honda no Território Nacional.

## ■ Fluido de freio/embreagem\*

Especificado	Fluido de freio DOT 3 ou DOT 4
--------------	--------------------------------

## ■ Fluido da transmissão automática (CVT)\*

Especificado	Fluido da transmissão Honda HCF-2
Capacidade	Troca 3,4 ℓ



### ■ Fluido da transmissão manual\*

Especificado	Fluido para Transmissão Manual Honda (MTF)	
Capacidade	Troca	1,5 ℓ

### ■ Líquido de arrefecimento do motor

Especificado	Anticongelante/líquido de arrefecimento Honda para todas as estações Tipo 2	
Proporção	50/50 com água destilada	
Capacidade	4,42 ℓ <sup>1</sup> 4,54 ℓ <sup>2</sup> (troca incluindo 0,42 ℓ remanescente no reservatório)	

\*1: Modelos com transmissão manual\*

\*2: Modelos com transmissão automática (CVT)\*

### ■ Pneus

Regular	Tamanho* <sup>1</sup>	195/60 R16 89H	
	Pressão kPa (kgf/cm <sup>2</sup> [psi])	Dianteiro	220 (2,2 [32])
		Traseiro	210 (2,1 [30])
Estepe temporário	Tamanho* <sup>1</sup>	T135/80D15 99M	
	Pressão kPa (kgf/cm <sup>2</sup> [psi])	420 (4,2 [60])	
Tamanho das rodas	Regular	16 x 6J	
	Estepe temporário	15 x 4T	

\*1: Os dados dos pneus são mencionados na etiqueta de informações dos pneus na coluna da porta do motorista.

➔ **Localização das Etiquetas e Identificações** ➔ P.1-41

### ■ Direção

Tipo	Pinhão e cremalheira, com assistência elétrica	
------	--	--

### ■ Freio

Tipo	Com assistência	
Dianteiro	Disco Ventilado	
Traseiro	Tambor	
Estacionamento	Mecânico	

### ■ Alinhamento

Convergência	Dianteira	0,0 mm ± 3,0 mm
	Traseira	2,5 mm +3,5 mm/ -2,5 mm
Câmbor	Dianteira	0° ± 0,75°
	Traseira	-1,75° ± 1,0°
Câster	Dianteira	+5,27° ± 1,0°

### ■ Suspensão

Tipo	Dianteira	McPherson
	Traseira	Barra de Torção

### ■ Dimensões

Comprimento	4.000 mm	
Largura	1.734 mm	
Altura	1.574 mm	
	1.579 mm (na base da micro antena)	
	1.599 mm (com o bagageiro de teto)	
	1.748 mm (no topo da micro antena)	
Distância entre-eixos	2.555 mm	
Distância entre rodas	Dianteira	1.497 mm
	Traseira	1.490 mm

### ■ Velocidade para todas as marchas

Troca de Marcha Recomendada para Transmissão Manual*	Velocidade por Tipo de Trajeto		
	Percurso Misto* <sup>1</sup>	Urbano* <sup>2</sup>	Estrada* <sup>3</sup>
1ª para 2ª	23 km/h	20 km/h	23 km/h
2ª para 3ª	43 km/h	30 km/h	43 km/h
3ª para 4ª	65 km/h	44 km/h	65 km/h
4ª para 5ª	72 km/h	—	72 km/h

\*1: Percurso misto é caracterizado por uma combinação entre um trajeto urbano e estrada;

\*2: Urbano é caracterizado por um trajeto com tráfego lento, velocidades baixas e paradas rápidas;

\*3: Estrada é caracterizada por possibilitar o veículo desenvolver altas velocidades.

## Números de Identificação

### Número de Identificação do Veículo (VIN), Número do Motor e Número da Transmissão

O veículo tem um número de identificação (VIN) com 17 algarismos usado para registrá-lo para fins de garantia e licenciamento e contratação de seguro.

A localização do VIN, do número do motor e do número da transmissão do veículo são mostrados a seguir.

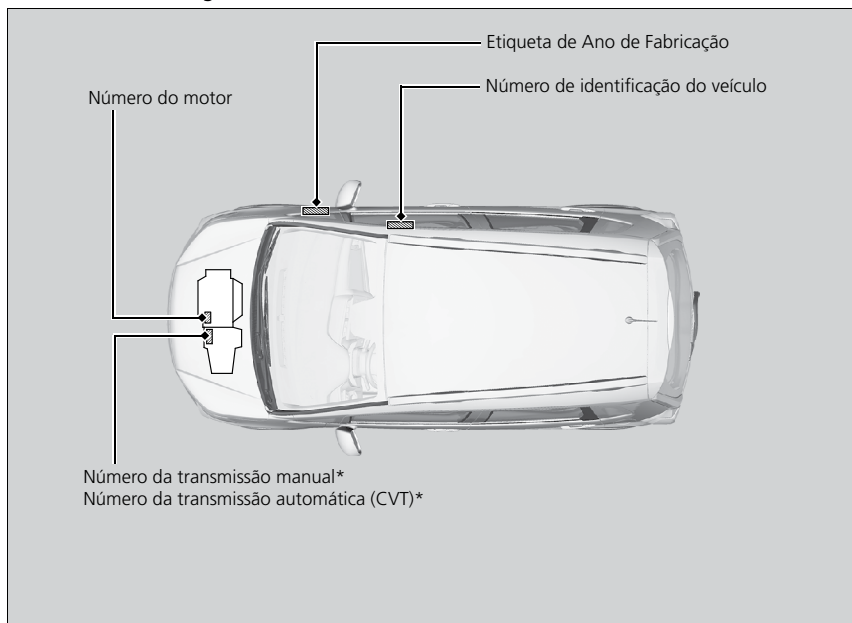

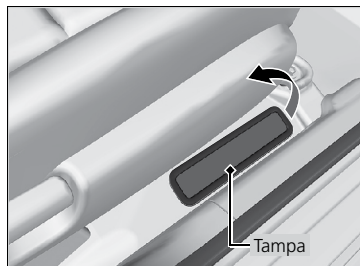

#### ⚠ ATENÇÃO



O número de identificação do veículo (VIN) interno fica localizado sob uma tampa.

# Aparelhos Emissores de Ondas de Rádio\*

Os seguintes produtos e sistemas constantes do seu veículo emitem ondas de rádio quando em operação.

Sistema Imobilizador	Controle Remoto	Controle Remoto (com chave retrátil)
 02030-12-08128 <ul style="list-style-type: none"> <li>• 0,125 MHz; ASK;</li> <li>• 0,7073 <math>\mu\text{m}</math> (@300 m)</li> <li>• HLIK6-1R</li> </ul>	 04234-13-08128 <ul style="list-style-type: none"> <li>• 433,9 MHz; FSK;</li> <li>• 8521,18 <math>\mu\text{m}</math> (@3 m)</li> <li>• HLIK6-1TB</li> </ul>	 03660-13-03333 <ul style="list-style-type: none"> <li>• 433,9 MHz; FSK;</li> <li>• 7161,43 <math>\mu\text{m}</math> (@3 m)</li> <li>• HLIK6-3T</li> </ul>

Sistema de Telefone Hands-Free	Sistema de Áudio A sem Navegador*	Sistema de Áudio B sem Navegador* e Sistema de Áudio com Navegador*
	 2718-12-4557	 06449-16-10239 <ul style="list-style-type: none"> <li>• 2400-2483,5 MHz; GFSK; 0,0011 W</li> <li>• 2400-2483,5 MHz; <math>\pi/4</math>DQPSK; 8DPSK; 0,0005 W</li> <li>• 2400-2483,5 MHz; GFSK; 0,0004 W</li> <li>• CN-SH37S0CW</li> </ul>

## ⚠ ATENÇÃO

Este equipamento não tem direito à proteção contra interferência prejudicial e não pode causar interferência em sistemas devidamente autorizados.

Este produto está homologado pela Anatel, de acordo com os procedimentos regulamentados pela Resolução nº 242/2000 e atende aos requisitos técnicos aplicados, incluindo os limites de exposição da Taxa de Absorção Específica referente a campos elétricos, magnéticos e eletromagnéticos de radiofrequência, de acordo com a Resolução nº 303/2002.

<http://www.anatel.gov.br>

## ■ Contribuindo com o meio ambiente

Este veículo está equipado com um dispositivo antipolvente, visando atender à resolução nº 315/02 do CONAMA. Esse sistema controla os níveis de emissão evaporativa e dos gases do escapamento. Portanto, a manutenção correta e a utilização de PEÇAS GENUÍNAS são imprescindíveis para o funcionamento adequado do sistema. Siga rigorosamente a Tabela de Manutenção Preventiva, recorrendo sempre a uma Concessionária Autorizada Honda no Território Nacional.

### ↻ Tabela de Manutenção Preventiva (Revisões Periódicas) ➔ P.5-4

Observe rigorosamente as especificações técnicas contidas neste Manual, pois, dessa forma, além de estar usufruindo sempre do melhor desempenho do seu veículo Honda, também estará contribuindo para a preservação do meio ambiente.

**Índice de CO em marcha lenta: 0,1%**

### Ruídos veiculares

Este veículo está em conformidade com a legislação vigente de controle de poluição sonora para veículos automotores. Resolução N° 01/93 CONAMA

Limite máximo de ruído para fiscalização de veículo em circulação (veículo parado):

- **Transmissão Manual\*: 84,5 dB (A)**
- **Transmissão Automática (CVT)\*: 82,7 dB (A)**

É importante que todo serviço de manutenção seja executado de acordo com a **Tabela de Manutenção Preventiva (Revisões periódicas)**, para que o veículo permaneça dentro dos padrões antipoluentes.

### ↻ Tabela de Manutenção Preventiva (Revisões Periódicas) ➔ P.5-4

# Sistema de Áudio A sem Navegador\*

Este capítulo descreve como operar o sistema de áudio e o Sistema Hands-Free Telephone

<b>Sistema de Áudio*</b> .....	<b>8-2</b>	<b>Memória USB</b> .....	<b>8-18</b>
Instruções de Funcionamento .....	8-2	Conexão da Memória USB.....	8-18
Sobre seu Sistema de Áudio .....	8-5	Reproduzindo Arquivos MP3/WMA/ AAC* <sup>1</sup> da Memória USB.....	8-19
Antena de Áudio.....	8-5	Repetir Reprodução.....	8-19
Controle Remoto do Sistema de Áudio* .....	8-6	Reprodução Aleatória.....	8-19
<b>Iniciando</b> .....	<b>8-7</b>	Escanear Reprodução .....	8-20
Ligando e Desligando .....	8-7	Funcionamento do Áudio BLUETOOTH® .....	8-20
Seleção da Fonte .....	8-7	<b>iPod®, iPhone® e Dispositivo USB</b> <b>Compatíveis</b> .....	<b>8-22</b>
Ajustando o Volume.....	8-7	iPod®/iPhone®.....	8-22
<b>Ajuste do Som</b> .....	<b>8-8</b>	Dispositivo USB .....	8-23
Configuração do Áudio .....	8-8	<b>Informações</b> .....	<b>8-26</b>
<b>Outras Funções</b> .....	<b>8-10</b>	No Caso de Dificuldade .....	8-26
Mostrando o Texto .....	8-10	<b>Funcionamento do BLUETOOTH®</b> .....	<b>8-30</b>
Mostrando o Relógio.....	8-11	Configuração Antes de Usar.....	8-30
<b>Rádio/RDS</b> .....	<b>8-12</b>	Emparelhando um Dispositivo Compatível com BLUETOOTH® com SSP (Emparelhamento Seguro Simples) ..	8-31
Ouvindo Rádio/RDS* .....	8-12	Emparelhando um Dispositivo Compatível com BLUETOOTH® sem SSP (Emparelhamento Seguro Simples) ..	8-31
Armazenando Estações na Memória..	8-13	Como Desconectar ou Apagar o Dispositivo Compatível com BLUETOOTH® .....	8-32
Sintonizando Estações Automaticamente .....	8-13	Controle do Telefone Viva-Voz.....	8-33
Sintonizando Estações da Memória ..	8-13		
<b>iPod®/iPhone®</b> .....	<b>8-14</b>		
Conectando um iPod®/iPhone® .....	8-14		
Reprodução.....	8-15		
Procurando uma Música Desejada ....	8-15		
Procura da Memória da Posição.....	8-17		
Repetir Reprodução.....	8-17		
Reprodução Aleatória.....	8-17		

\*1: Apenas arquivos no formato AAC gravados no iTunes® podem ser reproduzidos nesta unidade.

# Sistema de Áudio\*

## Instruções de Funcionamento

### ADVERTÊNCIA

**Este símbolo significa instruções importantes. Deixar de segui-las pode resultar em ferimento grave ou fatal.**

### **NÃO ACIONE QUALQUER FUNÇÃO QUE DESVIE SUA ATENÇÃO DA CONDUÇÃO SEGURA DO SEU VEÍCULO.**

Qualquer função que exija sua atenção prolongada só deve ser executada após parar completamente o veículo. Pare sempre o veículo em local seguro, antes de executar essas funções. Deixar de fazer isto pode resultar em acidente.

### **MANTENHA O VOLUME EM NÍVEL EM QUE VOCÊ AINDA POSSA OUVIR RUIDOS EXTERNOS DURANTE A CONDUÇÃO.**

Níveis muito altos de volume, que impedem ouvir sons como sirenes de veículos de emergência ou sinais de advertência da rodovia (passagem férrea etc.) podem ser perigosos e resultar em acidente. OUVIR EM NÍVEIS DE VOLUME MUITO ALTO NO VEÍCULO TAMBÉM PODE CAUSAR DANOS À AUDIÇÃO.

### **NÃO DESMONTE NEM ALTERE.**

Isto pode resultar em acidente, incêndio ou choque elétrico.

### **MANTENHA PEQUENOS OBJETOS, TAIS COMO BATERIAS, FORA DO ALCANCE DE CRIANÇAS.**

Engolir esses objetos pode resultar em ferimento grave. Se engolidos, consulte um médico imediatamente.

### **NÃO BLOQUEIE AS SAÍDAS DA VENTILAÇÃO OU PAINÉIS DO RADIADOR.**

Isto pode aumentar o aquecimento interno e resultar em incêndio.

### **USE ESTE PRODUTO PARA APLICATIVOS MÓVEIS 12 VOLTS.**

O uso de outros itens pode resultar em incêndio, choque elétrico ou outros ferimentos.

### **NÃO COLOQUE AS MÃOS, OS DEDOS OU OBJETOS ESTRANHOS NAS ABERTURAS OU ORIFÍCIOS.**

Isto pode resultar em ferimento ou dano ao produto.

### CUIDADO

**Este símbolo significa instruções importantes. Deixar de segui-las pode resultar em ferimento ou dano à propriedade.**

### **PARE DE USAR IMEDIATAMENTE, SE APARECER UM PROBLEMA.**

Deixar de fazer isto pode resultar em ferimento ou dano ao produto. Consulte uma Concessionária Autorizada Honda no Território Nacional para reparo.

### PRECAUÇÕES

#### **Limpeza do Produto**

Use um pano macio seco para limpeza periódica do produto. Para manchas mais severas, pedimos umedecer o pano somente com água. Qualquer outro material pode dissolver a tinta ou danificar o plástico.

#### **Manutenção**

Se você tiver problemas, não tente reparar a unidade. Consulte uma Concessionária Autorizada Honda no Território Nacional para reparo.

## Protegendo o Terminal de Conexão USB

- Somente dispositivos de Memória Flash USB podem ser conectados ao terminal de conexão USB desta unidade. Não podemos garantir o desempenho correto usando outros produtos USB. Um hub USB não é suportado.
- Dependendo do formato ou tamanho da Memória USB, ela pode não ser conectada ao terminal USB desta unidade - para esta conexão recomendamos um cabo USB (vendido separadamente).
- Se um dispositivo USB for inserido na unidade, ele se projeta para fora e pode ser perigoso durante a condução.
- Use um cabo de extensão USB disponível comercialmente e conecte-o de maneira segura.
- Dependendo do dispositivo de Memória USB conectado, a unidade pode não funcionar ou algumas funções podem não ser executadas.
- O formato do arquivo de áudio que pode ser reproduzido nesta unidade é MP3/WMA/AAC\*1.
- Nome do artista/música etc. pode ser mostrado, mas os caracteres podem não ser mostrados corretamente.

## Manuseio da Memória USB

### CUIDADO

**Honda não se responsabiliza por dados perdidos etc., mesmo que os dados etc. sejam perdidos durante o uso deste produto.**

- Para evitar mau funcionamento ou dano, observe os seguintes pontos. Leia o Manual do Proprietário da Memória USB cuidadosamente.
- Não toque os terminais com a mão ou algum metal.
- Não submeta a Memória USB a choque excessivo.
- Não dobre, derrube, desmonte, modifique nem molhe na água.
- Instale a Memória USB em local onde o funcionamento do acionador não seja prejudicado.
- A Memória USB pode não funcionar corretamente em temperaturas altas ou baixas.
- Use somente Memória USB certificada. Observe que mesmo Memória USB certificada pode não funcionar corretamente, dependendo de seu tipo ou condição.
- O funcionamento da Memória USB não é garantido. Dependendo dos ajustes do tipo de Memória USB, sua condição ou software de codificação, a unidade pode não reproduzir ou mostrar dados adequadamente.
- Um arquivo que seja protegido contra cópia (proteção de direitos autorais) não pode ser reproduzido.
- A Memória USB pode demorar para começar a reprodução. Se existir um arquivo particular que não seja áudio na Memória USB, pode demorar muito tempo antes que o arquivo seja reproduzido ou encontrado.

\*1: Apenas arquivos no formato AAC gravados no iTunes® podem ser reproduzidos nesta unidade.

- A unidade pode reproduzir extensão de arquivo “MP3”, “WMA” ou “M4A”.
- Não adicione a extensão acima a um arquivo que não seja de dados de áudio. Estes dados que não sejam de áudio não serão reconhecidos.
- A reprodução resultante pode conter ruído que pode danificar os alto-falantes e/ou amplificadores.
- Recomendamos fazer gravação de segurança dos dados importantes em computador pessoal.
- Não remova o dispositivo USB enquanto a reprodução estiver em andamento. Mude SOURCE (Fonte) para algo que não seja USB e então remova o dispositivo USB para evitar possível dano à memória.
- iPhone®, iPod®, iPod® classic, iPod® nano e iPod® touch são marcas registradas da Apple Inc., registradas nos EUA e outros países.
- “Made for iPod®” e “Made for iPhone®” significam que um acessório eletrônico foi projetado para se conectar especificamente a iPod® ou iPhone®, respectivamente, e foi certificado pelo desenvolvedor para atender aos padrões de desempenho da Apple. A Apple não se responsabiliza pelo funcionamento deste dispositivo ou seu atendimento aos padrões de segurança e regulatórios. Pedimos observar que o uso deste acessório com iPod® ou iPhone® pode afetar o desempenho sem fio.
- A marca BLUETOOTH® e os logotipos são registrados e de propriedade da Bluetooth SIG, Inc., sendo seu uso licenciado para Alpine Electronics, Inc. Outras marcas e nomes comerciais pertencem a seus respectivos proprietários.
- Os logotipos Windows Media e Windows são marcas registradas da Microsoft Corporation nos EUA e/ou outros países.
- A tecnologia de codificação de áudio MPEG Layer-3 é licenciada de Fraunhofer IIS e Thomson. O fornecimento deste produto só compreende uma licença para uso particular e não comercial, não significando uma licença nem implicando em qualquer direito de uso deste produto em qualquer transmissão comercial em tempo real (p.ex. geração de receita) (terrestre, por satélite, cabo e/ou qualquer outra mídia), transmissão/streaming via internet, intranets e/ou outras redes ou em outros sistemas de distribuição eletrônica de conteúdo, tais como aplicativos de áudio pago ou áudio sob demanda. Para esse uso é necessária uma licença independente. Para detalhes pedimos visitar <http://www.mp3licensing.com>.



## Sobre seu Sistema de Áudio

O sistema de áudio possui rádio AM/FM. Ele também pode reproduzir arquivos WMA/MP3/AAC\*1, unidades flash USB, iPod®, iPhone® e dispositivos com Bluetooth®.

É possível operar o sistema de áudio por meio dos botões e interruptores do painel ou através do controle remoto\* no volante de direção.

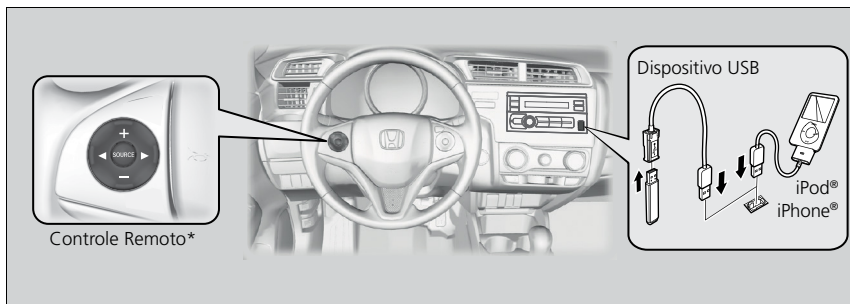

### ⚠ ATENÇÃO

iPod®, iPhone® e iTunes® são marcas registradas da Apple Inc.

## Antena de Áudio

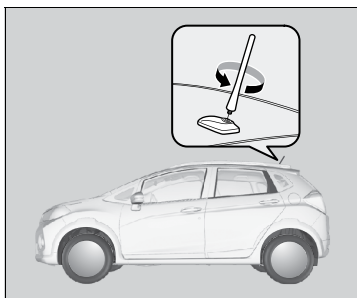

Seu veículo é equipado com uma antena de teto removível.

### ⚠ ATENÇÃO

Antes de lavar o veículo em um lava-rápido, retire a antena desatarraxando-a com a mão. Isso impedirá que ela seja danificada pelas escovas da lavadora.

\*1: Apenas arquivos no formato AAC gravados no iTunes® podem ser reproduzidos nesta unidade.

## Controle Remoto do Sistema de Áudio\*

É possível operar o sistema de áudio enquanto se dirige o veículo.

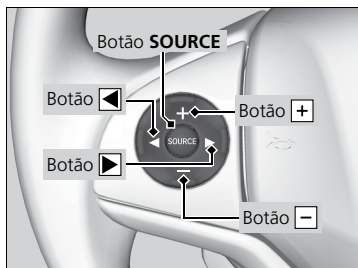

### Botão SOURCE

Alterna os modos do rádio na seguinte sequência:

F1 (FM1) → F2 (FM2) → AM → USB/iPod® → BT AUDIO (Áudio Bluetooth®)

Botões +/− (Volume)

Pressione +: Para aumentar o volume.

Pressione −: Para diminuir o volume.

### ◀ ▶ Botões

- Quando estiver ouvindo rádio

**Pressione ▶:** Para avançar para a próxima estação.

**Pressione ◀:** Para voltar para a estação anterior.

- Quando estiver ouvindo um dispositivo USB, iPod® ou Áudio Bluetooth®

**Pressione ▶:** Para avançar para a próxima música.

**Pressione ◀:** Para voltar ao início da música atual ou anterior.

### ⚠ ATENÇÃO

Dependendo do dispositivo Bluetooth® conectado, algumas funções podem não estar disponíveis.

## Iniciando

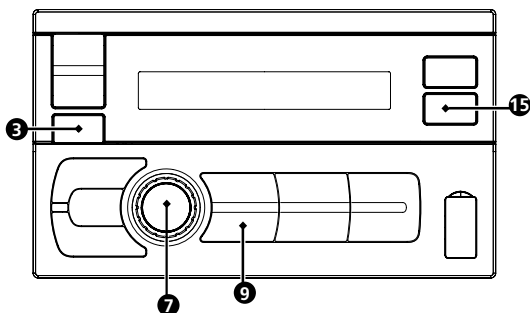

### Ligando e Desligando

Pressione e segure **SOURCE/⏻ (3)** por no mínimo 2 segundos para ligar ou desligar a unidade.

#### ⚠ ATENÇÃO

A primeira vez em que for ligado, o volume começa do nível 1.

### Seleção da Fonte

Pressione **SOURCE (3)** para mudar a fonte.

F1(FM1)\*<sup>1</sup> → F2(FM2)\*<sup>1</sup> → AM\*<sup>1</sup> → USB AUDIO/iPod\*<sup>2</sup> → BT AUDIO → F1

\*<sup>1</sup> Ao mudar para F1, F2 e AM a partir de outra fonte, aparecerá "TUNER" por 2 segundos.

\*<sup>2</sup> Somente quando iPod®/iPhone® estiver conectado.

### Ajustando o Volume

Gire o **BOTÃO VOL (PUSH/SELECT) (7)** até obter o volume desejado.

## Ajuste do Som

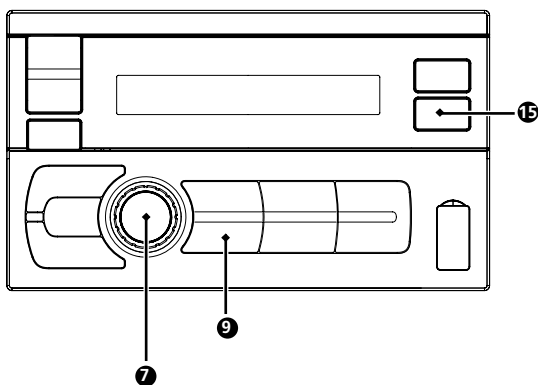

### Configuração do Áudio

1. Pressione **MENU (15)** para ativar o modo de seleção **SETUP** (Configuração).
2. Gire o **BOTÃO VOL (PUSH/SELECT)** para selecionar **AUDIO** (Áudio) e então pressione **PUSH SELECT (7)** (Pressione Seleção).

ÁUDIO ↔ GENERAL (Geral)

↪ **Ajuste da Hora** ➔ P. 3-2

3. Gire o **BOTÃO VOL (PUSH/SELECT)** para selecionar o item desejado e então pressione **PUSH SELECT (7)** (Pressione Seleção).

(p. ex. Selecione BASS)

FACTORY EQ (Equalizador de Fábrica) ↔ BASS (GRAVES) ↔ TREBLE (AGUDOS) ↔ FADER (ATENUADOR) ↔ BALANCE (BALANÇO).

↪ **Memórias do Equalizador (F-EQ)** ➔ P. 8-9

BASS (Nível de graves)	-6 ~ +6
TREBLE (Nível de agudos)	-6 ~ +6
FADER (Atenuador)	R9 ~ F9
BALANCE (Balanço)	L9 ~ R9

4. Gire o **BOTÃO VOL (PUSH/SELECT)** para mudar a configuração e então pressione **PUSH SELECT (7)** (Pressione Seleção).

(p. ex. Selecione -6 to +6)

5. Pressione **MENU** para retornar ao modo normal.

**⚠ ATENÇÃO**

- Pressione **↩BACK (9)** (voltar) para voltar ao modo anterior.
- Pressionar e segurar **↩BACK (9)** (voltar) por no mínimo 2 segundos retornará ao modo normal.
- Se não for executada nenhuma operação em 5 segundos, o modo menu do Som será cancelado.

## Memórias do Equalizador (F-EQ)

Seis ajustes típicos do equalizador estão na memória na fábrica, para variar o material de busca musical.

1. Pressione **MENU (15)** para ativar o modo de seleção **SETUP** (Configuração).
2. Gire o **BOTÃO VOL (PUSH/SELECT) (7)** para selecionar **AUDIO** (Áudio) e então pressione **PUSH SELECT** (Pressione Seleção).
3. Gire o **BOTÃO VOL (PUSH/SELECT) (7)** para selecionar **FACTORY EQ** (Equalização de Fábrica) e então pressione **PUSH SELECT** (Pressione Seleção).
4. Gire o **BOTÃO VOL (PUSH/SELECT) (7)** para mudar a configuração e então pressione **PUSH SELECT** (Pressione Seleção).  
FLAT (Ajuste inicial) / POPS / ROCK / JAZZ / HIP HOP / CLASSICAL
5. Pressione **MENU (15)** para retornar ao modo normal.

**⚠ ATENÇÃO**

- Pressione **↩BACK (9)** (voltar) para voltar ao modo anterior.
- Pressionar e segurar **↩BACK (9)** (voltar) por no mínimo 2 segundos retornará ao modo normal.
- Se não for executada nenhuma operação em 5 segundos, o modo menu do Som será cancelado.

## Outras Funções

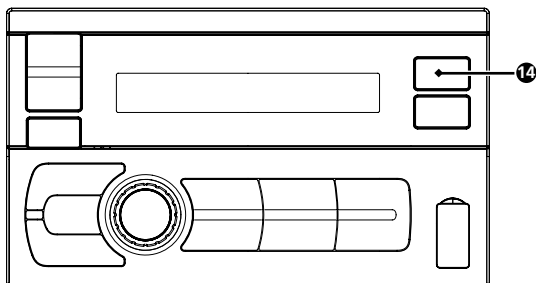

### Mostrando o Texto

Informações de texto, tais como nome da pasta, nome do arquivo e etiqueta etc., aparecerão se reproduzir arquivos MP3/WMA/AAC.

Pressione **DISP** (14).

O display mudará a cada vez que o botão for pressionado.

#### O display no modo Rádio:

Se existir PS (Nome de Serviço do Programa)

PS (Nome de Serviço do Programa) → NOME DA MÚSICA\*1 → NOME DO ARTISTA\*1 → PS (Nome de Serviço do Programa)

Se não existir PS (Nome de Serviço do Programa)

FREQUÊNCIA → NOME DA MÚSICA → NOME DO ARTISTA

#### O display no modo MP3/WMA/AAC:

Nº ARQUIVO/TEMPO DECORRIDO → Nº DA PASTA/Nº ARQUIVO → Nº DA PASTA\*2/\*3 → Nº ARQUIVO\*2 → NOME DO ARTISTA\*4 → NOME DO ÁLBUM\*4 → NOME DA MÚSICA\*4 → Nº ARQUIVO/TEMPO DECORRIDO

#### O display no modo iPod\*:

Nº DA FAIXA/TEMPO DECORRIDO → NOME DO ARTISTA\*4 → NOME DO ÁLBUM\*4 → TÍTULO DA MÚSICA\*4 → Nº DA FAIXA/TEMPO DECORRIDO

#### O display no modo Áudio Bluetooth\*:

BT A/TEMPO DECORRIDO\*5 → NOME DO ARTISTA\*4 → NOME DO ÁLBUM\*4 → NOME DA MÚSICA\*4 → BT A/TEMPO DECORRIDO

\*1 Se não existirem dados (Nome da Música ou Nome do Artista), "No Data" (Nenhum Dado) será mostrado.

\*2 Se não existir texto (Nome da Pasta ou Nome da Música), "FOLDER"/"FILE" (Pasta/Arquivo) será mostrado.

\*3 A pasta raiz é mostrada como "ROOT".

\*4 Etiquetas ID3 / WMA

Se um arquivo MP3/WMA conter informação de etiqueta ID3/WMA, essa informação será mostrada (p.ex. nome da música, nome do artista e nome do álbum). Todos os outros dados da etiqueta serão ignorados.

Se não existir informação de etiqueta, aparecerá "ARTIST"/"ALBUM"/"SONG" (Artista/Álbum/Música).

\*5 Dependendo do dispositivo conectado, o tempo decorrido pode não ser mostrado.

#### ⚠ ATENÇÃO

- Pressione e segure **DISP** por no mínimo 2 segundos para ativar o modo display do relógio.

## Sobre o “Texto”

O nome da pasta, do arquivo e a etiqueta etc., essas informações de texto são vistas como “texto”.

### ⚠ ATENÇÃO

- Alguns caracteres podem não ser mostrados corretamente com este serviço, dependendo do tipo de caracter.
- “NO SUPPORT” (Não Suportado) aparece se a informação de texto não for suportada pela unidade.
- A informação de texto ou da etiqueta pode não ser mostrada corretamente, dependendo do conteúdo.

## Sobre o Display de Indicação

Ao aparecer “Texto”, os seguintes indicadores se acendem, de acordo com o modo.

Indicador/ Modo	Modo Rádio	Modo ÁUDIO USB	Modo ÁUDIO iPod®/ iPhone®/BT
1	—	Nome da Pasta aparecendo	—
	—	Nome do Artista aparecendo	Nome do Artista aparecendo
	—	Nome do Álbum aparecendo	Nome do Álbum aparecendo
	—	Nome da Música / do Arquivo aparecendo	Nome da Música aparecendo
PS	Nome do Serviço do Programa aparecendo	—	—
RT	Nome da Música / do Artista aparecendo	—	—

## Mostrando o Relógio

Pressione e segure **DISP** (14) por no mínimo 2 segundos.

Será mostrada a tela do relógio.

### ⚠ ATENÇÃO

- Durante o modo de display do relógio, pressione e segure **DISP** por no mínimo 2 segundos para ativar o modo display de texto.

## Rádio/RDS

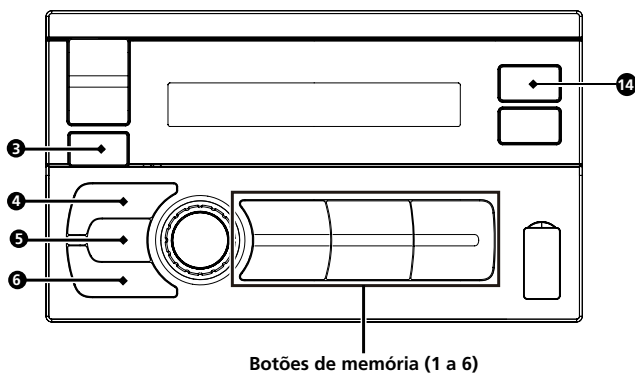

### Ouvindo Rádio/RDS\*

O RDS (Sistema de Dados do Rádio) é um sistema de informação por rádio usando a onda de 57 kHz da transmissão regular em FM. A unidade pode receber o sinal RDS. Quando RDS for transmitida, manter pressionado por pelo menos 2 segundos **DISP (14)** para mostrar a informação PS (Nome do Serviço do Programa). Para detalhes, consulte "Mostrando o Texto"

➔ P. 8-21

1. Pressione repetidamente **SOURCE (3)** (Fonte) até aparecer a faixa de rádio desejada (F1, F2 ou AM).

F1(FM1)\*<sup>1</sup> → F2(FM2)\*<sup>1</sup> → AM\*<sup>2</sup> → USB AUDIO/iPod\*<sup>3</sup> → BT AUDIO → F1

\*<sup>1</sup> O indicador "FM" (F1 ou F2) se acende.

\*<sup>2</sup> O indicador "AM" se acende.

\*<sup>3</sup> Somente quando iPod/iPhone estiver conectado.

2. Sobre o funcionamento de ◀◀ (6) ou ▶▶ (4), consulte o diagrama a seguir.

Tempo de pressionar o botão	Função
0 - 0,5s (Saída de aviso sonoro)	A frequência é selecionada manualmente em etapas.
0,5s - 1,5s (Saída de aviso sonoro)	Muda a frequência continuamente até encontrar uma estação.
> 1,5s	Muda a frequência continuamente até liberar o botão.

#### ⚠ ATENÇÃO

O indicador "ST" se acende no display quando uma estação FM Stereo for sintonizada.



## Armazenando Estações na Memória

1. Selecione a faixa do rádio e sintonize na estação desejada que você quer armazenar na memória.
2. Pressione e segure, por no mínimo 2 segundos, qualquer dos botões de memória (1 até 6) no qual você deseja armazenar a estação.

A estação selecionada é armazenada.

O display mostra a faixa, número da memória e frequência da estação memorizada.

### ⚠ ATENÇÃO

Um total de 18 estações podem ser armazenadas na memória (6 estações para cada faixa: FM1, FM2 e AM).

Se você armazenar uma estação na memória que já tem uma estação, a estação atual será apagada e substituída pela nova.

## Sintonizando Estações Automaticamente

1. Pressione repetidamente **SOURCE (3)** (Fonte) até aparecer a faixa de rádio desejada (F1, F2 ou AM).
2. Pressione **A.SEL (5)** para ativar o modo de memória automática.

O indicador "**A.SEL**" piscará. A frequência no display continua a mudar, enquanto a memória automática está em andamento. O sintonizador procurará automaticamente e armazenará as 18 estações mais fortes de todas as faixas (12 em FM e 6 em AM), as 6 estações mais fortes das 12 estações procuradas da memória FM em FM1 e as 6 estações restantes da memória em FM2. Elas serão armazenadas nos botões 1 a 6 da memória em ordem de frequência (de baixo para cima) para cada faixa. Quando a memória automática estiver completa, o sintonizador vai para a estação com o sinal mais forte da faixa atual.

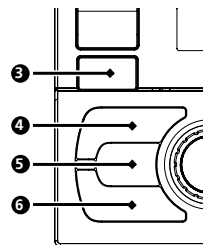

### ⚠ ATENÇÃO

Se nenhuma estação for procurada ou as estações da memória forem inferiores a 18, "0" será a memória para os botões restantes que não tiverem estação na memória.

Pressione A.SEL (5) para sair do modo de memória automática, as estações procuradas serão apagadas. E o indicador "A.SEL" apaga.

Você pode cancelar este processo tocando em A.SEL enquanto o sintonizador estiver procurando automaticamente as estações. Cancelar retornará a memória do sintonizador à configuração anterior.

## Sintonizando Estações da Memória

1. Pressione repetidamente **SOURCE** (Fonte) até aparecer a faixa de rádio desejada (F1, F2 ou AM).
2. Pressione qualquer um dos botões de memória das estações (1 a 6) que tiver sua estação desejada de rádio na memória.

O display mostra a faixa, número da memória e frequência da estação selecionada.

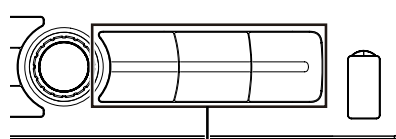

Botões de memória (1 a 6)

## iPod®/iPhone®

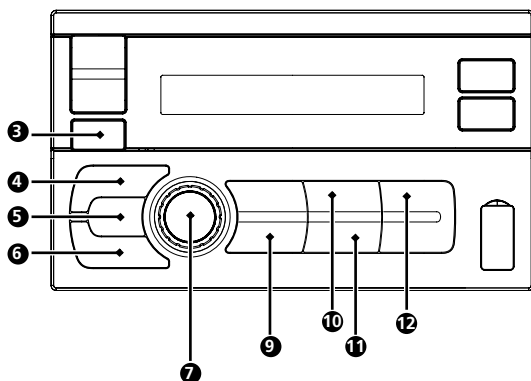

## Conectando um iPod®/iPhone®

Um iPod®/iPhone® pode ser conectado a esta unidade usando o cabo Interface para iPod® (incluído no iPod®/iPhone®).

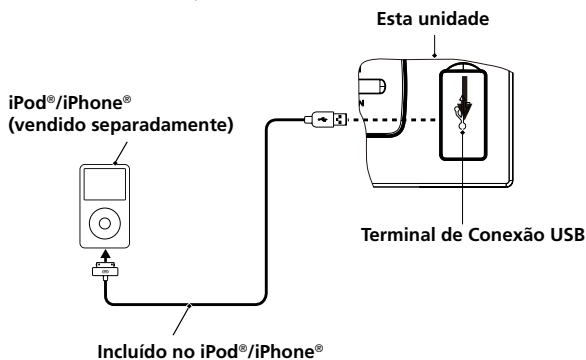

## ⚠ ATENÇÃO

- Um iPhone® conectado a esta unidade funciona como um iPod®. O iPhone® pode ser usado como dispositivo viva-voz através do módulo BLUETOOTH® integrado.
- As funções de internet e telefone do iPod® touch ou iPhone® etc., também podem ser usadas ao conectar à unidade. Entretanto, o uso destas funções interromperá ou pausará as músicas reproduzidas. Neste momento, não acione a unidade para evitar mau funcionamento.
- Não deixe um iPod®/iPhone® no veículo, pois seu mecanismo é sensível a altas temperaturas e umidade, podendo ocorrer dano.

## Reprodução

1. Pressione **SOURCE (3)** (Fonte) para mudar para o modo iPod®.  
O indicador "USB" se acende.
2. Pressione **◀ (6)** ou **▶ (4)** para selecionar a música desejada.  
Pressionar e segurar **◀ (6)** ou **▶ (4)** retornará/adiantará a faixa continuamente.
3. Para interromper a reprodução, pressione **▶/|| (5)**.  
Se pressionar **▶/|| (5)** novamente a reprodução continua.

### ⚠ CUIDADO

- Uma música reproduzida no iPod®/iPhone® enquanto está conectada a esta unidade continuará a tocar a partir do ponto em que foi interrompida após a desconexão.

## Procurando uma Música Desejada

Um iPod®/iPhone® pode conter milhares de músicas. Por este motivo, a unidade pode fazer várias buscas usando a função busca conforme mostrado a seguir. Cada categoria de música tem sua própria hierarquia individual. Use o modo de busca Playlist/Artist/Album/Song/Podcast/Genre/Composer/Audiobook para estreitar a busca, baseado na tabela a seguir.

Hierarquia 1	Hierarquia 2	Hierarquia 3	Hierarquia 4
Playlist (Lista de músicas)	Música	—	—
Artista* <sup>1</sup>	Álbum* <sup>1</sup>	Música	—
Álbum* <sup>1</sup>	Música	—	—
Música	—	—	—
Podcast	Episódio	—	—
Gênero* <sup>1</sup>	Artista* <sup>1</sup>	Álbum* <sup>1</sup>	Música
Compositor* <sup>1</sup>	Álbum* <sup>1</sup>	Música	—
Audiobook (Livro falado)	—	—	—

### ⚠ ATENÇÃO

Reproduzir [ALL] (Todas) só é aplicável para aquelas categorias marcadas com "\*1". Pressione e segure **PUSH SELECT** (Pressione Seleção) por no mínimo 2 segundos para reproduzir todas as músicas do iPod®/iPhone® ou o modo de busca selecionado.



**Por exemplo:**

Procurar pelo nome do Artista.

O exemplo a seguir explica como é feita uma busca do ARTISTA. Outro modo de busca pode ser usado para a mesma operação, embora a hierarquia seja diferente.

1. Pressione  (10) para ativar o modo de seleção de busca.
2. Gire o **BOTÃO VOL (PUSH/SELECT)** para selecionar ARTIST (Artista) e então pressione PUSH SELECT (Pressione Seleção).  
PLAYLIST (Lista de músicas) ↔ ARTISTA ↔ ÁLBUM MÚSICA ↔ PODCAST ↔ GÊNERO ↔ COMPOSITOR ↔ AUDIOBOOK (Livro falado) ↔ PLAYLIST (Lista de músicas).
3. Gire o **BOTÃO VOL (PUSH/SELECT)** para selecionar o artista desejado e então pressione **PUSH SELECT (7)** (Pressione Seleção).
4. Gire o **BOTÃO VOL (PUSH/SELECT)** para selecionar o álbum desejado e então pressione **PUSH SELECT (7)** (Pressione Seleção).
5. Gire o **BOTÃO VOL (PUSH/SELECT)** para selecionar a música desejada e então pressione **PUSH SELECT (7)** (Pressione Seleção).

**⚠ ATENÇÃO**

- No modo de busca, pressionar  (10) retornará ao modo normal.
- Enquanto estiver no modo busca, se você pressionar e segurar  BACK (9) (Voltar) por 2 segundos ou nenhuma operação for executada em 60 segundos, o modo busca será cancelado.
- No modo de busca, pressionar BACK (Voltar) retornará ao modo anterior.
- Quando a busca for feita durante a reprodução aleatória, o modo reprodução aleatória será cancelado.
- Aparecerá "NO MUSIC" (Nenhuma Música) se não existirem músicas na lista selecionada no modo de busca PLAYLIST (Lista de Músicas).
- Aparecerá "NO PODCAST" (Nenhum Podcast) se não existirem dados do podcast no iPod®/iPhone® no modo de busca PODCAST.
- Aparecerá "NOAUDIOBOK" (Nenhum Livro em Áudio) se não existirem dados do Livro em Áudio no iPod®/iPhone® no modo de busca AUDIOBOK (Livro em Áudio).
- Se o "iPod® name" (Nome do iPod®) armazenado no iPod®/iPhone® for selecionado no modo de busca Playlist (Lista de Músicas), você pode procurar todas as músicas no iPod®/iPhone®. Se você pressionar e segurar PUSH SELECT (7) (Pressione Seleção) por no mínimo 2 segundos, todas as músicas no iPod®/iPhone® serão reproduzidas.
- Dependendo do iPod®/iPhone®, a busca do podcast não é suportada.

## Procura da Memória da Posição

Durante a reprodução no iPod®/iPhone®, você pode voltar rapidamente ao último nível de hierarquia selecionado no modo de busca.

Pressione  **BACK** (9) (Voltar).

A hierarquia selecionada por último no modo de busca é mostrada.

## Repetir Reprodução

1. Pressione  **RPT** (11) (Repetir).

A música é reproduzida repetidamente.

RPT ONE\*1 → RPT OFF → RPT ONE

\*1 Uma única música é reproduzida repetidamente.

2. Para cancelar reprodução repetida, selecione (**RPT OFF**) com o procedimento acima.

### ATENÇÃO

- "" As luzes indicadoras se acendem durante o modo de reprodução repetida.

## Reprodução Aleatória

1. Pressione  **RDM** (12) (Aleatório).

As músicas são reproduzidas em sequência aleatória.

RDM ALBUM (Álbum aleatório) → RDM SONG (Música aleatória) → RDM OFF → RDM ALBUM (Álbum aleatório).

2. Para cancelar a reprodução aleatória, selecione (**RDM OFF**) conforme o procedimento acima.

### ATENÇÃO

- "" As luzes indicadoras se acendem durante o modo de reprodução aleatória.

# Memória USB

## Conexão da Memória USB

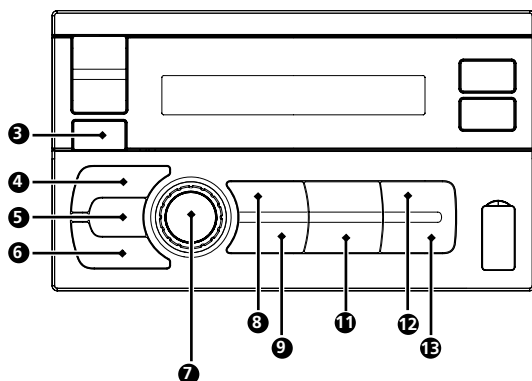

## Conectando Memória USB

1. Abra a tampa da Entrada USB.
2. Conecte a Memória USB diretamente à Entrada USB, ou via cabo USB.

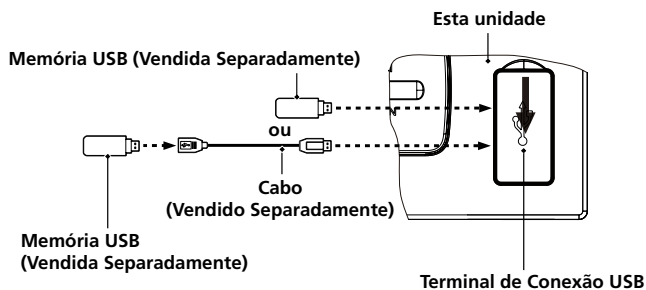

## Removendo Memória USB

1. Cuidadosamente, retire o Dispositivo de Memória USB do cabo USB ou da Entrada USB.
2. Feche a tampa da Entrada USB.

### ⚠ ATENÇÃO

- Ajuste o modo pausa da Memória USB ou mude para uma fonte que não seja o modo Memória USB e então remova o Dispositivo de Memória USB. Se a Memória USB for removida no modo reprodução da Memória USB, os dados podem ser danificados.
- Ao remover a Memória USB, puxe-a diretamente para fora.
- Se não sair sem ou se a Memória USB não for reconhecida mesmo depois de conectada, remova o Dispositivo de Memória USB e então conecte-o novamente.
- Passe o cabo USB longe de outros cabos.
- Após remover a Memória USB, feche a tampa da Entrada USB para evitar que poeira ou objetos estranhos entrem e causem mau funcionamento.

## Reproduzindo Arquivos MP3/WMA/AAC\*1 da Memória USB

Se você conectar um Dispositivo de Memória USB contendo MP3/WMA/AAC\*1, os arquivos podem ser procurados e reproduzidos.

1. Pressione **SOURCE (3)** (Fonte) para mudar para o modo USB AUDIO (Áudio USB).  
O indicador "**USB**" se acende.
2. Pressione **FOLDER+ (8)** (Pasta+) ou **FOLDER- (9)** (Pasta-) para selecionar a pasta desejada.  
Pressionar e segurar **FOLDER+ (8)** (Pasta+) ou **FOLDER- (9)** (Pasta-) mudará as pastas continuamente.
3. Pressione **◀ (6)** ou **▶ (4)** para selecionar a faixa (arquivo) desejada.  
Pressionar e segurar **◀ (6)** ou **▶ (4)** retornará/adiantará a faixa continuamente.
4. Para interromper a reprodução, pressione **▶/|| (5)**.  
Se pressionar **▶/|| (5)** novamente a reprodução continua.

### ⚠ ATENÇÃO

- Antes de desconectar a Memória USB, certifique-se de mudar para outra fonte ou dar uma pausa.
- O tempo de reprodução pode não ser mostrado corretamente quando um arquivo gravado em VBR (Taxa Variável de Bits) for reproduzido.
- Não é possível reproduzir nesta unidade arquivos protegidos por gerenciamento digital de direitos autorais (DRM).

\*1: Apenas arquivos no formato AAC gravados no iTunes® podem ser reproduzidos nesta unidade.

## Repetir Reprodução

1. Pressione **RPT (11)** (Repetir).  
A música é reproduzida repetidamente.  
RPT ONE\*1 → RPT FOLDER\*2 → RPT OFF → RPT ONE  
\*1 Somente um arquivo é reproduzido repetidamente.  
\*2 Somente arquivos de uma pasta são reproduzidos repetidamente.
2. Para cancelar a reprodução repetida, selecione (RPT OFF) com o procedimento acima.

### ⚠ ATENÇÃO

- "🔄" As luzes indicadoras se acendem durante o modo de reprodução repetida.

## Reprodução Aleatória

1. Pressione **RDM (12)** (Aleatório).  
As músicas são reproduzidas em sequência aleatória.  
RDM FOLDER\*1 → RDM ALL\*2 → RDM OFF → RDM FOLDER  
\*1 Somente arquivos de uma pasta são reproduzidos em sequência aleatória.  
\*2 Todos os arquivos armazenados na Memória USB são reproduzidos em sequência aleatória.
2. Para cancelar a reprodução aleatória, selecione (RDM OFF) com o procedimento acima.

### ⚠ ATENÇÃO

- "🔀" As luzes indicadoras se acendem durante o modo de reprodução aleatória.

## Escanear Reprodução

### 1. Pressione **SCAN (13)** (Procurar).

O modo de procura será ativado.

O indicador "SCAN" se acende.

SCAN FILE\*1 → SCAN FOLDER\*2 → SCAN OFF → SCAN FILE

\*1 Todos os arquivos armazenados na Memória USB são procurados.

\*2 Somente o primeiro arquivo em cada pasta é procurado.

### 2. Para cancelar a procura, selecione (SCAN OFF) com o procedimento acima.

## Funcionamento do Áudio BLUETOOTH®

A informação de áudio de um dispositivo compatível com BLUETOOTH®, um reproduutor portátil etc. é controlável/reproduzível sem fio a partir desta unidade.

Essa função está disponível quando o sistema de áudio estiver emparelhado e conectado com um dispositivo compatível com BLUETOOTH®.

- **Emparelhando um Dispositivo Compatível com BLUETOOTH® com SSP (Emparelhamento Seguro Simples)** ➔ P. 8-31.
- **Emparelhando um Dispositivo Compatível com BLUETOOTH® sem SSP (Emparelhamento Seguro Simples)** ➔ P. 8-31.

### ⚠ ATENÇÃO

- Durante uma chamada, o som da fonte de áudio BLUETOOTH® é pausado.
- Se você acionar o telefone viva-voz (p.ex. procurando na agenda telefônica) enquanto usar a função Áudio do BLUETOOTH®, a reprodução de áudio do BLUETOOTH® pode ser afetada.

## Retomando o Modo de Áudio BLUETOOTH®

Pressione **SOURCE** (Fonte) para selecionar o modo BT AUDIO (Áudio BLUETOOTH®).

O indicador "BTA" se acende e é mostrado no display "SEARCHING".

## Selecionando a Música Desejada

Pressione ◀◀ (6) ou ▶▶ (4) para selecionar a música desejada.

Pressionar e segurar ◀◀ (6) ou ▶▶ (4) retornará/adiantará a faixa continuamente.

## Pausa

Pressione ▶/|| (5).

A reprodução para. Tocar novamente retornará a reprodução.



## Selecionando o Grupo Desejado

Pressione **1** (8) ou **2** (9) para selecionar o grupo desejado.

### ⚠ ATENÇÃO

- Esta função pode não estar disponível, dependendo do dispositivo emparelhado.

## Mostrando o Texto

Pode ser mostrada informação da Etiqueta ID3.

**Pressione DISP (14) durante uma música reproduzindo e pausando.**

Cada vez que pressionar muda o display.

Para detalhes, consulte "Mostrando o Texto" → P. 8-10.

### ⚠ ATENÇÃO

- Esta função pode não estar disponível, dependendo do dispositivo emparelhado.

A unidade está equipada com um microfone embutido. Ao usar este microfone embutido, observe os seguintes pontos:

1. Ao fazer uma chamada pelo microfone embutido, mantenha silêncio no veículo para obter o melhor efeito da chamada.
2. Não use um objeto pontiagudo (p. ex. a ponta de uma caneta) para inserir no orifício do microfone.
3. Pedimos verificar periodicamente o microfone, para evitar que ele fique obstruído por sujeira ou poeira etc. Caso contrário, ele afetará a chamada.

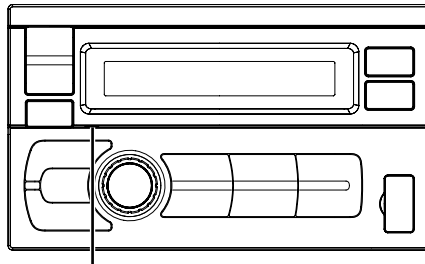

Microfone

# iPod®, iPhone® e Dispositivo USB Compatíveis

## iPod®/iPhone®

### Terminologia

#### Taxas de bits

Esta é a taxa de compressão do "som" especificada para a codificação. Quanto maior a taxa de bits, maior a qualidade do som, mas os arquivos também serão maiores.

#### Taxa de amostragem

Este valor mostra quantas vezes por segundo os dados são amostrados (gravados). Por exemplo, CDs de música usam uma amostragem de 44,1 kHz, portanto o som é amostrado (gravado) 44.100 vezes por segundo. Quanto maior a taxa de amostragem, maior a qualidade do som, mas o volume de dados também será maior.

#### Codificação

Conversão de CDs de música, arquivos WAVE (AIFF) e outros arquivos de som no formato especificado de compressão de áudio.

#### Etiqueta

Informação da música, como títulos de faixas, nomes de artistas, nomes de álbuns etc., escrita nos arquivos MP3/WMA.

#### Pasta raiz

A pasta raiz (ou diretório raiz) é encontrada no topo do sistema de arquivos. A pasta raiz contém todas as pastas e arquivos. Ela é criada automaticamente para todos os discos queimados.

#### Modelos de iPod®/iPhone® que podem ser usados com esta unidade

- Dispositivos confirmados feitos para iPod®. O funcionamento correto de versões anteriores não pode ser garantido.
  - iPod® nano (7ª geração): Ver.1.0.2
  - iPod® touch (5ª geração): Ver.6.1.3
  - iPod® touch (4ª geração): Ver.6.1.3
  - iPod® nano (6ª geração): Ver.1.2
  - iPod® touch (3ª geração): Ver.5.1.1
  - iPod® nano (5ª geração): Ver.1.0.2
  - iPod® classic (160 GB) (lançamento em 2009): Ver.2.0.4
  - iPod® touch (2ª geração): Ver.4.2.1
  - iPod® nano (4ª geração): Ver.1.0.4
  - iPod® classic (120 GB): Ver.2.0.1
  - iPod® touch (1ª geração): Ver.3.1.3
  - iPod® nano (3ª geração): Ver.1.1.3
  - iPod® classic (80 GB, 160 GB): Ver.1.1.2
- Dispositivos confirmados feitos para iPhone®. O funcionamento correto de versões anteriores não pode ser garantido.
  - iPhone® 5: Ver.6.1.3
  - iPhone® 4S: Ver.6.1.3
  - iPhone® 4: Ver.6.1.3
  - iPhone® 3GS: Ver.6.1.3
  - iPhone® 3G: Ver.4.2.1
  - iPhone®: Ver.3.1.3

- Para esclarecer a identificação do seu modelo de iPod®, pedimos consultar o documento da Apple “Identificação de modelos de iPod™” em <http://support.apple.com/kb/HT1353>.
- Esta unidade não suporta reprodução de vídeo do iPod®/ iPhone®, mesmo usando um cabo compatível com vídeo.

## Dispositivo USB

### Sobre Arquivo MP3/WMA/AAC\*1 da Memória USB

#### ⚠ CUIDADO

Exceto para uso particular, a duplicação, distribuição, transferência ou cópia de dados de áudio (incluindo dados MP3/WMA/AAC), gratuita ou cobrada, sem permissão do detentor dos direitos autorais é estritamente proibida pela Lei de Direitos Autorais e por tratados internacionais.

#### O que é MP3?

MP3, cujo nome oficial é “Camada de Áudio MPEG 3”, é um padrão de compressão prescrito pela ISO, a Organização Internacional de Padronização e MPEG, que é uma instituição de atividade conjunta do IEC. Arquivos MP3 contêm dados de áudio comprimidos. A codificação MP3 é capaz de comprimir dados de áudio em taxas extremamente altas, reduzindo o tamanho de arquivos de música a praticamente 1/10 do tamanho original. Isto é obtido enquanto ainda mantém qualidade próxima à de um CD. O formato MP3 permite essas altas taxas de compressão eliminando os sons que são inaudíveis ao ouvido humano ou mascarados por outros sons.

#### O que é WMA?

WMA ou “Windows Media™Audio”, são dados de áudio comprimidos. WMA é similar aos dados de áudio do MP3.

#### O que é AAC?

AAC é a abreviação de “Advanced Audio Coding” (Codificação Avançada de Áudio) e é um formato básico de compressão de áudio usado por MPEG2 ou MPEG4.

#### Método para criar arquivos MP3/WMA/AAC

Arquivos MP3/WMA/AAC possíveis de reprodução neste dispositivo têm as extensões “mp3” / “wma” / “m4a”. Arquivos sem extensão não podem ser reproduzidos (WMA ver. 7.1, 8 e 9 são suportados). Arquivos protegidos não são suportados, nem arquivos raros brutos AAC (usando a extensão “.aac”). Existem muitas versões diferentes do formato AAC. Confirme se o software em uso está em conformidade aos formatos aceitáveis listados anteriormente. É possível que o formato não permita reprodução, mesmo que a extensão seja válida. A reprodução de arquivos AAC codificados pelo iTunes® é suportada.

\*1: Apenas arquivos em formato AAC gravados no iTunes® podem ser reproduzidos nesta unidade.

**Reprodução suportada de taxas de amostragem e taxas de bits****MP3**

Taxas de amostragem: 48 kHz, 44.1 kHz, 32 kHz, 24 kHz, 22.05 kHz, 16 kHz, 12 kHz, 11.025 kHz, 8 kHz

Taxas de bits: 8 - 320 kbps

**WMA**

Taxas de amostragem: 48 kHz, 44,1 kHz, 32 kHz

Taxas de bits: 48 - 192 kbps

**AAC**

Taxas de amostragem: 48 kHz, 44.1 kHz, 32 kHz, 24 kHz, 22.05 kHz, 16 kHz, 12 kHz, 11.025 kHz, 8 kHz

Taxas de bits: 32 - 320 kbps

Este dispositivo pode não reproduzir corretamente, dependendo das taxas de amostragem.

**Etiquetas ID3 / WMA**

Este dispositivo suporta etiquetas ID3 v1 e v2 e etiquetas WMA.

Se os dados da etiqueta forem um arquivo MP3/WMA/AAC, este dispositivo pode mostrar a etiqueta ID3/WMA do título (título da faixa), nome do artista e nome do álbum. Este dispositivo só pode mostrar caracteres alfanuméricos (até 30 caracteres para etiquetas ID3 e WMA) e o sublinhado. Para caracteres não suportados, aparece "NO SUPPORT" (Não suportado), ou os caracteres são mostrados como espaços.

Se a informação contiver caracteres que não sejam a informação da etiqueta ID3, o arquivo de áudio pode não ser reproduzido.

A informação da etiqueta pode não ser mostrada corretamente, dependendo do conteúdo.

**Reproduzindo MP3/WMA/AAC**

Arquivos MP3/WMA/AAC são preparados e então armazenados em um Dispositivo de Memória USB. Esta unidade pode reconhecer no máximo 255 pastas e 255 arquivos por pasta armazenados na Memória USB. A reprodução pode não acontecer se um Dispositivo de Memória USB exceder essas limitações.

**Mídia suportada**

Este dispositivo pode reproduzir arquivos armazenados em Dispositivos de Memória USB projetados para a conexão USB.

**Sistemas de arquivos correspondentes**

Este dispositivo suporta FAT 12/16/32 para dispositivos de Memória USB.

## Ordem dos arquivos

Os arquivos são reproduzidos na ordem em que foram copiados na Memória USB. Portanto, a ordem de reprodução pode não ser a esperada. Verifique a ordem em que foram copiados na memória USB. A ordem de reprodução das pastas e arquivos é a seguinte.

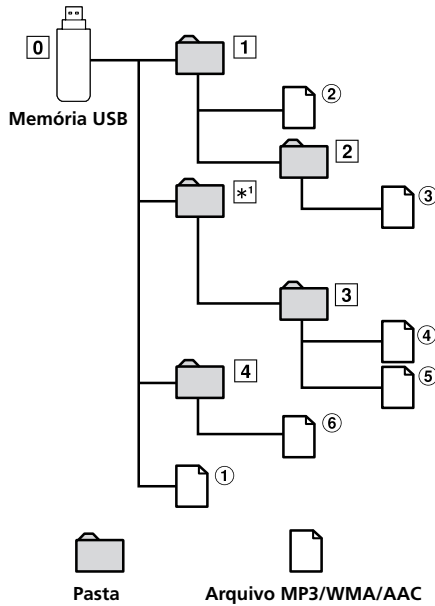

\*1: O nº da pasta / Nome da pasta não será mostrado se não existir nenhum arquivo na pasta.

## Informações

### No Caso de Dificuldade

Se você encontrar um problema, pedimos desligar a unidade e então ligar novamente. Se a unidade ainda não funcionar normalmente, pedimos revisar os itens da lista a seguir. Este guia ajudará a isolar o problema, se a unidade apresentar falha. Caso contrário, certifique-se de que o restante do sistema está adequadamente conectado ou consulte a Concessionária Autorizada Honda no Território Nacional.

#### Básico

##### Nenhuma função ou display.

- A ignição do veículo está desligada.
  - Você não pode acionar a unidade com a ignição do veículo no modo desligado.

#### Rádio

##### Não consegue recepção de estação ou sintonizar estação no modo busca.

- O veículo está em local sem cobertura do sinal.
  - Sem recepção nem sintoniza estação quando o sinal estiver fraco.

##### A transmissão apresenta ruído.

- A recepção das estações no local onde podem existir muitos obstáculos (p.ex. edifícios altos ou montanhas) pode apresentar ruído.
  - Ao sintonizar estações, pedimos ficar longe de locais com muitos obstáculos.

#### MP3/WMA/AAC

##### MP3/WMA/AAC não é reproduzido.

- Ocorreu erro na gravação. O formato MP3/WMA/AAC não é compatível.
  - Certifique-se de que MP3/WMA/AAC foi gravado em formato suportado. Consulte "Sobre Arquivo MP3/WMA/AAC da Memória USB"  P. 8-23 e então grave em formato suportado por este dispositivo.

#### iPod®

##### iPod®/iPhone® não toca e nenhum som é ouvido.

- O iPod®/iPhone® não foi reconhecido.
  - Reinicie o iPod®/iPhone®, consulte o Manual do Proprietário do iPod®.
  - Reconectando o iPod®/iPhone®.

## Indicação para Memória USB

### F/S ERROR

- Existe um erro de leitura dos arquivos no dispositivo USB.
    - Conecte uma USB contendo o arquivo que pode ser lido.
- 

### NENHUM DISPOSITIVO

### N/A DEVICE

- Uma Memória USB não está conectada.
    - Certifique-se de que o dispositivo de Memória USB esteja corretamente conectado e o cabo não esteja excessivamente dobrado.
- 

### NENHUMA MÚSICA

### NO MUSIC

- Nenhum arquivo MP3/WMA/AAC está armazenado na Memória USB.
    - Conecte o dispositivo de Memória USB após armazenar músicas (arquivos).
- 

### CÓPIA PROTEGIDA

- Um arquivo WMA protegido contra cópia foi reproduzido.
    - Você só pode reproduzir arquivos sem proteção contra cópia.
- 

### ERRO DE LEITURA

- É usado um arquivo sem suporte (taxa de amostragem/bits etc.).
    - Use um arquivo suportado (taxa de amostragem/bits etc.).
- 

### SEM SUPORTE

- Informação de texto não reconhecível pela unidade usada.
    - Troque a informação de texto por texto suportado pela unidade.
- 

### ERRO

- Erro de comunicação ou outros.
    - Mude para outra fonte.
    - Desligue a unidade.
    - Desligue a chave de ignição e então coloque novamente na posição ON.
-

#### DISPOSITIVO N/D

- Erro de comunicação.
    - Desligue a chave de ignição e então coloque novamente na posição ON.
    - Verifique o display reconectando entre a Memória USB e esta unidade.
- 

#### CORRENTE EXCESSIVA

- Erro na alimentação.  
Voltagem/corrente excessiva é fornecida à Memória USB.
    - Tente outra Memória USB, se disponível.
- 

### Indicação para Modo iPod®

#### NENHUM DISPOSITIVO

- O iPod®/iPhone® não está conectado.
    - Certifique-se de que o iPod®/iPhone® esteja corretamente conectado.
    - Certifique-se de que o cabo não esteja dobrado excessivamente.
- 

#### NENHUMA MÚSICA

- Não existem músicas no iPod®/iPhone®.
    - Baixe músicas no iPod®/iPhone® e conecte-o a esta unidade.
- 

#### VERIFIQUE CONEXÃO

- Erro de comunicação.
    - Desligue a chave de ignição e então coloque novamente na posição ON.
    - Reinicie o iPod®
    - Verifique o display reconectando entre a Memória USB e esta unidade, usando o cabo do iPod®/iPhone®.
- 

#### VERIFIQUE IPOD

- Causado pela versão de software do iPod®/iPhone® não compatível com esta unidade.
    - Atualize para versão de software do iPod®/iPhone® compatível com esta unidade.
-



**ERRO-03**

- O iPod®/iPhone® não é detectado.
    - Reinicie o iPod®/iPhone®. Tente outro iPod®/iPhone®, se disponível.
    - Reconecte o iPod®/iPhone®.
- 

**CORRENTE EXCESSIVA**

- Erro na alimentação.  
Voltagem/corrente excessiva é fornecida ao iPod®/iPhone®.
    - Tente outro iPod®/iPhone®, se disponível.
- 

**Modo BLUETOOTH®****NENHUM DISPOSITIVO****NO DEVICE**

- O dispositivo BLUETOOTH® não está conectado.
    - Conecte o dispositivo Bluetooth®.
-

## Funcionamento do BLUETOOTH®

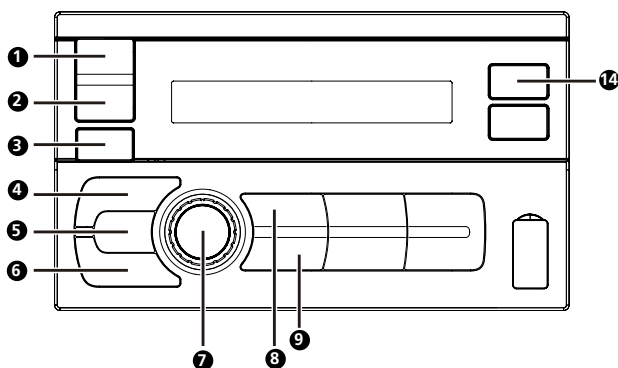

### Configuração Antes de Usar

#### Tecnologia Sem Fio Bluetooth®

A tecnologia sem fio BLUETOOTH® permite se comunicar entre um dispositivo móvel ou computador pessoal em curtas distâncias.

Isto permite uma chamada viva-voz ou transmissão de dados entre dispositivos BLUETOOTH® compatíveis. A transmissão BLUETOOTH® está disponível no espectro sem licença de 2.4 GHz se a distância entre os dispositivos estiver dentro de 10 metros. Para detalhes, consulte a home page BLUETOOTH® (<http://www.bluetooth.com>).

#### ⚠ ATENÇÃO

- Dependendo da versão do BLUETOOTH®, um dispositivo compatível com BLUETOOTH® pode não conseguir se comunicar com esta unidade.
- O funcionamento adequado desta unidade com todos os dispositivos compatíveis com BLUETOOTH® não é garantido. Para informações sobre compatibilidade de aparelhos, procedimento de pareamento e características especiais, consulte uma Concessionária Autorizada Honda no Território Nacional ou o Departamento de Relacionamento com o Cliente Honda.
- Dependendo dos arredores, a conexão sem fio BLUETOOTH® pode ficar instável.
- Quando você fizer uma chamada ou executar operações de configuração, certifique-se de que seu veículo esteja em local seguro.
- Dependendo do(s) dispositivo(s) compatível(is) com BLUETOOTH® conectado(s), o funcionamento pode ser diferente. Consulte também o Manual do Proprietário do(s) dispositivo(s) conectado(s).
- Quando você procurar esta unidade usando o celular compatível com BLUETOOTH®, o nome da unidade será mostrado como modelo "HONDA HFT".

### Como Conectar um Dispositivo Compatível com BLUETOOTH® (Emparelhamento)

Para detalhes sobre o controle de um dispositivo compatível com BLUETOOTH®, consulte o Manual do Proprietário do dispositivo compatível.

## Emparelhando um Dispositivo Compatível com BLUETOOTH® com SSP (Emparelhamento Seguro Simples)

1. Pressione e segure o botão  (1) por no mínimo 2 segundos para ativar o modo emparelhamento.  
O indicador "B" piscará.  
Ative ao mesmo tempo o Módulo Bluetooth® do seu dispositivo compatível com BLUETOOTH®.
2. Usando seu dispositivo compatível com BLUETOOTH®, selecione "HONDA HFT" para emparelhamento.
3. Gire o **BOTÃO VOL (PUSH/SELECT) (7)** para mudar o display da unidade de "PAIR NO" (Não emparelhar) para "PAIR YES" (Emparelhar) e então pressione PUSH SELECT. Se for selecionado "PAIR NO" (Não emparelhar), a conexão será cancelada.
4. Se a conexão for bem sucedida, aparecerá "CONNECTED" (Conectado) por 2 segundos. A unidade retorna então à condição anterior.

## Emparelhando um Dispositivo Compatível com BLUETOOTH® sem SSP (Emparelhamento Seguro Simples)









1. Pressione e segure o botão  (1) por no mínimo 2 segundos para ativar o modo emparelhamento.  
Ative ao mesmo tempo o Módulo Bluetooth® do seu dispositivo compatível com BLUETOOTH®.
2. Usando seu dispositivo compatível com BLUETOOTH®, selecione "HONDA HFT" para emparelhamento.
3. Digite o código PIN ("0000") em um dispositivo compatível com BLUETOOTH®.
4. Se a conexão for bem sucedida, aparecerá "CONNECTED" (Conectado) por 2 segundos.

### ATENÇÃO

O código PIN é fixado como "0000".

A unidade retorna então à condição anterior.

#### ⚠ ATENÇÃO

- No modo Emparelhamento, pressionar  (2) retornará ao modo normal.
- Se a conexão for mal sucedida, aparece "FAILED" (Falhou).
- Após um emparelhamento bem sucedido, os dois dispositivos devem se emparelhar outra vez automaticamente sempre que a ignição do veículo for ligada.
- Entretanto, o re-emparelhamento pode falhar. Se o re-emparelhamento automático falhar, tente emparelhar manualmente.
- Se a conexão for mudada com sucesso, aparecerá "CONNECTED" (Conectado) por 2 segundos.
- Pressione  (2) para sair do modo emparelhamento e a luz indicadora  se acende.
- Se um dispositivo com BLUETOOTH® for conectado a esta unidade com sucesso, as luzes indicadoras  se acendem para mostrar o nível da bateria do dispositivo com BLUETOOTH® conectado.
- As luzes indicadoras  se acendem quando o nível da bateria estiver na metade e piscam no nível baixo.
- O indicador  mostrará a força atual do sinal do dispositivo com BLUETOOTH®. O indicador pisca quando o sinal do dispositivo com BLUETOOTH® estiver fraco.
- Dependendo do dispositivo compatível com BLUETOOTH® conectado, os indicadores de carga da bateria  e força do sinal  podem não ser mostrados.
- Podem ser registrados 5 dispositivos no total. Se for registrado um 6º dispositivo, o primeiro dispositivo registrado será automaticamente apagado.

## Como Desconectar ou Apagar o Dispositivo Compatível com BLUETOOTH®

### Antes de Conectar

Pressione e segure  (2) por no mínimo 2 segundos para apagar o primeiro dispositivo emparelhado.

Será mostrado "CLEARED" (Apagado).

Quando todos os dispositivos forem apagados, será mostrado "ALLCLEARED" (Todos Apagados).

### Durante a Conexão

Pressione e segure  (2) por no mínimo 2 segundos para desconectar o dispositivo de emparelhamento.

Será mostrado "DISCONNECT" (Desconectar).

#### ⚠ ATENÇÃO

Pressione  (1) para conectar automaticamente o último dispositivo emparelhado e então aparecerá "CONNECTING" (Conectando).

## Controle do Telefone Viva-Voz

### Sobre o Telefone Viva-Voz

Chamadas viva-voz são possíveis usando um dispositivo compatível com BLUETOOTH® HSP (Perfil do Fone de Ouvido) e HFP (Perfil Viva-Voz) com esta unidade.

#### ⚠ ATENÇÃO

- Evite executar uma chamada viva-voz em tráfego pesado ou em ruas estreitas e sinuosas.
- Feche os vidros durante a chamada para reduzir o ruído de fundo.
- Se as duas partes da chamada estiverem usando dispositivos viva-voz ou se a chamada for feita em local barulhento, a dificuldade para ouvir a voz da outra pessoa é normal.
- Dependendo das condições da linha telefônica ou determinados dispositivos móveis usados, a voz pode soar artificial.
- Determinadas funções dos dispositivos BLUETOOTH® dependem da capacidade e configuração de seu provedor de serviço. Adicionalmente, certas funções podem não estar ativadas por seu provedor de serviço e/ou configurações da rede do provedor podem limitar a funcionalidade.
- Contate sempre seu provedor de serviço sobre a disponibilidade e funcionalidade.

### Atendendo uma Chamada

Uma chamada recebida é anunciada pelo tom da campainha de chamada recebida e uma mensagem mostrada (PHONE) (Telefone) e o número do telefone.

**Pressione  (1) .**

A chamada se inicia.

#### ⚠ ATENÇÃO

- A unidade pode mostrar a informação de um número no modo de chamada pressionando DISP. Cada pressão no botão muda o display para Nome - Nº Telefone - Nome.
- Se a informação não puder ser obtida, aparecerá "NO NAME" (Nenhum Nome) ou "NO NUMBER" (Nenhum Número).
- Durante a chamada, o som da fonte na unidade fica mudo. Após a chamada, a reprodução continua.

## Desligando o Telefone

Uma chamada recebida é anunciada pelo tom da campainha de chamada recebida e uma mensagem mostrada (PHONE) (Telefone) e o número do telefone.

Pressione  (2).

A chamada termina.

## Discando Novamente uma Chamada

Você pode discar o último número rapidamente na lista discadas/recebidas/perdidas.

Pressione  (2).

### ⚠ ATENÇÃO

- Se não existir conteúdo na lista discadas/recebidas/perdidas, aparecerá "**NO HISTORY**" (Nenhum Histórico).

## Ajustando o Volume da Chamada Durante a Chamada

Durante a chamada, você pode ajustar o volume.

Gire o **BOTÃO VOL (PUSH/SELECT) (7)** para ajustar o volume.

### ⚠ ATENÇÃO

- Pedimos reduzir o volume quando finalizar a chamada.
- O volume da chamada e da fonte é ajustado individualmente.

## Funcionamento da Discagem por Voz

Você pode fazer uma chamada usando comandos de voz.

**Pressione e segure  (2), por no mínimo 2 segundos, para ajustar o modo de falar e então aparece "SPEAK" (Falar), fale no microfone o número de telefone\*1, nome\*1 que você deseja chamar.**

*\*1 Esta mensagem depende da identificação de voz previamente armazenada no dispositivo com BLUETOOTH®.*

### ⚠ ATENÇÃO

- Você pode executar esta operação somente quando estiver conectado um dispositivo BLUETOOTH® compatível com discagem por voz. Se o dispositivo BLUETOOTH® não for compatível com discagem por voz, aparece "NO SUPPORT" (Sem Suporte) por 2 segundos.
- O desempenho da função Discagem por Voz depende da faixa de reconhecimento do dispositivo BLUETOOTH®.
- A operação da Discagem por Voz depende da função do dispositivo BLUETOOTH®. Para detalhes, consulte o Manual do Proprietário dispositivo BLUETOOTH®.
- Se a pessoa chamada por você não for encontrada, aparece "NO CALL" (Sem Chamada) por 2 segundos.

## Emudecendo Rapidamente a Entrada do Microfone (Voz Muda)

Durante a chamada, ativar a função Voice Mute (Voz Muda) emudecerá instantaneamente a entrada do microfone. Sua voz não será ouvida na outra extremidade.

Durante a chamada, pressione MIC MUTE (3) (Microfone Mudo) para emudecer a entrada do microfone.

"VOICE MUTE" (Voz Muda) piscará.

Pressionar **MIC MUTE (3)** (Microfone Mudo) novamente voltará a entrada do microfone ao nível de volume anterior.

### ⚠ ATENÇÃO

- A função fica indisponível quando o som da chamada sai do dispositivo BLUETOOTH®.

## Chamando a Operação de Mudança

Durante uma chamada, esta função permite que você inicie a transferência do áudio entre o dispositivo BLUETOOTH® e as pessoas falando no veículo.

**Durante a chamada, pressione e segure TRANSFER (Transferência) por no mínimo 2 segundos, para alterar o som da chamada entre a unidade e o dispositivo BLUETOOTH®.**

### ⚠ ATENÇÃO

- Dependendo do dispositivo BLUETOOTH®, esta operação pode não ser executada.

## Função de Espera em uma Chamada

Se for recebida uma segunda chamada durante a chamada atual, você pode pedir ao primeiro interlocutor para esperar momentaneamente enquanto você atende a segunda chamada. Quando você terminar uma chamada, pode alternar para a outra.

**Se for recebida uma segunda chamada durante a chamada atual (chamada 1), a informação do segundo interlocutor (chamada 2) é mostrada ao invés do nome do interlocutor atual. Pressione 2 e o modo de chamada em espera é ativado.**

Neste caso, a chamada 1 fica em espera enquanto você atende a chamada 2.

### ⚠ ATENÇÃO

- No modo de chamada em espera, pressione **1** (8) ou **2** (9) para alternar entre a pessoa que está chamando e a pessoa em espera.
- No modo de chamada em espera, pressione e segure **1** (8) ou **2** (9) por no mínimo 2 segundos, para desligar a chamada 1 ou chamada 2, e a outra chamada será atendida automaticamente.
- No modo de chamada em espera, você pode pressionar **DISP (14)** para mudar o display entre o número em espera (**1** (8) ou **2** (9)) e o nome do interlocutor.



# Sistema de Áudio B sem Navegador\*

Esta seção descreve como operar o sistema de áudio. As músicas podem ser reproduzidas de uma grande diversidade de fontes de mídia e o sistema de áudio pode ser controlado pela tela do tipo touch ou pelo controle remoto.

<b>Sistema de Áudio</b> .....	<b>9-2</b>	<b>Informações Gerais sobre o Sistema de Áudio</b> .....	<b>9-39</b>
Sobre o seu Sistema de Áudio .....	9-2	iPod® e iPhone® Compatíveis .....	9-39
Entradas USB .....	9-3	Dispositivos USB .....	9-39
Proteção Antifurto do Sistema de Áudio* .....	9-4	Bluetooth® .....	9-42
Antena de Áudio .....	9-4	Informações Legais do Apple CarPlay®/Android Auto™ .....	9-43
Controle Remoto do Sistema de Áudio .....	9-5	Sobre Licenças de Código Aberto .....	9-45
<b>Ligando o Sistema</b> .....	<b>9-6</b>	Informações de Licença .....	9-46
<b>Funcionamento Básico do Sistema de Áudio</b> .....	<b>9-7</b>	<b>Funções Personalizadas</b> .....	<b>9-48</b>
Tela Áudio/Informação .....	9-7	Configurações Gerais .....	9-48
Ajuste do Som .....	9-8	Configurações do Bluetooth® .....	9-51
Configuração da Tela Áudio/Informação .....	9-10	Configurações da Câmera .....	9-52
Reprodução do Rádio AM/FM .....	9-13	Configurações do Apple CarPlay®/Android Auto™ .....	9-52
Reprodução de um iPod® .....	9-16	<b>Sistema de Telefone Hands-Free</b> .....	<b>9-53</b>
Reprodução de um Dispositivo USB .....	9-19	Usando o HFT .....	9-53
Reprodução de Áudio Bluetooth® .....	9-23	Configuração do Telefone .....	9-55
Apple CarPlay® .....	9-25	Importação Automática da Agenda Telefônica e do Histórico de Chamadas do Telefone .....	9-59
Android Auto™ .....	9-29	Realizando uma Chamada .....	9-59
<b>Diagnóstico de Falhas</b> .....	<b>9-33</b>	Recebendo uma Chamada .....	9-62
Áudio .....	9-33	Opções Durante a Chamada .....	9-62
Tela Áudio/Informação .....	9-35		
Funcionamento do Sistema de Áudio .....	9-36		

# Sistema de Áudio

## Sobre o seu Sistema de Áudio

O sistema de áudio possui um rádio AM/FM. Ele também pode reproduzir arquivos de áudio nos formatos MP3®, WMA® e AAC\*1, de vídeo MP4®, MKV e AVI, dispositivos USB, iPod®, iPhone® e dispositivos Bluetooth®.

É possível operar o sistema de áudio a partir dos ícones no painel, do controle remoto no volante de direção ou dos ícones na interface da tela touch.

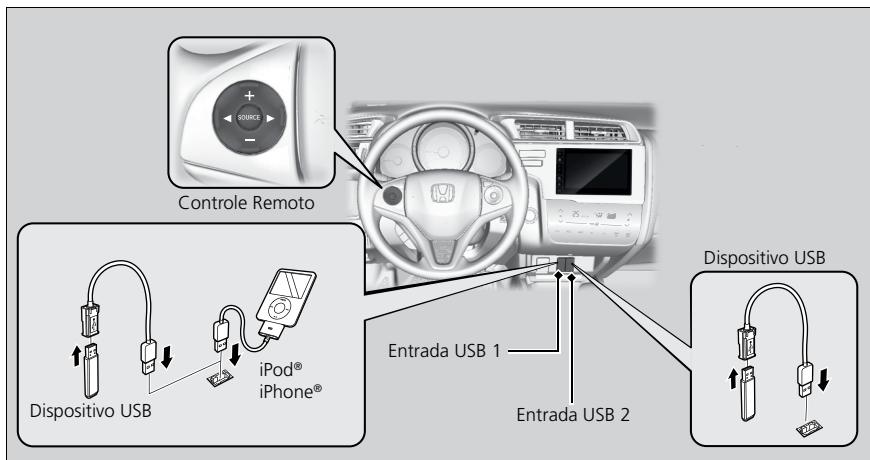

### ⚠ CUIDADO

Coloque ou fixe temporariamente o dispositivo portátil e o cabo de conexão, onde não possam interferir na condução do veículo. Caso contrário, eles podem interferir na condução do veículo ou causar um acidente.

### ⚠ ATENÇÃO

Apple®, iPod®, iPhone®, iTunes®, Siri®, Apple CarPlay® e App Store® são marcas registradas de propriedade da Apple Inc.

Android™, Android Auto™, Google™, Google Maps™, Google Play™, Google Play Store™, Google Now™ e outras marcas, são marcas registradas de propriedade da Google Inc.

O Logotipo Micro SD™ é uma marca registrada de propriedade da SD-3C, LLC.

Bluetooth® é uma marca registrada de propriedade da Bluetooth SIG, Inc. As marcas e os logotipos Bluetooth® são marcas registradas de propriedade da Bluetooth SIG Inc., sendo seu uso licenciado pela "E-lead" e pela Honda Motors Co., Ltda. Outras marcas e nomes comerciais pertencem aos seus respectivos proprietários.

Abra a cobertura da entrada USB 1, para conectar o dispositivo USB, o iPod®/iPhone®, um dispositivo compatível ou telefones compatíveis com Apple CarPlay® e Android Auto™.

Você também pode conectar o dispositivo USB na entrada USB 2. Abra a tampa da entrada USB 2, para conectar o dispositivo USB.

Por favor, siga as instruções a seguir para evitar o mau funcionamento do dispositivo portátil.

- Não coloque o dispositivo portátil sobre o painel de instrumentos.
- Não derrame líquidos no dispositivo portátil.

\*1: Esta unidade reproduz somente arquivos no formato AAC gravados no iTunes®.

## Entradas USB

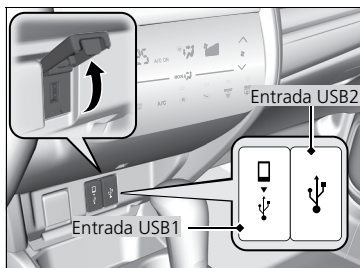

1. Abra a cobertura.
2. Instale o conector do iPod® ou o dispositivo USB no conector USB.
  - ▶ Entrada USB 1: Pode ser usada para carregar dispositivos, reproduzir arquivos de áudio de dispositivos compatíveis e conectar telefones compatíveis com Apple CarPlay® e Android Auto™.
  - ▶ Entrada USB 2: Pode ser usada para carregar dispositivos, reproduzir arquivos de áudio de um dispositivo USB.

### ⚠ ATENÇÃO

- Somente conecte o iPod®/iPhone® na entrada USB 1, pois a entrada USB 2 não é compatível com o iPod®/iPhone®.
- Não deixe o iPod®/iPhone®, o dispositivo USB ou outro dispositivo compatível no veículo. Eles podem ser danificados devido a incidência de luz solar direta e temperaturas altas.
- Dispositivos conectados à conexão USB poderão não funcionar com a unidade.
- Recomendamos usar um cabo de extensão\*1 com a entrada USB.
- Não conecte o iPod®/iPhone®, o dispositivo USB ou outro dispositivo compatível, usando um Hub USB.
- Para usar o Apple CarPlay®/Android Auto™, conecte o cabo USB\*1 na entrada USB 1. A entrada USB 2 não ativará o funcionamento do Apple CarPlay®/Android Auto™.
- É recomendado o uso de dispositivos USB com capacidade máxima de 32 GB; dispositivos com capacidade superior poderão não ser lidos.
- Recomendamos que faça uma cópia de segurança dos seus dados antes de usar o dispositivo no seu veículo.
- As mensagens exibidas podem variar de acordo com o modelo do dispositivo e versão de software.

Se o sistema de áudio não reconhecer o iPod®/iPhone®, tente reconectá-lo ou reiniciar o dispositivo. Para reiniciar, siga as instruções do fabricante que acompanham o iPod®/iPhone® ou visite o site <http://www.apple.com/br>.

As entradas USB podem fornecer até 1,5 A de energia. As entradas USB não fornecerão 1,5 A, a menos que seja solicitado pelo dispositivo. Para mais detalhes da corrente elétrica, leia o manual de instruções do dispositivo que precisa ser carregado.

Para usar as entradas USB, gire o interruptor de ignição para a posição **ACESSÓRIOS I** ou **LIGADA III**.

Sob certas condições, um dispositivo conectado na entrada USB, pode gerar ruídos na estação de rádio que está sendo ouvida.

\*1: Cabo e adaptadores não disponibilizados com o veículo. Verifique as instruções do fornecedor do seu dispositivo eletrônico.

## Proteção Antifurto do Sistema de Áudio\*

O sistema de áudio será desativado se for desconectado da fonte de alimentação, por exemplo, quando a bateria for desconectada ou estiver descarregada. Em certas condições, o sistema pode exibir um modo para inserir o código de segurança. Se isso ocorrer, reative o sistema de áudio.

### ■ Reativação do sistema de áudio

1. Gire o interruptor de ignição para a posição **LIGADA** **III**.
2. Ligue o sistema de áudio.
3. Pressione e segure o botão  (liga/desliga) do sistema de áudio por mais de dois segundos.
  - ▶ O sistema de áudio é reativado quando a unidade de controle de áudio estabelece uma conexão com a unidade de controle do veículo. Se a unidade de controle não reconhecer a unidade de áudio, você deve levar seu veículo para uma Concessionária Autorizada Honda no Território Nacional para inspecionar a unidade de áudio.

#### ⚠ ATENÇÃO

Você pode encontrar mais informações sobre o código de segurança e o número de série em uma Concessionária Autorizada Honda no Território Nacional.

## Antena de Áudio

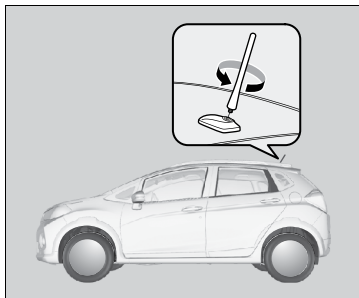

Seu veículo está equipado com uma antena removível no teto.

#### ⚠ ATENÇÃO

Antes de usar um lava-rápido de escova, remova a antena desparafusando-a manualmente. Isto evita que a antena seja danificada pelas escovas do lava-rápido.

## Controle Remoto do Sistema de Áudio

Permite operar o sistema de áudio durante a condução do veículo.

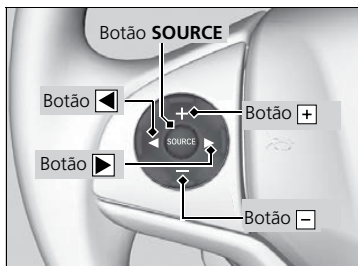

### Botão SOURCE (Fonte)

Alterna os modos de áudio na seguinte ordem: FM1→FM2→AM→BTA (Áudio Bluetooth®)→USB1 (Dispositivo USB ou iPod®)→USB2 (Dispositivo USB).

1. Pressione repetidamente o botão **SOURCE** para escolher o modo de áudio.  
▶ Aguarde 1 segundo.
2. Pressione o botão **SOURCE** novamente para selecionar o modo desejado.

### Botões **+** / **-** (Volume)

Pressione **+** : Para aumentar o volume.

Pressione **-** : Para diminuir o volume.

### Botões **◀** / **▶**

- Quando estiver ouvindo o rádio

Pressione **▶** : Para selecionar a próxima estação de rádio memorizada.

Pressione **◀** : Para selecionar a estação de rádio anterior memorizada.

Pressione e segure **▶** : Para selecionar automaticamente a próxima estação de rádio.

Pressione e segure **◀** : Para selecionar automaticamente a estação de rádio anterior.

- Quando estiver ouvindo um dispositivo USB, iPod® ou Áudio Bluetooth®

Pressione **▶** : Para avançar para o próximo arquivo.

Pressione **◀** : Para voltar para o arquivo anterior.

### ⚠ CUIDADO

Para ajudar a reduzir as chances de uma colisão, evite olhar para o sistema de áudio enquanto o veículo estiver em movimento. Para operar o sistema de áudio com o veículo em movimento, use somente o controle remoto do sistema de áudio, no volante de direção.

### ⚠ ATENÇÃO

Caso necessite usar as funções diretamente no sistema de áudio, pare o veículo em um local seguro, acione o freio de estacionamento e mova a alavanca seletora\* para a posição **P**.

## Ligando o Sistema

A função do sistema de áudio deste dispositivo é ligada automaticamente, ao girar o interruptor de ignição para a posição **ACESSÓRIOS I** ou **LIGADA II**.

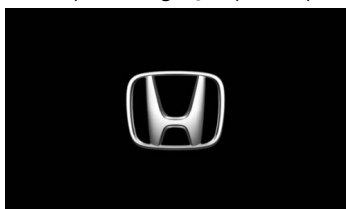

1. Gire o interruptor de ignição para a posição **ACESSÓRIOS I** ou **LIGADA II**.
  - ▶ O sistema de áudio liga.
  - ▶ A tela de abertura aparece.
  - ▶ Após três segundos, a tela com a mensagem de advertência aparece.
2. Leia a mensagem de advertência da tela e, em seguida, selecione **OK**.
  - ▶ A última tela exibida, antes de desligar o sistema de áudio, é exibida.

### ⚠ ATENÇÃO

Se a caixa da mensagem **Após 10 segundos, concordar automaticamente** estiver selecionada, o sistema de áudio inicia automaticamente após 10 segundos.

## Ligando e Desligando o Sistema de Áudio

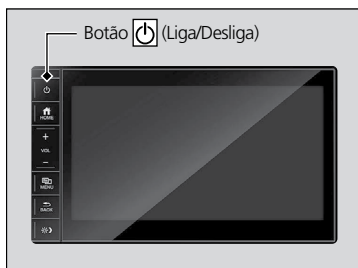

Para desligar o sistema de áudio, pressione o botão (Liga/Desliga).

▶ É exibida a mensagem **Áudio Desligado**.

Para ligar o sistema de áudio, pressione o botão (Liga/Desliga) novamente.

### ⚠ ATENÇÃO

Evite usar esta unidade por muito tempo quando o motor não estiver em funcionamento. A bateria poderá descarregar e interferir na partida do motor.

## Funcionamento Básico do Sistema de Áudio

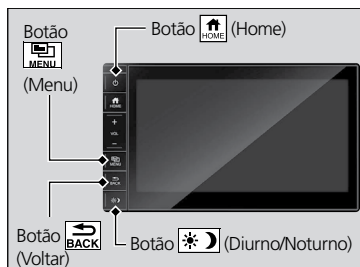

Botão (Home): Pressione para ir para a tela HOME.

Botão (Menu): Pressione para ir para o menu ou para as configurações da função selecionada.

Botão (Voltar): Pressione para voltar para a tela anterior.

- ▶ O botão (Voltar) não funciona em todas as telas.

Botão (Diurno/Noturno): Pressione para alterar o brilho da tela áudio/informação.

- ▶ Cada vez que o botão for pressionado, o modo altera o brilho da tela entre o modo diurno, o modo noturno e o modo desligado.

### ⚠ ATENÇÃO

Alguns botões somente funcionam com o sistema de áudio ligado.

Quando as luzes externas são ligadas, a tela muda para o modo Noturno.

Quando as luzes externas são desligadas, a tela muda para o modo Diurno.

## Tela Áudio/Informação

Exibe o estado do sistema de áudio. Desta tela, você pode ir para várias opções de configuração.

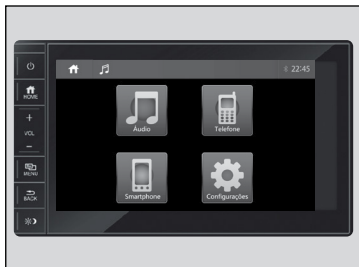

Pressione o botão (Home) para ir para a tela HOME.

Selecione **Áudio**, **Telefone**, **Smartphone (Apple CarPlay® ou Android Auto™)**, ou **Configurações**.

### ⚠ ATENÇÃO

- Selecione os ícones na tela áudio/informação usando somente um dedo.
- Selecione os ícones da tela áudio/informação suavemente, usando somente a ponta do dedo. Caso a tela áudio/informação seja operada usando as unhas, canetas, objetos pontiagudos ou outros objetos rígidos, a tela poderá ser danificada.
- Não opere a tela áudio/informação batendo sobre o display. Caso contrário, a tela poderá ser danificada.

## Ajuste do Som

A qualidade do som ou o volume dos alto-falantes dianteiros, traseiros, esquerdos ou direitos pode ser ajustado.

### Ajuste da Qualidade do Som



Efeito de Áudio

1. Pressione o botão (Home).
2. Selecione **Configurações**.
3. Selecione **Equalizador**.
4. Ajuste as seguintes opções:

- **Grave**
- **Médio**
- **Agudo**
- **LPF** (Filtro de frequências baixas)
- **MPF** (Filtro de frequências médias)
- **HPF** (Filtro de frequências altas)
- **Efeito de Áudio: Pop, Rock, Flat** (Plano), Jazz, **Custom** (Padrão).

#### ATENÇÃO

##### Efeito de Áudio

**POP:** Recria um campo pseudo acústico apropriado para o gênero de música POP.

**Rock:** Recria um campo pseudo acústico apropriado para o gênero de música Rock.

**Flat (plano):** Ajusta todos os equalizadores para um ajuste plano.

**Jazz:** Recria um campo pseudo acústico apropriado para o gênero de música Jazz.

**Custom (Padrão):** Ajusta todos os equalizadores para um ajuste padrão.

**Reset (Restaurar):** Restaura todos os ajustes de equalização.



## Ajuste dos Alto-falantes

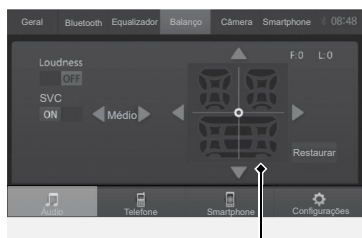

Ajuste dos Alto-falantes

1. Pressione o botão (Home).
2. Selecione **Configurações**.
3. Selecione **Balanco**.
4. Ajuste as seguintes opções:
  - **Loudness** (Intensificador): Selecione para alterar a definição para **ON** (Ligado) ou **OFF** (Desligado).
  - **SVC** (Compensação de Volume Sensível à Velocidade): Selecione para alterar a definição para **ON** (Ligado) ou **OFF** (Desligado).
  - **Ajuste dos Alto-falantes**: Selecione , , ou , para ajustar o volume dos alto-falantes.
    - ▶ Você também pode ajustar o volume dos alto-falantes, selecionando o ponto desejado.
    - ▶ Selecione **Restaurar** para retornar o ajuste dos alto-falantes para o centro.

### ATENÇÃO

- **Loudness** (Intensificador): Quando a função **Loudness** (Intensificador) estiver definida para **ON** (Ligado), o sistema de áudio aumenta automaticamente as frequências graves e agudas, tornando o som mais brilhante e encorpado.
- **SVC** (Compensação de Volume Sensível à Velocidade): O **SVC** ajusta o nível de volume baseado na velocidade do veículo.

Quando a velocidade do veículo aumentar, o volume do áudio ficará mais alto. Quando a velocidade do veículo diminuir, o volume do áudio ficará mais baixo.

Com o **SVC** definido para **ON** (Ligado), selecione ou para alterar o modo de compensação de volume sensível à velocidade. O **SVC** possui três modos:

- ▶ **Baixo**: O volume aumenta em baixas velocidades.
- ▶ **Médio**: O volume aumenta em médias velocidades.
- ▶ **Alto**: O volume aumenta em altas velocidades.

## Configuração do Som do Bipe

Ao selecionar os ícones da tela áudio/informação, o sistema de áudio emite um bipe. Você pode ligar ou desligar o bipe, com o procedimento a seguir:

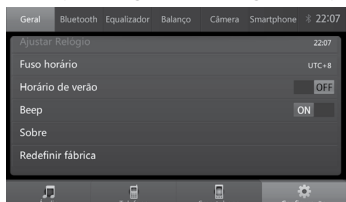

1. Pressione o botão (Home).
2. Selecione **Configurações**.
3. Selecione **Geral**.
4. Selecione a barra **Beep** para alterar a definição para **ON** (Ligado) ou **OFF** (Desligado).

## Configuração da Tela Áudio/Informação

### Alterando o Aspecto da Tela de Vídeo

Durante a reprodução de um vídeo, você pode alterar a proporção do aspecto da tela.

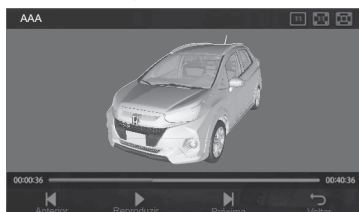

Selecione o ícone apropriado para alterar a proporção do aspecto da tela:

- : Proporção 1:1
- : Proporção 1:1 expandida
- : Proporção de tela cheia

#### ATENÇÃO

Os recursos de reprodução de vídeo são limitados enquanto estiver conduzindo o veículo. Durante a condução do veículo, a tela áudio/informação exibirá a mensagem **A visualização do vídeo não está disponível durante a condução**.

Para reproduzir vídeos, pare o veículo em um local seguro, acione o freio de estacionamento e mova a alavanca seletora\* para a posição **P**.

## Alterando o Brilho da Tela Áudio/Informação

Defina o brilho da tela separadamente para os modos Diurno ou Noturno. Pressione o botão  (Diurno/Noturno) para alternar os modos da tela áudio/informação (entre Diurno, Noturno e Desligado).





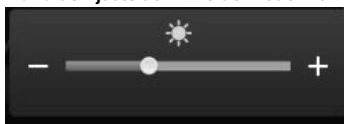

### Barra de Ajuste do Brilho do Modo Diurno

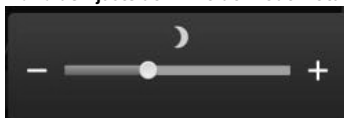



### Barra de Ajuste do Brilho do Modo Noturno

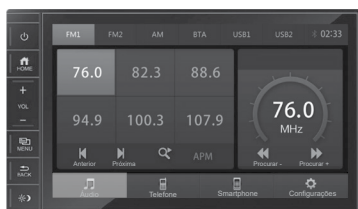

1. Pressione o botão  (Home).
2. Selecione **Configurações**.
3. Selecione **Geral**.
4. Selecione o ícone **Dia** ou **Noite**, na barra **Brilho**.
  - ▶ A barra de ajuste do brilho do modo  (Diurno) ou do modo  (Noturno) será exibida.
5. Selecione  ou  para ajustar o brilho.
  - ▶ Você também pode selecionar diretamente ou arrastar o dedo pela barra, para ajustar o brilho.

## Selecionando uma Fonte de Áudio



1. Pressione o botão  (Home).
2. Selecione **Áudio**.
3. Selecione um dos ícones de fonte de áudio, na parte superior da tela, para mudar a fonte de áudio.

As seguintes fontes de áudio estão disponíveis:

- **FM1:** Muda para a função rádio na faixa FM, exibindo a frequência sintonizada e os ícones de memória predefinida para a faixa **FM1**.
  - ➔ **Reprodução do Rádio AM/FM** ➔ P. 9-13
- **FM2:** Muda para a função rádio na faixa FM, exibindo a frequência sintonizada e os ícones de memória predefinida para a faixa **FM2**.
  - ➔ **Reprodução do Rádio AM/FM** ➔ P. 9-13
- **AM:** Muda para a função rádio na faixa AM, exibindo a frequência sintonizada e os ícones de memória predefinida.
  - ➔ **Reprodução do Rádio AM/FM** ➔ P. 9-13
- **BTA:** Muda para o Áudio Bluetooth®.
  - ➔ **Reprodução de Áudio Bluetooth®** ➔ P. 9-23
- **USB1:** Muda para o dispositivo conectado na entrada USB 1.
  - ➔ **Reprodução de um Dispositivo USB** ➔ P. 9-19
  - ➔ **Reprodução de um iPod®** ➔ P. 9-16
- **USB2:** Muda para o dispositivo USB conectado na entrada USB 2.
  - ➔ **Reprodução de um Dispositivo USB** ➔ P. 9-19

## Reprodução do Rádio AM/FM

**Ícone FM2**  
Selecione para mudar para a faixa FM2.

**Ícone FM1**  
Selecione para mudar para a faixa FM1.

**Ícones de Memória Predefinida**  
Selecione para sintonizar a frequência de rádio da memória predefinida. Selecione e segure o ícone de predefinição para armazenar a estação.

**Ícone AM**  
Selecione para mudar para a faixa AM.

**Botão (Liga/Desliga)**  
Pressione para ligar e desligar o sistema de áudio.

**Botões VOL (Volume)**  
Pressione para ajustar o volume.

**Botão (Voltar)**  
Pressione para voltar para a tela anterior.

**Ícones (Anterior)/ (Próxima)**  
Selecione ou para sintonizar a frequência do rádio.

**Ícone (Scan)**  
Oferece uma amostra de 10 segundos de cada uma das estações com sinal mais forte da faixa selecionada.

**Tela Áudio/ Informação**  
**Frequência Sintonizada**

**Ícones Procurar**  
Selecione ou para procurar para baixo e para cima, uma estação com sinal forte, na faixa selecionada.

**Ícone APM**  
Selecione para sair da tela de busca e buscar a estação com o sinal mais forte. Salva a estação predefinida na ordem, com base no sinal mais forte da faixa selecionada.

### ⚠ ATENÇÃO

O sistema de áudio possui tecnologia que permite a atenuação dos ruídos ou interferências geradas na recepção do rádio. É possível perceber em algumas situações uma atenuação no volume do sistema de áudio.

## Selecionando uma Estação (Sintonia/Busca)

Para selecionar uma estação, use um dos seguintes procedimentos:

Ícones de Memória Predefinida



Ícones para sintonizar a frequência do rádio

Ícones para procurar uma estação com sinal forte

- Selecione um dos ícones de memória com a estação memorizada na tela de operação do rádio.
- Selecione ◀ ou ▶ para sintonizar a frequência do rádio.
- Selecione ◀◀ ou ▶▶ para procurar para baixo e para cima, uma estação com sinal forte, na faixa selecionada.



- Selecione diretamente ou arraste o dedo pela escala, para encontrar a estação desejada.

### ⚠ ATENÇÃO

O indicador **Estéreo** aparece na tela indicando as transmissões em FM estéreo. Reprodução estéreo em AM não está disponível.

## Scan



Ícone Scan

1. Selecione **Scan** (escaneamento para cima).
  - ▶ Oferece uma amostra de 10 segundos de cada uma das estações encontradas da faixa selecionada.
  - ▶ Para desativar a função e permanecer na estação atual, selecione **Scan** novamente.

## Armazenando a Estação Selecionada na Memória Predefinida

Ícones de Memória Predefinida

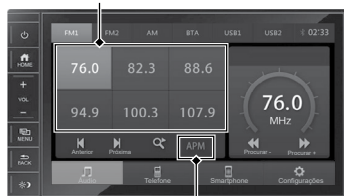

Ícone APM

### ■ Armazenamento manual

1. Sintonize para selecionar a estação.
  - ➔ **Selecionando uma Estação (Sintonia/Busca)** ➔ P. 9-14
2. Selecione e segure o ícone desejado de predefinição, até que a frequência seja exibida no próprio ícone.

### ■ Armazenamento automático

1. Selecione o ícone **APM**.
  - ▶ O sistema de áudio iniciará a busca das estações.
  - ▶ Quando a operação for concluída, as estações encontradas serão armazenadas nas memórias predefinidas.

### ⚠ ATENÇÃO

Você pode armazenar 6 estações AM e 12 estações FM (6 em cada modo FM) na memória predefinida.

- O sistema de áudio não será capaz de encontrar estações com sinal muito fraco.

## Reprodução de um iPod®

Conecte o iPod®, usando seu conector na entrada USB 1 e, em seguida, selecione **USB1**.

➔ Entradas USB ➔ P. 9-3

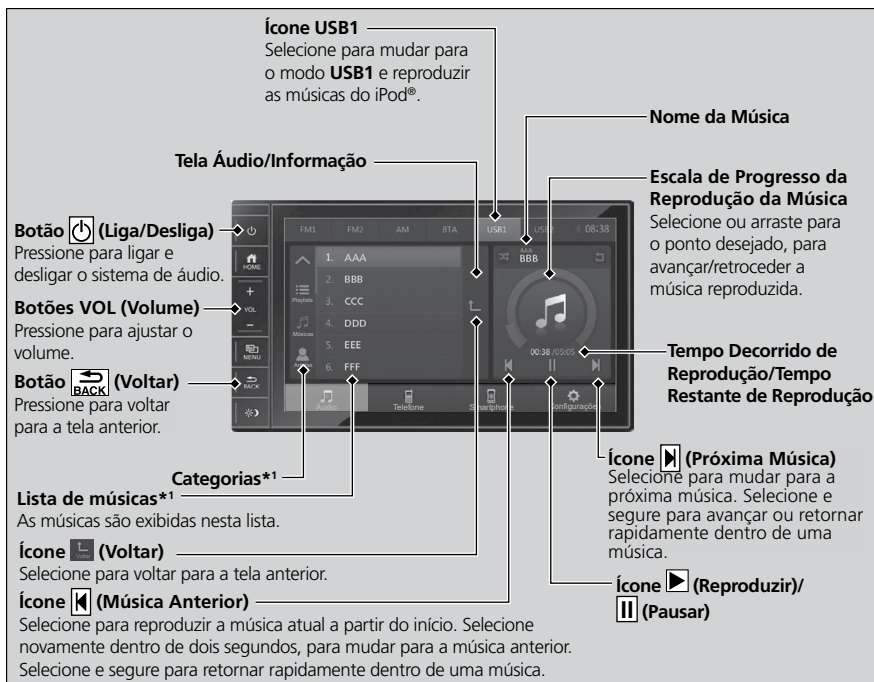

### ⚠ ATENÇÃO

Somente conecte o iPod®/iPhone® na entrada USB 1, pois a entrada USB 2 não é compatível com o iPod®/iPhone®.

Se o dispositivo conectado não tiver nenhum arquivo de música, a mensagem **Nenhum arquivo de música** será exibida na tela áudio/informação.

Se não houver nenhum dispositivo conectado na entrada USB 1, ao selecionar o modo **USB1**, a mensagem **Nenhum dispositivo conectado** será exibida na tela áudio/informação.

As funções operacionais disponíveis variam conforme o modelo ou a versão. Algumas funções podem não estar disponíveis no sistema de áudio do veículo.

Se você operar o aplicativo de música no seu iPhone®/iPod® enquanto o telefone estiver conectado, você pode não ser capaz de operar o mesmo aplicativo pelo sistema de áudio do veículo. Reconecte o dispositivo, se necessário.

Quando houver muitas músicas no iPod®, poderá levar vários segundos antes de iniciar a reprodução. Pode levar algum tempo até que a informação de músicas sejam exibidas. O sistema de áudio pode não reconhecer as informações de alguns arquivos.

Se um iPhone® estiver conectado pelo Apple CarPlay®, a fonte iPod®/USB fica indisponível e os arquivos de áudio no telefone somente podem ser reproduzidos dentro do Apple CarPlay®.

\*1: Algumas ou todas as listas podem não ser exibidas.



## Selecionando uma Música



1. Selecione uma categoria.
2. Selecione uma música.
  - ▶ A execução da música selecionada será iniciada.

### ⚠ ATENÇÃO

#### Categorias

Selecione as setas para visualizar as outras categorias de músicas. Você também pode selecionar a coluna de categorias e arrastar para cima ou para baixo, para visualizar as outras categorias.

#### Músicas

Selecione a coluna de músicas e arraste para cima ou para baixo, para visualizar os outros arquivos de música. A música que está sendo reproduzida não é exibida na lista de músicas.

## Avançar e Retroceder Rapidamente Dentro de um Arquivo

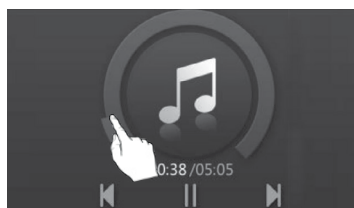

Para avançar/retroceder rapidamente dentro de um arquivo, use um dos seguintes procedimentos:

- Selecione diretamente ou arraste o dedo pela escala de progresso de reprodução da música.
- Selecione e segure por mais de dois segundos o ícone ◀ (para retroceder) ou o ícone ▶ (para avançar) uma música rapidamente.

## Como Selecionar um Modo de Reprodução

### ■ Para pausar ou reproduzir uma música.

Selecione o ícone ▶ (Reproduzir) / || (Pausar).



- ▶ A tela exibirá o ícone ▶ enquanto a reprodução estiver no modo pause.
- ▶ A tela exibirá o ícone || enquanto a música estiver sendo reproduzida.



## ■ Repetir



Repetir a música atual:

Selecione o ícone  (Repetir).

- ▶ O ícone mudará para  (Repetir a música atual). A música atual será reproduzida repetidamente.
- ▶ Para desligar a função repetir a música atual, selecione o ícone  duas vezes.

Repetir todas as músicas da lista atual:

Selecione o ícone  (Repetir) duas vezes.

- ▶ O ícone mudará para  (Repetir todas as músicas). Repete todas as músicas da lista atual.
- ▶ Para desligar a função repetir todas as músicas da lista atual, selecione o ícone  uma vez.

## ■ Aleatório

Selecione o ícone  (Aleatório).

- ▶ O ícone será destacado e todas as músicas da lista atual serão reproduzidas aleatoriamente.
- ▶ Para desligar a função aleatório, selecione o ícone  novamente.

## Reprodução de um Dispositivo USB

O sistema de áudio lê e reproduz arquivos de música no formato MP3 e arquivos de vídeo nos formatos AVI e MP4 (H264), gravados em um dispositivo USB. Conecte seu dispositivo USB na entrada USB 1 ou na entrada USB 2 e, em seguida, selecione **USB1** ou **USB2**, respectivamente.

➔ Entradas USB ➔ P. 9-3

**Ícone USB1**  
Selecione para mudar para o modo **USB1** e reproduzir os arquivos do dispositivo USB conectado na entrada USB 1.

**Tela Áudio/Informação**  
Localização do arquivo  
Ícone dos Arquivos de Música

**Ícone USB2**  
Selecione para mudar para o modo **USB2** e reproduzir os arquivos do dispositivo USB conectado na entrada USB 2.

**Nome do Arquivo**

**Botão (Liga/Desliga)**  
Pressione para ligar e desligar o sistema de áudio.

**Botões VOL (Volume)**  
Pressione para ajustar o volume.

**Botão (Voltar)**  
Pressione para voltar para a tela anterior.

**Escala de Progresso da Reprodução do Arquivo**  
Selecione ou arraste para o ponto desejado, para avançar/retroceder o arquivo reproduzido.

**Tempo Decorrido de Reprodução/ Tempo Restante de Reprodução**

**Ícone dos Arquivos de Vídeo**

**Lista de arquivos**  
As músicas/vídeos são exibidas nesta lista.

**Ícone (Voltar)**  
Selecione para voltar para a tela anterior.

**Ícone (Música Anterior)**  
Selecione para reproduzir a música atual a partir do início. Selecione novamente dentro de dois segundos, para mudar para a música anterior. Selecione e segure para retornar rapidamente dentro de uma música.

**Ícone (Próxima Música)**  
Selecione para mudar para a próxima música. Selecione e segure para avançar ou retornar rapidamente dentro de uma música.

**Ícone (Reproduzir/Pausar)**

### ⚠ ATENÇÃO

Use os dispositivos USB recomendados.

➔ Informações Gerais sobre o Sistema de Áudio ➔ P. 9-39

Se o dispositivo USB conectado não tiver nenhum arquivo de música ou de vídeo, a mensagem **Nenhum arquivo de música** ou **Nenhum arquivo de vídeo**, será exibida na tela áudio/informação.

Se não houver nenhum dispositivo conectado na entrada USB 1 ou na entrada USB 2, ao selecionar o modo **USB1** ou **USB2**, respectivamente, a mensagem **Nenhum dispositivo conectado** será exibida na tela áudio/informação.

Quando houver muitas músicas no dispositivo USB, poderá levar vários segundos antes de iniciar a reprodução. Pode levar algum tempo até que a informação de músicas sejam exibidas. O sistema de áudio pode não reconhecer as informações de alguns arquivos.

## Reproduzindo Arquivos



### ■ Arquivos de música

1. Selecione o ícone **Música** (Arquivos de música)
2. Selecione um arquivo.
  - ▶ A execução do arquivo selecionado será iniciada.



### ■ Arquivos de vídeo

1. Selecione o ícone **Vídeo** (Arquivos de vídeo)
2. Selecione um arquivo.
  - ▶ A imagem do arquivo de vídeo aparece na tela de exibição do arquivo de vídeo.
3. Selecione a tela de exibição do arquivo de vídeo.



- ▶ A tela de reprodução de vídeo aparece.
- ▶ Selecione **Voltar** para voltar para a tela anterior.

### ⚠ ATENÇÃO

Selecione a coluna de arquivos e arraste para cima ou para baixo, para visualizar os outros arquivos de música.

Quando houver dispositivos conectados em ambas as entradas USB (1 e 2), somente os arquivos do dispositivo USB do modo selecionado serão reproduzidos.

Pode levar algum tempo até que os arquivos sejam exibidos.

O sistema de áudio pode não reconhecer as informações de alguns arquivos.

➔ **Formatos de Arquivos de Áudio Suportados** ➔ P. 9-40

➔ **Formatos de Arquivos de Vídeo Suportados** ➔ P. 9-41

Os recursos de reprodução de vídeo são limitados enquanto estiver conduzindo o veículo. Durante a condução do veículo, a tela áudio/informação exibirá a mensagem **A visualização do vídeo não está disponível durante a condução.**

Para reproduzir vídeos, pare o veículo em um local seguro, acione o freio de estacionamento e mova a alavanca seletora\* para a posição **P**.

## Avançar e Retroceder Rapidamente Dentro de um Arquivo

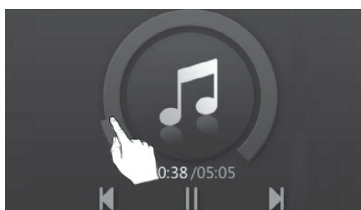

### ■ Arquivos de música

Para avançar/retroceder rapidamente dentro de um arquivo de música, use um dos seguintes procedimentos:

- Selecione diretamente ou arraste o dedo pela escala de progresso de reprodução da música.
- Selecione e segure por mais de dois segundos o ícone ◀ (para retroceder) ou o ícone ▶ (para avançar) uma música rapidamente.



### ■ Arquivos de vídeo

Para avançar/retroceder rapidamente dentro de um arquivo de vídeo, use um dos seguintes procedimentos:

- Selecione diretamente ou arraste o dedo pela barra de progresso de reprodução de vídeo.
- Selecione e segure por mais de dois segundos o ícone ◀ (para retroceder) ou o ícone ▶ (para avançar) um vídeo rapidamente.

Barra de Progresso de Reprodução de Vídeo

### ⚠ ATENÇÃO

O aspecto da tela de vídeo pode ser alterada.

➡ Alterando o Aspecto da Tela de Vídeo ➡ P. 9-10

## Como Pausar ou Reproduzir um Arquivo



Selecione o ícone ▶ (Reproduzir) ou o ícone || (Pausar).

- ▶ A tela exibirá o ícone ▶ enquanto a reprodução estiver no modo pause.
- ▶ A tela exibirá o ícone || enquanto o arquivo estiver sendo reproduzido.



## Como Selecionar o Modo Repetir ou o Modo Aleatório



### ■ Repetir

Repetir o arquivo de música atual:

Selecione o ícone (Repetir).

- ▶ O ícone mudará para (Repetir a música atual). A música atual será reproduzida repetidamente.
- ▶ Para desligar a função repetir a música atual, selecione o ícone duas vezes.

Repetir todos os arquivos de músicas da lista atual:

Selecione o ícone (Repetir) duas vezes.

- ▶ O ícone mudará para (Repetir todas as músicas). Repete todos os arquivos de músicas da lista atual.
- ▶ Para desligar a função repetir todos os arquivos de músicas da lista atual, selecione o ícone uma vez.

### ■ Aleatório

Selecione o ícone (Aleatório).

- ▶ O ícone será destacado e todas as músicas da lista atual serão reproduzidas aleatoriamente.
- ▶ Para desligar a função aleatório, selecione o ícone novamente.

### ⚠ ATENÇÃO

O modo repetir e o modo aleatório estão disponíveis somente na tela de reprodução de arquivos de músicas.

## Reprodução de Áudio Bluetooth®

O seu sistema de áudio permite ouvir músicas armazenadas em seu telefone ou dispositivo compatível com Bluetooth®.

Esta função está disponível quando o telefone está pareado e conectado ao Sistema Bluetooth®.

### ➔ Configuração do Telefone ➔ P. 9-55

**Ícone BTA (Bluetooth®)**  
 Selecione para mudar para o modo Bluetooth® e reproduzir as músicas armazenadas em seu telefone ou dispositivo compatível com Bluetooth®.

**Botão (Liga/Desliga)**  
 Pressione para ligar e desligar o sistema de áudio.

**Botões VOL (Volume)**  
 Pressione para ajustar o volume.

**Botão BACK (Voltar)**  
 Pressione para voltar para a tela anterior.

**Ícone (Música Anterior)**  
 Selecione para reproduzir a música atual a partir do início. Selecione novamente dentro de dois segundos, para mudar para a música anterior. Selecione e segure para retornar rapidamente dentro de uma música.

**Ícone (Próxima Música)**  
 Selecione para mudar para a próxima música. Selecione e segure para avançar ou retornar rapidamente dentro de uma música.

**Ícone (Pausar)**

**Ícone (Reproduzir)**

### ⚠ ATENÇÃO

Alguns telefones habilitados para Bluetooth® com capacidades de streaming de áudio, não são compatíveis com o sistema de áudio. Para informações sobre compatibilidade de aparelhos, procedimento de pareamento e características especiais, consulte uma Concessionária Autorizada Honda no Território Nacional ou o Departamento de Relacionamento com o Cliente Honda.

A realização de algumas funções do dispositivo de dados pode ser ilegal ao dirigir o veículo. Somente um telefone pode ser usado com o sistema HFT por vez. Quando houver mais de dois telefones pareados no veículo, o primeiro telefone pareado que o sistema encontra é automaticamente conectado.

Se mais de um telefone estiver pareado ao sistema HFT, pode haver um atraso antes do sistema iniciar a reprodução.

Em alguns casos, o nome do artista, álbum ou faixa pode não aparecer corretamente.

Algumas funções podem não estar disponíveis em alguns dispositivos.

Se um telefone estiver conectado atualmente pelo Apple CarPlay® ou pelo Android Auto™, o Áudio Bluetooth® fica indisponível.

## Para Reproduzir Arquivos de Áudio Bluetooth®

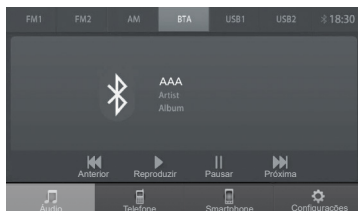

1. Certifique-se de que seu telefone está pareado e conectado ao sistema.

➔ **Configuração do Telefone** ➔ P. 9-55

2. Selecione o modo Áudio Bluetooth®.

Se o telefone não for reconhecido, um outro telefone compatível com o HFT, que não é compatível com o Áudio Bluetooth®, pode já estar conectado.

### ■ Para pausar ou reproduzir um arquivo.

Selecione o ícone (Reproduzir) ou o ícone (Pausar).

### ■ Para mudar de música

- Selecione o ícone para avançar para a próxima música.
- Selecione o ícone para voltar para o início da música atual ou para a música anterior.

### ⚠ ATENÇÃO

Para reproduzir um arquivo de áudio, você pode necessitar operar seu telefone ou dispositivo compatível com Bluetooth®. Se for necessário, siga as instruções de operação do fabricante.

## Avançar e Retroceder Rapidamente Dentro de um Arquivo

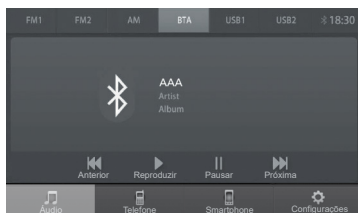

Para avançar/retroceder rapidamente dentro de um arquivo, selecione e segure por mais de dois segundos o ícone (para retroceder) ou o ícone (para avançar) uma música rapidamente.



## Apple CarPlay®

Se você conectar um iPhone® compatível com o Apple CarPlay® no sistema de áudio, você pode usar a tela áudio/informação em vez da tela do iPhone®, para fazer uma chamada telefônica, ouvir música, visualizar mapas (navegação) e acessar as mensagens.

### ↪ Entradas USB ➔ P. 9-3

#### ⚠ ATENÇÃO

Somente o iPhone® 5 ou versões posteriores com o iOS 8.4 ou posterior são compatíveis com o Apple CarPlay®.

Estacione o veículo em um local seguro antes de conectar o seu iPhone® ao Apple CarPlay® e ao iniciar algum aplicativo compatível.

Para usar o Apple CarPlay®, conecte o cabo USB\*1 na entrada USB 1. A entrada USB 2 não ativará o funcionamento do Apple CarPlay®.

### ↪ Entradas USB ➔ P. 9-3

Para acessar diretamente a função Apple CarPlay® do telefone, selecione **Apple CarPlay** na tela HOME. Enquanto o telefone estiver conectado ao Apple CarPlay®, as chamadas são feitas somente através do Apple CarPlay®. Se desejar fazer uma chamada com o Sistema de Telefone Hands-Free (HFT), desligue o Apple CarPlay® ou desconecte o cabo USB\*1 do seu iPhone®.

### ↪ Configurações do Apple CarPlay®/Android Auto™ ➔ P. 9-52

Quando o seu iPhone® estiver conectado ao Apple CarPlay®, não é possível usar o Áudio Bluetooth®.

\*1: Cabo e adaptadores não disponibilizados com o veículo. Verifique as instruções do fornecedor do seu dispositivo eletrônico.

## Menu do Apple CarPlay®



### ■ Telefone

Acessar a lista de contatos, fazer chamadas telefônicas ou ouvir mensagens de voz.

### ■ Mensagens

Verificar e responder as mensagens de texto ou ter as mensagens lidas para você.

### ■ Música

Reproduzir as músicas armazenadas no seu iPhone®.

### ■ Mapas

Exibir o mapa do Apple CarPlay® e usar a função de navegação, assim como faria no seu iPhone®.

### ⚠ ATENÇÃO

Alguns ícones ou funções do Apple CarPlay® podem não estar disponíveis para o seu país ou região. Para mais detalhes, consulte o site da Apple®.

**⚠ ATENÇÃO**

Para mais detalhes sobre os países e regiões onde o Apple CarPlay® está disponível, bem como as informações pertinentes à função, consulte o site da Apple®.

**Requisitos e Limitações de Funcionamento do Apple CarPlay®**

O Apple CarPlay® requer um iPhone® compatível com uma conexão móvel ativa e um plano de dados. A sua operadora aplicará o plano de tarifas.

Alterações nos sistemas operacionais, hardware, software e outras tecnologias integradas para oferecer a funcionalidade do Apple CarPlay®, bem como regulamentos governamentais novos ou revisados, podem resultar em uma diminuição ou na interrupção das funcionalidades e serviços do Apple CarPlay®.

A Honda não pode e não fornece qualquer garantia de desempenho ou funcionalidade futura do Apple CarPlay®.

É possível usar os aplicativos de terceiros, se eles forem compatíveis com o Apple CarPlay®. Consulte o site da Apple® para informações sobre os aplicativos compatíveis.

**Uso das informações do usuário do veículo**

O uso e manuseio de informações do usuário e do veículo transmitidos de/para o seu iPhone® pelo Apple CarPlay® é regido pelos termos e condições da Apple® iOS e pela Política de Privacidade da Apple®.

Você pode ligar ou desligar a função do Apple CarPlay®.

➔ **Configurações do Apple CarPlay®/Android Auto™** ➔ P. 9-52

## Funcionamento do Apple CarPlay® com o Siri® Eyes Free

Puxe e segure o botão  (Comando de voz) para ativar o Siri® Eyes Free.



### ATENÇÃO

Abaixo estão alguns exemplos de perguntas e comandos para o Siri® Eyes Free.

- Quais filmes estão passando hoje?
- Ligue para papai no trabalho.
- Que música é esta?
- Como está o tempo amanhã?
- Leia o meu último e-mail.

Para mais informações, por favor, visite o site [www.apple.com/br/ios/siri](http://www.apple.com/br/ios/siri).

## Android Auto™

Quando você conectar um telefone com sistema Android™ no sistema de áudio pelo USB, o Android Auto™ será iniciado automaticamente. Quando o telefone com sistema Android™ estiver conectado pelo Android Auto™, você pode usar a tela áudio/informação para acessar as funções do telefone, do Google Maps™ (Navegação), do Google Play™ (Música) e do Google Now™. Quando você usar o Android Auto™ pela primeira vez, um tutorial aparecerá na tela. Recomendamos que você complete este tutorial com o veículo estacionado em um local seguro, antes de usar o Android Auto™.

↪ **Entradas USB** ➔ P. 9-3

↪ **Conexão com Pareamento Automático** ➔ P. 9-31

### ⚠ ATENÇÃO

O aplicativo Android Auto™ pode não estar disponível para o seu país ou região. Caso o aplicativo não esteja instalado no Smartphone, não será possível usar a função do Android Auto™ do veículo.

Para usar o Android Auto™, você precisa fazer o download e a instalação do aplicativo Android Auto™ no Google Play™ para o seu smartphone.

Somente o Android™ 5.0 (Lollipop) ou a versão posterior são compatíveis com o Android Auto™.

O Bluetooth® A2DP não pode ser usado com o aplicativo Android Auto™ do telefone.

Estacione o veículo em um local seguro antes de conectar o seu telefone com sistema Android™ ao Android Auto™ e ao iniciar algum aplicativo compatível.

Para usar o Android Auto™, conecte o cabo USB\*1 na entrada USB 1. A entrada USB 2 não ativará o funcionamento do Android Auto™.

↪ **Entradas USB** ➔ P. 9-3

Quando o seu telefone com sistema Android™ está conectado ao Android Auto™, não é possível usar o Áudio Bluetooth®.

Enquanto o telefone estiver conectado ao Android Auto™, as chamadas são feitas somente através do Android Auto™. Se desejar fazer uma chamada com o Sistema de Telefone Hands-Free (HFT), desligue o Android Auto™ ou desconecte o cabo USB\*1 do seu telefone com sistema Android™.

\*1: Cabo e adaptadores não disponibilizados com o veículo. Verifique as instruções do fornecedor do seu dispositivo eletrônico.

## Menu do Android Auto™



### 1 Mapas (Navegador)

Exibir o Google Maps™ e usar a função de navegação, assim como faria no seu telefone com sistema Android™. Quando o veículo estiver em movimento, não é possível realizar entradas no teclado. Estacione o veículo em um local seguro para realizar uma pesquisa ou fornecer outras entradas.

A tela áudio informação exibe a direção de condução curva-a-curva para o seu destino.

### 2 Telefone (Comunicação)

Fazer e receber as chamadas telefônicas e ouvir as mensagens de voz.

### 3 Google Now (Tela HOME)

Exibir as informações úteis organizadas pelo Android Auto™ em cartões simples, que aparecem somente quando são necessários.

### 4 Música e áudio

Reproduzir o Google Play™ (Música) e os aplicativos de música que são compatíveis com o Android Auto™. Para mudar entre os aplicativos de música, selecione este ícone.

### 5 Volta para a tela HOME

### 6 Comando de voz

Operar o Android Auto™ com seu comando de voz.

#### ⚠ ATENÇÃO

O Android Auto™ não pode reproduzir arquivos de vídeo (WMA®, MP3®, AVI® etc).

## Conexão com Pareamento Automático

Ao conectar um telefone com sistema Android™ na unidade pelo USB, o Android Auto™ é iniciado automaticamente. Siga os procedimentos descritos no seu telefone e na tela áudio/informação, para configurar o Android Auto™ e fazer a conexão com pareamento automático.

### ⚠ ATENÇÃO

Para mais detalhes sobre os países e regiões onde o Android Auto™ está disponível, bem como as informações pertinentes à função, consulte o site do Android Auto™.

#### **Requisitos e Limitações de Funcionamento do Android Auto™**

Alterações nos sistemas operacionais, hardware, software e outras tecnologias integradas para oferecer a funcionalidade do Android Auto™, bem como regulamentos governamentais novos ou revisados, podem resultar em uma diminuição ou na interrupção das funcionalidades e serviços do Android Auto™.

A Honda não pode e não fornece qualquer garantia de desempenho ou funcionalidade futura do Android Auto™.

É possível usar os aplicativos de terceiros, se eles forem compatíveis com o Android Auto™. Consulte o site do Android Auto™ para informações sobre os aplicativos compatíveis.

Em telefones que utilizam mais de um chip, ao realizar uma chamada, poderá ser necessário selecionar no celular qual chip será utilizado.

Somente inicie o Android Auto™ quando o seu veículo estiver estacionado em um local seguro. Quando o Android Auto™ detectar o seu telefone pela primeira vez, você precisará configurar o seu telefone, para que o pareamento automático seja possível. Consulte o manual de instruções que acompanha o seu telefone.

#### **Uso das informações do usuário e do veículo**

O uso e manuseio de informações do usuário e do veículo transmitidos de/para o seu telefone pelo Android Auto™ é regido pela Política de Privacidade do Google™.

Se o sistema de áudio não reconhecer o smartphone com o aplicativo Android Auto™, reinicie o smartphone. Consulte o manual de instruções que acompanha o seu telefone.

Você pode ligar ou desligar a função do Android Auto™.

➡ **Configurações do Apple CarPlay®/Android Auto™** ➡ P. 9-52

## Operação do Android Auto™ com o Reconhecimento de Voz

Puxe e segure o botão  (Comando de voz) para operar o Android Auto™ com a sua voz.



### ATENÇÃO

Abaixo estão alguns exemplos de comandos que podem ser feitos para o reconhecimento de voz:

- Responda este texto.
- Ligue para a minha esposa.
- Navegue para a Honda.
- Reproduza a minha música.
- Envie uma mensagem de texto para a minha esposa.
- Ligue para a loja de flores.

Para mais informações, por favor visite o site do Android Auto™.

Você também pode ativar a função de reconhecimento de voz, selecionando o ícone  no canto superior direito da tela áudio/informação.



## Diagnóstico de Falhas

Se você suspeitar que existe algo de errado com o sistema de áudio, verifique e siga os passos a seguir. Se os métodos recomendados não resolverem a falha, leve o veículo a uma Concessionária Autorizada Honda no Território Nacional para inspeção.

Caso o problema seja um fusível queimado, consulte:

➔ **Inspecção e Troca de Fusíveis** ➔ P. 6-19

### ⚠ ATENÇÃO

O sistema de áudio somente deve ser reparado em uma Concessionária Autorizada Honda no Território Nacional. **Não utilize métodos que não sejam os métodos de diagnóstico de falhas descritos a seguir, especialmente as partes escritas em itálico, porque a própria operação é muito perigosa para os usuários comuns.**

Não use este sistema de áudio, se houver alguma condição anormal, como fumaça, odor estranho ou sem emissão de som, para evitar um incêndio ou choque elétrico. Não tente reparar o sistema de áudio por conta própria, pois o sistema de áudio poderá ser danificado.

## Áudio

Problema	Solução
Quando o som é reproduzido por somente um dos alto-falantes.	O volume do áudio está ajustado adequadamente? ▶ Ajuste o volume dos alto-falantes Dianteiro/Traseiro e Esquerdo/Direito. ➔ <b>Ajuste dos Alto-falantes</b> ➔ P. 9-9
O som do dispositivo conectado não é emitido pelos alto-falantes.	O sistema de áudio está exibindo a mensagem Áudio desligado na parte superior da tela? ▶ Pressione o botão  (Liga/Desliga) O dispositivo de áudio portátil está ligado? ▶ Ligue o dispositivo de áudio portátil. ▶ Algum arquivo de música está sendo reproduzido no dispositivo de áudio portátil? ▶ Certifique-se de que o dispositivo de áudio portátil esteja reproduzindo alguma música. O volume no dispositivo portátil está ligado? ▶ Certifique-se de verificar o volume no dispositivo de áudio.
Sem som.	O sistema está no modo pause? ▶ Desative o modo pause.

Problema	Solução
<p>Não é possível ouvir o áudio Bluetooth®.</p>	<p>O sistema de áudio não está no modo de reprodução de áudio Bluetooth® [por exemplo: o sistema de áudio foi alternado manualmente para o modo de música, enquanto estava no modo de reprodução de áudio Bluetooth®, fazendo com que a fonte de música fosse alterada (mudou para a reprodução do rádio AM/FM), fazendo com que o áudio Bluetooth® não pudesse ser reproduzido].</p> <ul style="list-style-type: none"> <li>▶ Certifique-se de que o modo de reprodução do sistema de áudio foi alternado para o modo de reprodução de áudio Bluetooth® e que está reproduzindo o áudio Bluetooth®.</li> <li>▶ Verifique se o telefone está reproduzindo o áudio Bluetooth® (e o sistema de áudio está configurado no modo de reprodução do áudio Bluetooth®).</li> </ul> <p>Nenhuma música Bluetooth® é emitida pelo telefone ou pelo dispositivo Bluetooth®.</p> <ul style="list-style-type: none"> <li>▶ Verifique se o protocolo de música está desligado no telefone. Verifique se o áudio Bluetooth® foi restaurado após o protocolo de música ser ativado.</li> <li>▶ Verifique se ele está conectado em ambos os lados. A conexão Bluetooth® foi reestabelecida.</li> </ul> <p>Música pausada.</p> <ul style="list-style-type: none"> <li>▶ Selecione o ícone de reprodução/pausa no sistema de áudio ou o ícone de reprodução de música no telefone, para reproduzir a música novamente.</li> </ul> <p>O modo de música sob a função A2DP de determinados telefones, às vezes não pode ser restaurado após a conclusão de uma chamada.</p> <ul style="list-style-type: none"> <li>▶ Verifique o modelo do Bluetooth® no sistema de áudio e restaure a comunicação via conexão A2DP.</li> <li>▶ Tente interromper a conexão Bluetooth® no sistema de áudio e, em seguida, conecte-o novamente.</li> </ul>

## Tela Áudio/Informação

Problema	Solução
<p>Quando a tela apresentar uma das seguintes condições:</p> <ul style="list-style-type: none"> <li>• Totalmente escura e as suas luzes não se acendem.</li> <li>• As luzes se acendem, mas nada é exibido.</li> <li>• Imagem distorcida.</li> <li>• Cores das imagens exibidas incorretamente.</li> <li>• O sistema de áudio não alterna para o modo noturno quando as luzes são acesas.</li> </ul>	<p>O brilho da tela está definida para <b>OFF</b> (Desligada)?</p> <p>▶ Pressione o botão  (Diurno/Noturno)</p> <p>O ajuste de qualidade da imagem está correto?</p> <p>➔ <b>Configuração da Tela Áudio/Informação</b> ➔ P. 9-10</p> <p>Se os procedimentos acima não resolverem o problema, desligue o sistema de áudio e ligue-o novamente.</p> <p>➔ <b>Ligando e Desligando o Sistema de Áudio</b> ➔ P. 9-6</p> <p>Se o problema persistir, consulte uma Concessionária Autorizada Honda no Território Nacional.</p>
<p>O som é emitido, mas a imagem não aparece (com o veículo estacionado).</p>	<p>O freio de estacionamento está acionado e a alavanca seletora* está na posição ?</p> <p>▶ Acione o freio de estacionamento e mova a alavanca seletora* para a posição .</p>
<p>Quando a imagem não é limpa.</p>	<p>O brilho da tela está ajustado corretamente?</p> <p>➔ <b>Configuração da Tela Áudio/Informação</b> ➔ P. 9-10</p>

## Funcionamento do Sistema de Áudio

Problema	Solução
O sistema de áudio não liga.	Fusível queimado. ▶ Consulte uma Concessionária Autorizada Honda no Território Nacional.
Ruído ou saltos na reprodução.	Existe um gerador de ondas eletromagnéticas, como um telefone celular, próximo ao sistema de áudio ou suas linhas de alimentação. ▶ Mantenha o gerador de ondas eletromagnéticas, como um telefone celular, afastado do sistema de áudio. Caso o ruído não seja eliminado, consulte uma Concessionária Autorizada Honda no Território Nacional. A execução de arquivos com VBR (Taxa de Bit Variável) poderá causar saltos na reprodução. ▶ Verifique os dados reproduzidos pelo dispositivo.
Algumas operações não são possíveis.	Algumas operações não são possíveis em modos específicos. ▶ Leia as instruções de operação cuidadosamente e cancele o modo. ▶ Se o problema persistir, consulte uma Concessionária Autorizada Honda no Território Nacional.
O dispositivo com Bluetooth® não pode ser conectado ao sistema de áudio.	O dispositivo com Bluetooth® é compatível com o sistema de áudio? ▶ Leia o manual de instruções do dispositivo com Bluetooth®, para verificar se podem existir possíveis restrições de conexão. ▶ Se o dispositivo com Bluetooth® for um equipamento de áudio portátil, a conexão pode ser obtida, alterando o método de conexão.
O iPod® não está funcionando corretamente.	Desconecte o iPod® do sistema de áudio e reconecte-o após reiniciar o iPod®. Para reiniciar o iPod®, consulte o manual de instruções do dispositivo.
Ao selecionar outra fonte de áudio, o iPod® para de reproduzir a lista de músicas.	Desconecte e reconecte o iPod® no sistema de áudio.
O(s) ícone(s) está(ão) escurecido(s), esbranquiçado(s), defeituoso(s) ou com a(s) cor(es) muito clara(s).	Não é possível executar algumas operações em determinados modos selecionados. ▶ Leia atentamente as instruções de operação e cancele este modo. Se o sistema de áudio ainda não está funcionando corretamente, leve o veículo a uma Concessionária Autorizada Honda no Território Nacional para inspeção.

Problema	Solução
Ao parear um novo dispositivo, o sistema de áudio excluiu um dos telefones pareados.	Até oito dispositivos podem ser pareados. ▶ Exclua o telefone que não estiver sendo utilizado e faça o pareamento do novo dispositivo Bluetooth®.
Não é possível operar os controles de música Bluetooth®.	Alguns telefones não são capazes de reproduzir áudio Bluetooth®, a menos que estejam no modo música. ▶ Altere o modo do telefone para o modo de reprodução de música e, em seguida, use o modo de reprodução de áudio Bluetooth® para reproduzir a música desejada.
Não é possível operar o Bluetooth® por algum motivo desconhecido.	O telefone precisa suportar a versão ACRCP 1.4 (Perfil de Controle Remoto de Áudio/Vídeo) para exibir nomes de músicas. ▶ Leia o manual de instruções do telefone ou do dispositivo de áudio Bluetooth®, para verificar o que é suportado pelo dispositivo. O Bluetooth® não funciona com o sistema de áudio por um motivo desconhecido. ▶ Desligue e ligue (OFF → ON) a função Bluetooth® do sistema de áudio e, em seguida, faça o pareamento do dispositivo Bluetooth® novamente. ▶ Gire o interruptor de ignição para a posição <b>DESLIGADA</b> <b>0</b> e, em seguida, gire para a posição <b>LIGADA</b> <b>III</b> . Faça o pareamento do dispositivo Bluetooth® novamente.
O telefone não pode ser conectado ao Apple CarPlay® ou ao Android Auto™ do sistema de áudio.	Se o sistema de áudio não reconhecer o telefone com o aplicativo Apple CarPlay® ou Android Auto™. ▶ Verifique se o seu telefone é compatível com Apple CarPlay® ou Android Auto™. ▶ Verifique se o seu telefone com sistema Android™ possui o aplicativo Android Auto™ instalado. ▶ Verifique se o cabo*1 do telefone está conectado na entrada USB 1. A entrada USB 2 não ativará o funcionamento do Apple CarPlay® ou do Android Auto™. ▶ Reinicie o telefone. Consulte o manual de instruções que acompanha o seu telefone. ▶ Verifique se a função <b>Apple CarPlay</b> ou <b>Android Auto™</b> do sistema de áudio está definida para ON (Ligada). ➔ <b>Configurações do Apple CarPlay®/Android Auto™</b> ➔ <b>P. 9-52</b> ▶ Desligue e ligue [ <b>OFF</b> (Desligado) → <b>ON</b> (Ligado)] a função Apple CarPlay® ou Android Auto™ do sistema de áudio e, em seguida, conecte o telefone na entrada USB 1 novamente.

**⚠ ATENÇÃO**

O tempo necessário para conectar um dispositivo que não está pareado (HFT/A2DP/AVRCP) ou o dispositivo não conectado (HFT/A2DP/AVRCP) pode variar, dependendo do modelo do telefone utilizado.

\*1: Cabo e adaptadores não disponibilizados com o veículo. Consulte o manual de instruções que acompanha o seu telefone.

Problema	Solução
<p>O sistema de áudio não reconhece o comando de voz.</p>	<p>O sistema de áudio não reconhece alguns ou todos os comandos de voz.</p> <ul style="list-style-type: none"> <li>▶ Ligue e desligue o sistema de áudio.           <ul style="list-style-type: none"> <li>➔ <b>Ligando e Desligando o Sistema de Áudio</b> ➔ P. 9-6</li> </ul> </li> <li>▶ Evite usar comandos de voz muito curtos, como “Casa”. É mais fácil para o sistema reconhecer um nome longo. Por exemplo, use “Ligue para a minha casa” ao invés de “Casa”.</li> <li>▶ Verifique se a definição do idioma está correto. O sistema de áudio não reconhece comandos de voz em português, quando o idioma do sistema de áudio estiver definido para English (Inglês).           <ul style="list-style-type: none"> <li>➔ <b>Funções Personalizadas</b> ➔ P. 9-48</li> </ul> </li> </ul>
<p>O relógio está ajustado incorretamente ou frequentemente altera o tempo para a frente e para trás por uma hora?</p>	<p>O ajuste do relógio é atualizado automaticamente com base em sua localização no GPS.</p> <ul style="list-style-type: none"> <li>▶ Tente posicionar o veículo em uma área aberta.</li> <li>▶ Ajuste o relógio manualmente.           <ul style="list-style-type: none"> <li>➔ <b>Ajuste do Relógio</b> ➔ P. 3-2</li> </ul> </li> </ul>

# Informações Gerais sobre o Sistema de Áudio

## iPod® e iPhone® Compatíveis

### Modelo de Compatibilidade do iPod® e iPhone®

#### Modelo

iPod® touch (5ª e 6ª geração)

iPhone® 5/iPhone® 5c/iPhone® 5s/iPhone® 6/iPhone® 6 Plus/iPhone® 6s/iPhone® 6s Plus/  
iPhone® 7/iPhone® 7 Plus

#### ⚠ ATENÇÃO

A informação sobre a versão do iPod®/iPhone® pode ser verificada no próprio iPod®/iPhone®. Para mais detalhes, consulte o manual do usuário do iPod®/iPhone®.

O iPod®/iPhone® é licenciado para reprodução de arquivos pessoais ou arquivos sem direitos autorais e materiais que possuem reprodução legalmente permitida. A violação de direitos autorais é expressamente proibida por lei.

O sistema de áudio pode não funcionar com todas as versões de software dos dispositivos.

## Dispositivos USB

- Não é possível garantir que os arquivos possam ser lidos ou reproduzidos a partir de determinados dispositivos USB.
- Alguns dispositivos de áudio digital podem não ser compatíveis.
- Alguns dispositivos USB (por exemplo, um dispositivo com bloqueio de segurança) podem não funcionar.
- Alguns arquivos de software podem não permitir a reprodução de áudio ou a exibição de dados de texto.
- Algumas versões dos formatos de arquivos suportados podem não ser reproduzidos.

### Dispositivos Recomendados

<b>Padrões USB compatíveis</b>	1.1 / 2.0 de alta velocidade
<b>Sistema de arquivos</b>	FAT 12/16/32
<b>Corrente máxima fornecida</b>	1,5 A
<b>Capacidade recomendada do dispositivo USB</b>	32 GB ou menos (1 partição)

#### ⚠ ATENÇÃO

Não é possível garantir que os arquivos possam ser lidos ou reproduzidos a partir de determinados dispositivos USB.

As especificações e o dispositivo estão sujeitos a alterações sem aviso prévio.

Algumas especificações especiais da entrada USB não garantem a leitura e a reprodução normal dos arquivos.

## Formatos de Arquivos de Áudio Suportados

Formato do Arquivo	Extensão do Arquivo	Codec de Áudio Suportado	Versão/Perfil de Áudio Suportado
AAC	.aac	AAC	AAC LC/HE-AAC v1 (Reproduzido como LC)
MP3®	.mp3	Áudio MPEG	Áudio MPEG: MPEG-1 de 3 Camadas / MPEG-2 de 3 Camadas / MPEG-2.5 de 3 Camadas
WMA®	.wma	WMA	WMA: WMA9

### ■ Formatos de música suportados

Nome da Extensão do Arquivo	MP3	
Item	Frequência Máxima de Amostragem (kHz)	Taxa Máxima de Bits (kbps)
Faixa	48	320

#### ▲ ATENÇÃO

O formato suportado dos arquivos estão indicados principalmente pelo nome da extensão do arquivo.

Algumas versões dos formatos de arquivos suportados podem não ser reproduzidos.

O sistema de áudio somente suporta a reprodução de arquivos do dispositivo USB, codificados com o formato descrito anteriormente. Se você encontrar um arquivo que não pode ser reproduzido, significa que seu formato de arquivo, não é um formato suportado pelo sistema de áudio, o que impede que ele seja reproduzido.

Se a mensagem “decoding error” (“erro de decodificação”) aparecer na tela áudio/informação, significa que o arquivo que está sendo reproduzido, contém um formato de codificação que não é suportado pelo sistema de áudio, o que impede que ele seja reproduzido. Selecione os arquivos que usam o formato de codificação correto, que sejam suportados pelo sistema de áudio, para serem reproduzidos.

Se a mensagem “file error” (“erro do arquivo”) aparecer na tela áudio/informação, significa que o arquivo que está sendo reproduzido contém um nome de extensão de arquivo incorreto. Pode ser outro tipo de arquivo que impede que ele seja reproduzido (por exemplo: arquivos .txt/.xls/.ppt que não podem ser reproduzidos). Selecione os arquivos corretos, que são suportados pelo sistema de áudio, para serem reproduzidos.



## Formatos de Arquivos de Vídeo Suportados

Formato do Arquivo	Extensão do Arquivo	Codec de Vídeo Suportado	Versão Suportada	Codec de Áudio Suportado	Versão/Perfil de Áudio Suportado
MP4®	.mp4	H.264, MPEG-4	H.264: BP/MP/HP @ 1080P MPEG-4: SP/ASP @ 1080P	Áudio MPEG, AAC	Áudio MPEG: MPEG-1 de 3 Camadas / MPEG-2 de 3 Camadas / MPEG-2.5 de 3 Camadas AAC: AAC LC/HE-AAC v1 (Reproduzido como LC)
MKV	.mkv	H.264, MPEG-4	H.264: BP/MP/HP @ 1080P MPEG-4: SP/ASP @ 1080P	Áudio MPEG, AAC	Áudio MPEG: MPEG-1 de 3 Camadas / MPEG-2 de 3 Camadas / MPEG-2.5 de 3 Camadas AAC: AAC LC/HE-AAC v1 (Reproduzido como LC)
AVI	.avi	H.264	H.264: BP/MP/HP @ 1080P MPEG-4: SP/ASP @ 1080P	Áudio MPEG, AAC	Áudio MPEG: MPEG-1 de 3 Camadas / MPEG-2 de 3 Camadas / MPEG-2.5 de 3 Camadas AAC: AAC LC/HE-AAC v1 (Reproduzido como LC)

### ⚠ ATENÇÃO

Se um arquivo de vídeo, for reproduzido pelo sistema de áudio, com imagem e sem áudio ou sem imagem e com áudio, pode ser que o formato de codificação do áudio ou da imagem, usado pelo arquivo de vídeo, não seja suportado pelo sistema de áudio, o que impede que ele seja reproduzido normalmente. Se você não conseguir resolver este problema, entre em contato com o fornecedor do arquivo de vídeo ou verifique as configurações de codificação relacionadas no programa de conversão de arquivos de áudio e vídeo.

O formato suportado dos arquivos estão indicados principalmente pelo nome da extensão do arquivo. Cada arquivo de vídeo possui uma combinação diferente de formatos de codificação de imagem e de áudio.

Algumas versões dos formatos de arquivos suportados podem não ser reproduzidos.

O tamanho máximo de arquivos suportados para cada arquivo de vídeo é de 4 GB.

Mesmo que a taxa máxima de bits seja suportada para cada arquivo de vídeo, a reprodução pode apresentar irregularidades, devido aos diferentes métodos de compressão utilizados.

Existe uma grande variedade de ferramentas e softwares de conversão de arquivos de vídeo, de modo que não existem garantias de que o sistema de áudio possa suportar os arquivos de vídeo, gerados por todas as ferramentas de conversão de arquivos. Se um arquivo de vídeo que não for reproduzido corretamente, recomendamos que você use outras ferramentas de conversão de arquivos, para gerar o arquivo de vídeo.

## Bluetooth®

### Especificações

Modo de comunicação	Comunicação de propagação de espectro por salto de frequência
Faixa de frequência	2402 MHz ~ 2480 MHz
Número de canais	79 canais
Versão do Bluetooth®	Versão 4.1
Saída RF	0 dBm (0,8 mW)
Faixa efetiva	Dentro de 10m
Perfil de identificação de dispositivo Bluetooth®	D023911

#### ⚠ ATENÇÃO

Nenhuma notificação adicional deve ser feita se as especificações e o design forem modificados para fazer melhorias.

### Instruções Suplementares

#### ■ Funções suportadas

- Suporta a função A2DP (Sink), após o pareamento do telefone e do sistema de áudio (se o seu telefone for compatível com esta função)
- Suporta a função Hands-Free (Sistema de áudio) após o pareamento do telefone e do sistema de áudio (se o seu telefone for compatível com esta função).
- Suporta a função AVRCP (Controlador) após o pareamento do telefone e do sistema de áudio (se o seu telefone for compatível com esta função).

#### ⚠ ATENÇÃO

Este sistema de áudio somente suporta a função de Telefone Hands-Free (HFT) e áudio Bluetooth® (A2DP/AVRCP). O sistema de áudio não suporta alguns dispositivos Bluetooth® de reprodução de música conectados externamente (como os dispositivos de reprodução de música MP4, porque não possuem compatibilidade com os sistemas Bluetooth® HFT/A2DP/AVRCP, não podendo se conectar para reproduzir música ou receber chamadas pelo sistema de Telefone Hands-Free).

## Informações Legais do Apple CarPlay®/Android Auto™

### DECLARAÇÕES DE LICENÇA/RESPONSABILIDADE DO MANUAL DE PROPRIETÁRIO

O USO DO APPLE CARPLAY® ESTÁ SUJEITO AO SEU CONSENTIMENTO COM OS TERMOS DE USO DO APPLE CARPLAY®, QUE ESTÃO INCLUÍDOS COMO PARTE DOS TERMOS DE USO DA APPLE® iOS. EM RESUMO, OS TERMOS DE USO DO APPLE CARPLAY® ISENTAM A APPLE® E OS SEUS PRESTADORES DE SERVIÇO DE QUALQUER RESPONSABILIDADE, CASO OS SERVIÇOS FALHEM NA SUA EXECUÇÃO CORRETA OU SE FOREM INTERROMPIDOS, LIMITANDO ESTRITAMENTE A APPLE® E OS SEUS PRESTADORES DE SERVIÇO DE OUTRAS RESPONSABILIDADES, DESCREVE OS TIPOS DE INFORMAÇÕES DO USUÁRIO (INCLUINDO, POR EXEMPLO, A LOCALIZAÇÃO DO VEÍCULO, A VELOCIDADE DO VEÍCULO E STATUS DO VEÍCULO), SENDO COLETADAS E ARMAZENADAS PELA APPLE® E OS SEUS PRESTADORES DE SERVIÇO E DIVULGAM POSSÍVEIS RISCOS ASSOCIADOS AO USO DO APPLE CARPLAY®, INCLUINDO O POTENCIAL PARA A DISTRAÇÃO DO MOTORISTA. VEJA A POLÍTICA DE PRIVACIDADE DA APPLE® PARA MAIS DETALHES SOBRE O USO DA APPLE® E A MANIPULAÇÃO DE DADOS ENVIADOS PELO APPLE CARPLAY®.

O USO DO ANDROID AUTO™ ESTÁ SUJEITO AO SEU CONSENTIMENTO COM OS TERMOS DE USO DO ANDROID AUTO™, QUE DEVEM SER ACEITOS QUANDO O APLICATIVO ANDROID AUTO™ FOR BAIXADO PARA O SEU TELEFONE COM SISTEMA ANDROID™. EM RESUMO, OS TERMOS DE USO DO ANDROID AUTO™ ISENTAM O GOOGLE™ E OS SEUS PRESTADORES DE SERVIÇO DE QUALQUER RESPONSABILIDADE, CASO OS SERVIÇOS FALHEM NA SUA EXECUÇÃO CORRETA OU SE FOREM INTERROMPIDOS, LIMITANDO ESTRITAMENTE O GOOGLE™ E OS SEUS PRESTADORES DE SERVIÇO DE OUTRAS RESPONSABILIDADES, DESCREVE OS TIPOS DE INFORMAÇÕES DO USUÁRIO (INCLUINDO, POR EXEMPLO, A LOCALIZAÇÃO DO VEÍCULO, A VELOCIDADE DO VEÍCULO E STATUS DO VEÍCULO), SENDO COLETADAS E ARMAZENADAS PELO GOOGLE™ E OS SEUS PRESTADORES DE SERVIÇO E DIVULGAM POSSÍVEIS RISCOS ASSOCIADOS AO USO DO ANDROID AUTO™, INCLUINDO O POTENCIAL PARA A DISTRAÇÃO DO MOTORISTA. VEJA A POLÍTICA DE PRIVACIDADE DO GOOGLE™ PARA MAIS DETALHES SOBRE O USO DO GOOGLE™ E A MANIPULAÇÃO DE DADOS ENVIADOS PELO ANDROID AUTO™.

**ISENÇÃO DE GARANTIAS; LIMITAÇÃO DE RESPONSABILIDADE**

VOCÊ RECONHECE E CONCORDA EXPRESSAMENTE QUE O USO DA APPLE CARPLAY® OU DO ANDROID AUTO™ (“OS APLICATIVOS”) É POR SUA CONTA E RISCO E QUE TODO O RISCO REFERENTE À QUALIDADE SATISFATÓRIA, DESEMPENHO, PRECISÃO E ESFORÇO DEPENDE DE VOCÊ PARA O LIMITE MÁXIMO PERMITIDO PELA LEI APLICÁVEL E, QUE AS APLICAÇÕES E AS INFORMAÇÕES SOBRE OS APLICATIVOS SÃO FORNECIDAS “COMO SÃO” E “CONFORME DISPONÍVEL”, COM TODAS AS FALHAS E SEM GARANTIA DE QUALQUER TIPO. A HONDA SE ISENTA DE TODAS AS GARANTIAS E CONDIÇÕES, COM RESPEITO A APLICAÇÃO E INFORMAÇÃO SOBRE OS APLICATIVOS, SEJA EXPRESSA, IMPLÍCITA OU LEGAIS, INCLUINDO, MAS SEM LIMITAÇÃO PARA AS GARANTIAS E/OU CONDIÇÕES DE COMERCIALIZAÇÃO, QUALIDADE SATISFATÓRIA, ADEQUAÇÃO PARA UM DETERMINADO FIM, PRECISÃO, USO PACÍFICO E DE NÃO VIOLAR OS DIREITOS DE TERCEIROS. NENHUMA INFORMAÇÃO, POR MEIO DE LINGUAGEM ESCRITA OU FALADA, OU CONSELHOS DADOS PELA HONDA OU POR UM REPRESENTANTE AUTORIZADO, CONSTITUIRÃO UMA GARANTIA. COMO EXEMPLOS E SEM LIMITAÇÃO, A HONDA SE ISENTA DE QUALQUER GARANTIA, COM RELAÇÃO À PRECISÃO DOS DADOS FORNECIDOS PELOS APLICATIVOS, TAIS COMO A PRECISÃO DAS DIREÇÕES, TEMPO ESTIMADO DE VIAGEM, LIMITES DE VELOCIDADE, CONDIÇÕES DA ESTRADA, NOTÍCIAS, TEMPO, TRÂNSITO OU OUTRO CONTEÚDO FORNECIDO PELA APPLE®, GOOGLE™, SUAS FILIAIS OU FORNECIDAS POR TERCEIROS; A HONDA NÃO FORNECE GARANTIAS CONTRA A PERDA DE DADOS DE APLICATIVOS, QUE PODE SER PERDIDO A QUALQUER MOMENTO; A HONDA NÃO GARANTE QUE OS APLICATIVOS OU QUAISQUER SERVIÇOS PRESTADOS POR MEIO DELES, SERÁ OFERECIDO EM TODOS OS MOMENTOS OU QUE QUALQUER OU TODOS OS SERVIÇOS ESTARÃO DISPONÍVEIS A QUALQUER MOMENTO OU LOCAL PARTICULAR. POR EXEMPLO, OS SERVIÇOS PODEM SER SUSPENSOS OU INTERROMPIDOS SEM AVISO PRÉVIO, PARA REPAROS, MANUTENÇÃO, CORREÇÕES DE SEGURANÇA, UPDATES ETC., OS SERVIÇOS PODEM NÃO ESTAR DISPONÍVEIS NA SUA ÁREA OU LOCALIZAÇÃO ETC. ALÉM DISSO, VOCÊ ENTENDE QUE MUDANÇAS DA TECNOLOGIA DE TERCEIROS OU DOS REGULAMENTOS GOVERNAMENTAIS, PODEM TORNAR A PRESTAÇÃO DE SERVIÇO E/OU APLICATIVOS, OBSOLETOS E/OU NÃO UTILIZÁVEIS.

ATÉ A EXTENSÃO NÃO PROIBIDA PELA LEI, EM NENHUMA HIPÓTESE, A HONDA OU SEUS ASSOCIADOS SÃO RESPONSÁVEIS POR DANOS PESSOAIS OU QUALQUER DANO INCIDENTAL, ESPECIAL, INDIRETO OU CONSEQUENCIAL, INCLUINDO, SEM LIMITAÇÃO, DANOS POR PERDA DE LUCROS, CORRUPÇÃO OU PERDA DE DADOS, FALHA NA TRANSMISSÃO OU RECEPÇÃO DE DADOS, INTERRUPÇÃO DE NEGOCIAÇÕES OU QUALQUER OUTRO PREJUÍZO OU PERDA COMERCIAL, DECORRENTES OU RELACIONADAS AOS APLICATIVOS OU DE SEU USO, OU INCAPACIDADE DE USAR OS APLICATIVOS OU AS INFORMAÇÕES SOBRE O APLICATIVO, POR QUALQUER MOTIVO, INDEPENDENTE DA TEORIA DE RESPONSABILIDADE (CONTRATO, DELITO OU QUALQUER OUTRO) E, MESMO QUE A HONDA TENHA SIDO INFORMADA DA POSSIBILIDADE DE TAIS DANOS. ALGUMAS REGIÕES E JURISDIÇÕES PODEM PROIBIR A EXCLUSÃO OU LIMITAÇÃO DE RESPONSABILIDADE POR DANOS, POR ISSO, AS LIMITAÇÕES E EXCLUSÕES PODEM NÃO SE APLICAR PARA VOCÊ. AS LIMITAÇÕES ANTERIORES SERÃO APLICADAS MESMO QUE OS RECURSOS MENCIONADOS ACIMA NÃO ATINJAM A SUA FINALIDADE ESSENCIAL.

## Sobre Licenças de Código Aberto

---

- Este sistema de áudio inclui os seguintes softwares:
- Estrutura desenvolvido de forma independente por ou para a Panasonic Corporation, Componentes de terceiros e licenciados para a Panasonic Corporation, Software licenciado como Licença Pública Geral GNU, Versão 2 (GPL V2), Software licenciado como Licença Pública Geral GNU LESSER, Versão 2.1 (LGPL v2.1) e/ou, Software de código aberto diferente do software licenciado como GPL e/ou LGPL
- Para o software das categorias (3) e (4), consulte os termos e condições da GPL v2 e da LGPL v2.1, conforme o caso em <http://www.gnu.org/licenses/old-licenses/gpl-2.0.htm> and <http://www.gnu.org/licenses/old-licenses/lgpl-2.1.html>.
- Além disso, o software das categorias (3) e (4) são de propriedade de vários indivíduos. Consulte as notificações de direitos autorais destes indivíduos em <http://panasonic.com.tw/caraudio>
- O software GPL/LGPL é distribuído com a expectativa de que seja útil, mas SEM QUALQUER GARANTIA; Sem sequer a garantia implícita de COMERCIALIZAÇÃO ou APTIDÃO PARA UM PROPÓSITO PARTICULAR.
- Consulte GNU Lesser General Public License para obter mais detalhes.
- Por pelo menos três (3) anos após a entrega do sistema de áudio [http://panasonic.com.tw/caraudio/PSCBservice\\_download.aspx](http://panasonic.com.tw/caraudio/PSCBservice_download.aspx), ou entrando em contato conosco, para a distribuição do Código Fonte por um custo, em média, inferior ao custo da distribuição física do Código Fonte, nas informações de contato fornecidas a seguir.
- Informações de Contato
- Centro de atendimento ao cliente Panasonic Taiwan: Telefone: 0800-098800
- E-mail: [voc.care@tw.panasonic.com](mailto:voc.care@tw.panasonic.com)

## Informações de Licença

### WMA®

Windows é uma marca registrada da Microsoft Corporation, nos Estados Unidos e em outros países.

# WMA

### MP3®

Tecnologia de codificação de áudio MPEG de 3 Camadas, licenciada pela Fraunhofer IIS e Thomson.

# MP3

### Apple®

“Made for iPod®” e “Made for iPhone®” significam que se trata de um acessório eletrônico, projetado para se conectar especificamente com o iPod® e o iPhone®, respectivamente, sendo certificado pelo desenvolvedor para atender aos padrões de desempenho da Apple®. A Apple® não é responsável pela operação deste sistema de áudio ou pela sua conformidade com as normas de segurança e as normas regulamentares. Observe que o uso deste sistema de áudio com o iPod® ou com o iPhone® pode afetar o desempenho da conexão wireless.

O uso do logotipo da Apple CarPlay® significa que uma interface de usuário do veículo atende aos padrões de performance da Apple®. A Apple® não é responsável pela operação deste veículo ou pela sua conformidade com as normas de segurança e as normas regulamentares. Observe que o uso deste sistema de áudio com o iPod®, com o iPhone® ou com o iPad® pode afetar o desempenho da conexão wireless.

Apple®, iPod®, iPhone®, iTunes®, Siri®, Apple CarPlay® e App Store® são marcas registradas de propriedade da Apple Inc., registradas nos Estados Unidos e em outros países.

Made for



iPod



iPhone



Works with

Apple CarPlay

**Google™**

Android™, Android Auto™, Google™, Google Maps™, Google Play™, Google Play Store™, Google Now™ e outras marcas, são marcas registradas de propriedade da Google Inc.

androidauto

**Bluetooth®**

As marcas e os logotipos Bluetooth® são marcas registradas de propriedade da Bluetooth SIG Inc., sendo seu uso licenciado pela Honda Motors Co., Ltda. Outras marcas e nomes comerciais pertencem aos seus respectivos proprietários.



# Funções Personalizadas

## Configurações Gerais

Muda as configurações gerais do sistema de áudio.





As seguintes opções estão disponíveis:

- **Idioma:** Define o idioma do sistema de áudio
  - ➔ **Configuração do Idioma** ➔ P. 9-49
- **Brilho:** Define o brilho da tela áudio/informação.
  - ➔ **Alterando o Brilho da Tela Áudio/Informação** ➔ P. 9-11
- **Relógio:** Define o tipo de ajuste do relógio entre automático ou manual.
  - ➔ **Definição do tipo de ajuste do relógio** ➔ P. 3-4
- **Ajustar Relógio:** Quando a opção Relógio está definida para Manual, você pode ajustar o relógio do sistema de áudio manualmente.
  - ➔ **Ajuste do Relógio** ➔ P. 3-4
- **Fuso Horário:** Quando a opção Relógio está definida para Manual, você pode ajustar o fuso horário do relógio manualmente.
  - ➔ **Ajuste do fuso horário** ➔ P. 3-5
- **Horário de Verão:** Quando a opção Relógio está definida para Manual, você pode ligar ou desligar o horário de verão do relógio manualmente.
  - ➔ **Ligar ou desligar o ajuste do horário de verão** ➔ P. 3-5
- **Beep:** Ligue ou desligue o bipe emitido ao selecionar os ícones da tela áudio/informação.
  - ➔ **Configuração do Som do Bipe** ➔ P. 9-10
- **Sobre:** Exibe as informações da versão do software do sistema de áudio.
  - ➔ **Informação da Versão do Software** ➔ P. 9-49
- **Reiniciar Fábrica:** Reinicia todas as configurações de menu e de personalização para os valores padrão.
  - ➔ **Todas as Configurações do Sistema de Áudio para os Valores Padrão** ➔ P. 9-50

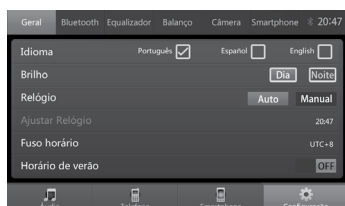

## Configuração do Idioma



1. Pressione o botão  (Home).
2. Selecione **Configurações**.
3. Selecione **Geral**.
4. Selecione o quadro a direita do idioma desejado, na barra **Idioma**.
  - ▶ O quadro selecionado mudará para .

### ⚠ ATENÇÃO

Os seguintes idiomas estão disponíveis:

- Português
- Español (Espanhol)
- English (Inglês).

## Informação da Versão do Software

Para verificar as informações da versão do software, siga o procedimento abaixo:

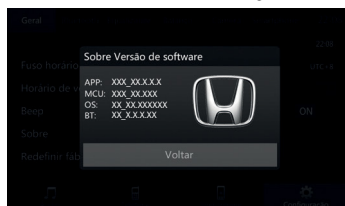

1. Pressione o botão  (Home).
2. Selecione **Configurações**.
3. Selecione **Geral**.
4. Selecione **Sobre**.
  - ▶ A janela (pop-up) com as informações da versão do software aparece.
  - ▶ Selecione **Voltar** para fechar a janela (pop-up).

## Todas as Configurações do Sistema de Áudio para os Valores Padrão

Reinicia todas as configurações de menu e de personalização para os valores padrão.

1. Pressione o botão  (Home).
2. Selecione **Configurações**.
3. Selecione **Geral**.
4. Selecione **Reiniciar fábrica**.
  - ▶ A janela (pop-up) para restaurar as configurações para os valores padrão aparece.
5. Selecione **Sim**, para restaurar as configurações para os valores padrão.
  - ▶ Selecione **Não** para cancelar.

### ATENÇÃO

Quando você transferir o veículo para um terceiro, reinicie todas as configurações para os valores padrão e apague todos os dados pessoais.

As seguintes configurações serão redefinidas:

- Configurações do rádio
- Configurações do sistema de áudio
- Configurações do bipe
- Configuração do Idioma
- Configuração do SVC
- Configuração da hora
- Configurações do telefone
- Configurações do Bluetooth®
- Configurações do sistema

## Configurações do Bluetooth®

Exibe as informações e muda as configurações da função Bluetooth®.

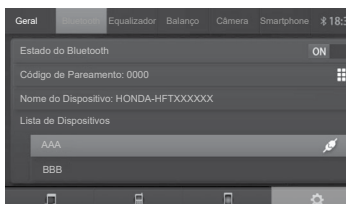

As seguintes opções estão disponíveis:

- **Estado do Bluetooth:** Liga e desliga a função Bluetooth®.
  - ➔ **Ligando e Desligando a Função Bluetooth®** ➔ P. 9-51
- **Código de Pareamento:** Define o código de pareamento do Bluetooth®.
  - ➔ **Alterando o Código de Pareamento** ➔ P. 9-58
- **Nome do Dispositivo:** Exibe o nome do Bluetooth® do sistema de áudio.
- **Lista de Dispositivos:** Exibe os dispositivos pareados ao sistema de áudio. O ícone aparece ao lado do dispositivo que estiver conectado ao sistema de áudio.
  - ➔ **Para Mudar o Telefone Pareado Atualmente** ➔ P. 9-57

### ⚠ ATENÇÃO

Para exibir todos os dispositivos contidos na **Lista de Dispositivos**, selecione e deslize a tela para cima.

## Ligando e Desligando a Função Bluetooth®

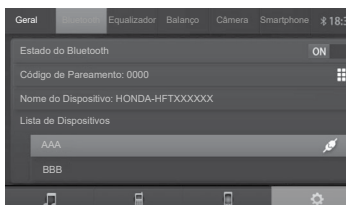

1. Pressione o botão (Home).
2. Selecione **Configurações**.
3. Selecione **Bluetooth**.
4. Selecione a barra **Estado do Bluetooth** para alterar a definição para **ON** (Ligado) ou **OFF** (Desligado).

## Configurações da Câmera

Você pode ligar ou desligar a exibição das linhas guia da câmera traseira multivisão, com o procedimento a seguir:

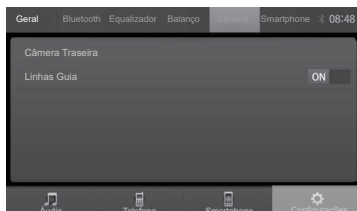

1. Pressione o botão (Home).
2. Selecione **Configurações**.
3. Selecione **Câmera**.
4. Selecione a barra **Linhas Guia** para alterar a definição para **ON** (Ligado) ou **OFF** (Desligado).

### ⚠ ATENÇÃO

**ON** (Ligado): As linhas-guia aparecem no monitor da câmera traseira.

**OFF** (Desligado): As linhas-guia não aparecem no monitor da câmera traseira.

## Configurações do Apple CarPlay®/Android Auto™

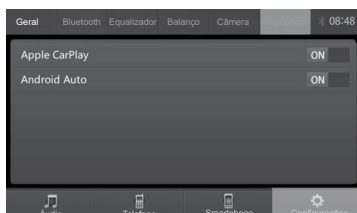

1. Pressione o botão (Home).
2. Selecione **Configurações**.
3. Selecione **Smartphone**.
4. Selecione a barra **Apple CarPlay** ou **Android Auto** para alterar a definição para **ON** (Ligado) ou **OFF** (Desligado).

### ⚠ ATENÇÃO

Se as configurações **Apple CarPlay** ou **Android Auto** forem definidas para **OFF** (Desligado), o telefone não pode ser conectado ao Apple CarPlay® ou ao Android Auto™ do sistema de áudio.

## Sistema de Telefone Hands-Free

Para usar o sistema, o interruptor de ignição deve estar na posição **ACESSÓRIOS I** ou **LIGADA II**. Seu sistema de áudio está equipado com HFT (Telefone Hands-Free) e permite fazer e receber chamadas, usando o sistema de áudio do veículo, sem manusear seu telefone.

### Usando o HFT

#### Botões do HFT

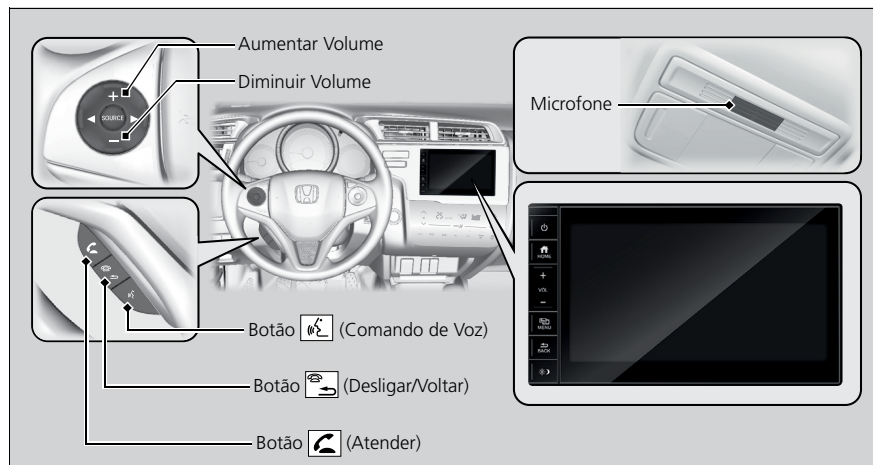

**Botão (Atender)**: Puxe para atender uma chamada recebida.

**Botão (Desligar/Voltar)**: Puxe para encerrar uma chamada, voltar ao comando anterior ou cancelar um comando.

**Botão (Comando de Voz)**: Puxe para chamar um número com um comando de voz.

**⚠ ATENÇÃO**

Para usar o HFT, você precisa de um telefone celular compatível com Bluetooth®. Para informações sobre compatibilidade de aparelhos, procedimento de pareamento e características especiais, consulte uma Concessionária Autorizada Honda no Território Nacional ou o Departamento de Relacionamento com o Cliente Honda.

Coloque o seu telefone onde possa obter uma boa recepção.

Para usar o sistema, a função Bluetooth® deve estar ligada.

➔ **Ligando e Desligando a Função Bluetooth®** ➔ P. 9-51

Para usar o HFT, você precisa primeiro parear seu telefone compatível com Bluetooth® ao sistema, enquanto o veículo estiver estacionado.

➔ **Configuração do Telefone** ➔ P. 9-55

Tecnologia Sem Fio Bluetooth®

Bluetooth® é uma marca registrada de propriedade da Bluetooth SIG, Inc. As marcas e os logotipos Bluetooth® são marcas registradas de propriedade da Bluetooth SIG Inc., sendo seu uso licenciado pela "E-lead" e pela Honda Motors Co., Ltda. Outras marcas e nomes comerciais pertencem aos seus respectivos proprietários.

Limitações do HFT

Uma chamada recebida no HFT interromperá o sistema de áudio quando ele estiver tocando. Ele retomará quando a chamada for encerrada.

## Limitações para Operação Manual

Certas funções manuais são desabilitadas ou não funcionam enquanto o veículo estiver em movimento. Não é possível selecionar uma opção com um tom mais escuro até que o veículo esteja parado, com o freio de estacionamento acionado e com a alavanca seletora\* na posição **P**.

## Configuração do Telefone

### Para Parelar um Telefone (Quando não Houver Telefones Parelados ao Sistema)

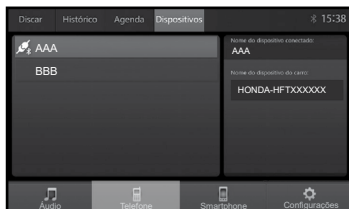

1. Certifique-se de que seu telefone está no modo de busca ou detectável.
2. Pressione o botão (Home).

#### 3. Selecione **Telefone**.

- ▶ Se a função Bluetooth® do sistema de áudio estiver desligada, a janela (pop-up) aparece. Selecione **Sim**.
- ▶ A janela (pop-up) aparece.

#### 4. Selecione **Confirmar**.

#### 5. Procure o dispositivo Bluetooth® usando o seu telefone.

- ▶ Consulte o manual do seu telefone.

#### 6. No seu telefone, selecione **"Honda-HFTXXXXXX"**.

#### 7. Confirme se o código de pareamento na tela corresponde com o do seu telefone e confirme a conexão.

- ▶ Esse código pode variar conforme o telefone.

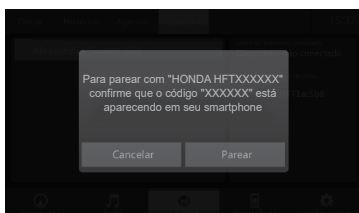

#### 8. Selecione **Parelar**.

- ▶ Após a conexão ser bem sucedida, o nome do telefone aparece na tela.

### ATENÇÃO

Quando o seu telefone for pareado, o conteúdo da agenda telefônica e do histórico de chamadas serão automaticamente importados para o sistema. Alguns dispositivos podem solicitar autorização para o envio do conteúdo da agenda telefônica e do histórico de chamadas. Seu telefone compatível com Bluetooth® deve estar pareado ao sistema antes que você possa fazer ou receber chamadas pelo Hands-Free.

Dicas ao Parelar o Telefone:

Não é possível parear seu telefone enquanto o veículo estiver em movimento.

- Até oito telefones podem ser pareados.
- Somente um telefone pode ser conectado por vez.
- A bateria do seu telefone pode descarregar mais rapidamente quando estiver conectado ao HFT.
- Se o seu telefone não estiver pronto para o pareamento ou não for encontrado pelo sistema dentro de três minutos, o sistema encerrará e retornará para a espera.

## Para Parear um Telefone Adicional

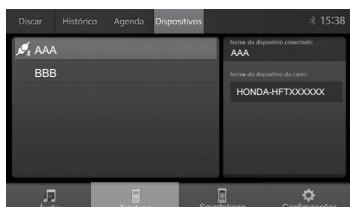

1. Certifique-se de que seu telefone está no modo de busca ou detectável.
2. Pressione o botão (Home).

### 3. Selecione **Telefone**.

- ▶ Se a função Bluetooth® do sistema de áudio estiver desligada, a janela (pop-up) aparece. Selecione **Sim**.
- ▶ Se nenhum telefone estiver conectado, a janela (pop-up) aparece. Selecione **Cancelar**.

### 4. Selecione **Dispositivos**.

### 5. Procure o dispositivo Bluetooth® usando o seu telefone.

- ▶ Consulte o manual do seu telefone.

### 6. No seu telefone, selecione **"Honda-HFTXXXXX"**.

### 7. Confirme se o código de pareamento na tela corresponde com o do seu telefone e confirme a conexão.

- ▶ Esse código pode variar conforme o telefone.

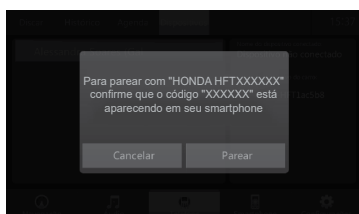

### 8. Selecione **Parear**.

- ▶ Após a conexão ser bem sucedida, o nome do telefone aparece na tela.

### ATENÇÃO

Quando o seu telefone for pareado, o conteúdo da agenda telefônica e do histórico de chamadas serão automaticamente importados para o sistema. Alguns dispositivos podem solicitar autorização para o envio do conteúdo da agenda telefônica e do histórico de chamadas.



## Para Mudar o Telefone Pareado Atualmente

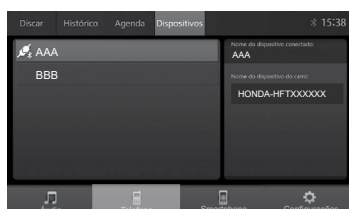

1. Pressione o botão  (Home).
2. Selecione **Telefone**.
3. Selecione **Dispositivos**.
4. Selecione o dispositivo desejado.

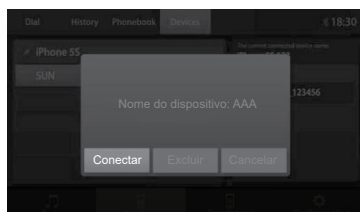



5. Selecione **Conectar**.

### ⚠ ATENÇÃO

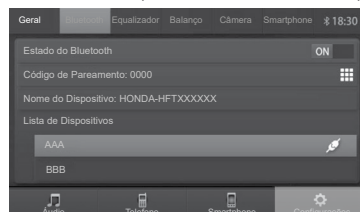
Você também pode mudar o telefone pareado atualmente, com o procedimento a seguir:



1. Pressione o botão  (Home).
2. Selecione **Configurações**.
3. Selecione **Bluetooth**.
4. Selecione o dispositivo desejado.
  - ▶ Selecione e arraste a tela para cima, para exibir os outros dispositivos.
5. Selecione **Conectar**.
  - ▶ O ícone  aparece ao lado do dispositivo que estiver conectado ao sistema de áudio.

## Alterando o Código de Pareamento





1. Pressione o botão  (Home).
2. Selecione **Configurações**.
3. Selecione **Bluetooth**.
4. Selecione a barra **Código de Pareamento**.  
▶ O teclado virtual aparece.
5. Insira o código de pareamento desejado.
6. Selecione **Confirmar**.  
Selecione **Cancelar** para cancelar a alteração.

### ⚠ ATENÇÃO

O código de pareamento padrão é 0000, até que você mude a configuração.

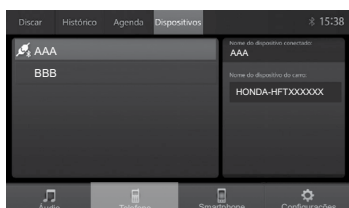
## Para Excluir um Telefone Pareado



1. Pressione o botão  (Home).
2. Selecione **Telefone**.
3. Selecione **Dispositivos**.
4. Selecione o dispositivo que deseja excluir.

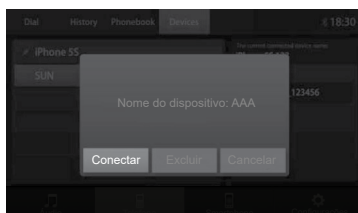

5. Selecione **Excluir**.

## Importação Automática da Agenda Telefônica e do Histórico de Chamadas do Telefone

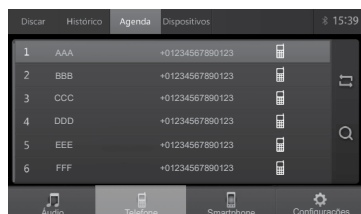

Quando seu telefone estiver pareado, o conteúdo da agenda telefônica e do histórico de chamadas serão importados automaticamente para o HFT. Alguns telefones podem solicitar autorização para que a agenda telefônica e o histórico de chamadas sejam importados.

### ⚠ ATENÇÃO

Caso a mensagem **Nenhum registro de dispositivos** apareça na tela, selecione  (Sincronizar), para importar o conteúdo da agenda telefônica e do histórico de chamadas para o sistema.

## Realizando uma Chamada

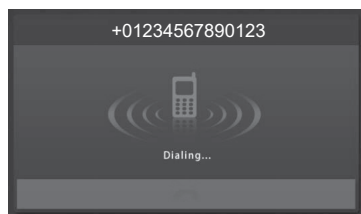

Você pode realizar chamadas inserindo qualquer número de telefone ou usando a agenda telefônica importada e histórico de chamadas.

### ⚠ ATENÇÃO

Uma vez conectada a chamada, você pode ouvir a voz da pessoa para quem está ligando através dos alto-falantes do sistema de áudio.

Enquanto houver uma conexão ativa com o Apple CarPlay® ou Android Auto™, as chamadas telefônicas somente podem ser realizadas pelo Apple CarPlay® ou Android Auto™.

Em telefones que utilizam mais de um chip, poderá ser necessário selecionar no telefone, qual chip será utilizado.

## Para Realizar uma Chamada Usando a Agenda Telefônica Importada

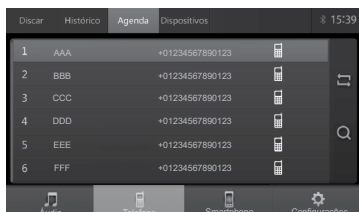

1. Pressione o botão (Home).
2. Selecione **Telefone**.
3. Selecione **Agenda**.
  - ▶ Caso a mensagem **Nenhum registro de dispositivos** apareça na tela, selecione (Sincronizar), para importar o conteúdo da agenda telefônica para o sistema.
4. Selecione um nome.
5. Selecione um contato.
  - ▶ A discagem inicia automaticamente.
  - ▶ Caso a discagem não inicie automaticamente, selecione o contato novamente.

### ⚠ ATENÇÃO

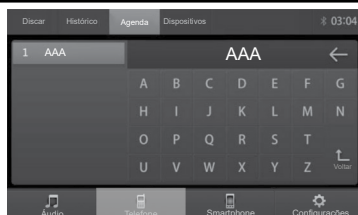

Você também pode buscar por uma letra. Selecione (Buscar).

- ▶ Use o teclado na tela touch para inserir o nome. Se existirem vários contatos com o mesmo nome, selecione o contato desejado.
- ▶ Selecione o ícone para apagar a última letra inserida.
- ▶ Selecione o ícone para voltar para a tela anterior.

Ao fazer uma busca de contatos pelo HFT, alguns telefones podem não reconhecer alguns caracteres especiais [por exemplo "\*" (asterisco), "#" (jogo da velha) etc].

Quando houver mais de um número salvo para um contato, o sistema de áudio mostra o contato novamente, com os ícones indicando os tipos de números armazenados para aquele nome.

- Preferencial
- Casa
- Celular
- Trabalho

Essa função é desativada enquanto o veículo está em movimento.

➔ **Limitações para Operação Manual** ➔ P. 9-54

A agenda telefônica não pode ser acessada durante uma chamada pelo HFT.

## Para Realizar uma Chamada Usando um Número de Telefone

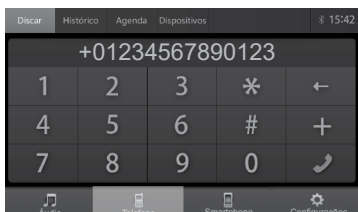

1. Pressione o botão (Home).
2. Selecione **Telefone**.
3. Selecione **Discar**.
4. Selecione cada dígito na tela de chamadas para inserir o número de telefone que deseja ligar.
  - ▶ Use o teclado na tela touch para inserir o número.
  - ▶ Selecione o ícone para apagar o último número inserido.
5. Selecione na tela áudio/informação ou puxe o botão no volante de direção.
  - ▶ A discagem inicia automaticamente.

### ⚠ ATENÇÃO

Essa função é desativada enquanto o veículo está em movimento.

➡ **Limitações para Operação Manual** ➡ P. 9-54

## Para Realizar uma Chamada Usando o Histórico de Chamadas

O histórico de chamadas é armazenado nos ícones **Todos**, **Perdidas**, **Recebidas** e **Discadas**.

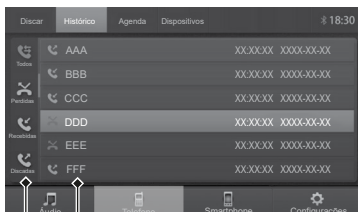

Contatos  
Ícones do Histórico de Chamadas

1. Pressione o botão (Home).
2. Selecione **Telefone**.
3. Selecione **Histórico**.
4. Selecione os ícones **Todos**, **Perdidas**, **Recebidas**, **Discadas**.
5. Selecione um contato.
  - ▶ A discagem inicia automaticamente.
  - ▶ Caso a discagem não inicie automaticamente, selecione o contato novamente.

### ⚠ ATENÇÃO

O histórico de chamadas somente aparece quando um telefone estiver conectado ao sistema. Caso o número não esteja salvo na sua agenda telefônica, o número da chamada aparece no lugar do nome do contato.

## Recebendo uma Chamada

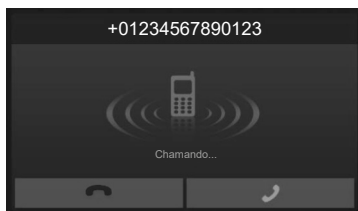

Quando estiver recebendo uma chamada, uma notificação sonora será emitida e aparece a tela **Chamando....**

Puxe o botão  para atender a chamada.

Puxe o botão  para ignorar ou encerrar a chamada.

### ⚠ ATENÇÃO



#### Chamada em espera



Puxe o botão  para colocar a chamada atual em espera para atender a outra chamada recebida.

Puxe o botão  novamente para retornar para a chamada anterior.

Puxe o botão  para ignorar a chamada recebida, se você não quiser atendê-la.

Puxe o botão  se deseja encerrar a chamada atual.

Você pode selecionar os ícones  ou  na tela áudio/informação ao invés dos botões

 e .

## Opções Durante a Chamada

As seguintes opções estão disponíveis durante uma chamada:



**Teclado:** Envia números durante uma chamada. Isso pode ser útil quando for acessar um sistema telefônico acionado por menu.

**Transferir:** Transfere uma chamada do sistema para o seu telefone.

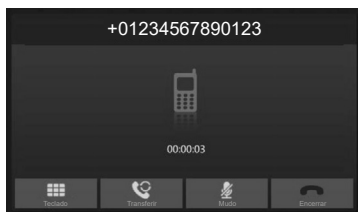
**Mudo:** Permite você silenciar sua voz.



As opções disponíveis são exibidas na parte inferior da tela áudio/informação. Selecione a opção desejada.

Puxe o botão  ou selecione o ícone  para encerrar a chamada.

### ⚠ ATENÇÃO

**Teclado:** Disponível em alguns telefones. Você pode selecionar os ícones na tela áudio/informação.

# Sistema de Áudio com Navegador\*

Esta seção descreve como operar o sistema de áudio. As músicas podem ser reproduzidas de uma grande diversidade de fontes de mídia e o sistema de áudio pode ser controlado pela tela do tipo touch ou pelo controle remoto.

<b>Sistema de Áudio</b> .....	<b>10-2</b>	<b>Informações Gerais sobre o Sistema de Áudio</b> .....	<b>10-39</b>
Sobre o seu Sistema de Áudio .....	10-2	iPod® e iPhone® Compatíveis .....	10-39
Entradas USB .....	10-3	Dispositivos USB .....	10-39
Proteção Antifurto do Sistema de Áudio* .....	10-4	Bluetooth® .....	10-42
Antena de Áudio .....	10-4	Informações Legais do Apple CarPlay®/Android Auto™ .....	10-43
Controle Remoto do Sistema de Áudio .....	10-5	Sobre Licenças de Código Aberto ...	10-45
Informações de Licença .....	10-46	<b>Funções Personalizadas</b> .....	<b>10-48</b>
<b>Ligando o Sistema</b> .....	<b>10-6</b>	Configurações Gerais .....	10-48
<b>Funcionamento Básico do Sistema de Áudio</b> .....	<b>10-7</b>	Configurações do Bluetooth® .....	10-51
Tela Áudio/Informação .....	10-7	Configurações da Câmera .....	10-52
Ajuste do Som .....	10-8	Configurações do Apple CarPlay®/Android Auto™ .....	10-52
Configuração da Tela Áudio/Informação .....	10-10	<b>Sistema de Telefone Hands-Free</b> .....	<b>10-53</b>
Reprodução do Rádio AM/FM .....	10-13	Usando o HFT .....	10-53
Reprodução de um iPod® .....	10-16	Configuração do Telefone .....	10-55
Reprodução de um Dispositivo USB ...	10-19	Importação Automática da Agenda Telefônica e do Histórico de Chamadas do Telefone .....	10-59
Reprodução de Áudio Bluetooth® ...	10-23	Realizando uma Chamada .....	10-59
Apple CarPlay® .....	10-25	Recebendo uma Chamada .....	10-62
Android Auto™ .....	10-29	Opções Durante a Chamada .....	10-62
<b>Diagnóstico de Falhas</b> .....	<b>10-33</b>		
Áudio .....	10-33		
Tela Áudio/Informação .....	10-35		
Funcionamento do Sistema de Áudio .....	10-36		

# Sistema de Áudio

## Sobre o seu Sistema de Áudio

O sistema de áudio possui um rádio AM/FM. Ele também pode reproduzir arquivos de áudio nos formatos MP3®, WMA® e AAC\*1, de vídeo MP4®, MKV e AVI, dispositivos USB, iPod®, iPhone® e dispositivos Bluetooth®.

É possível operar o sistema de áudio a partir dos ícones no painel, do controle remoto no volante de direção ou dos ícones na interface da tela touch.

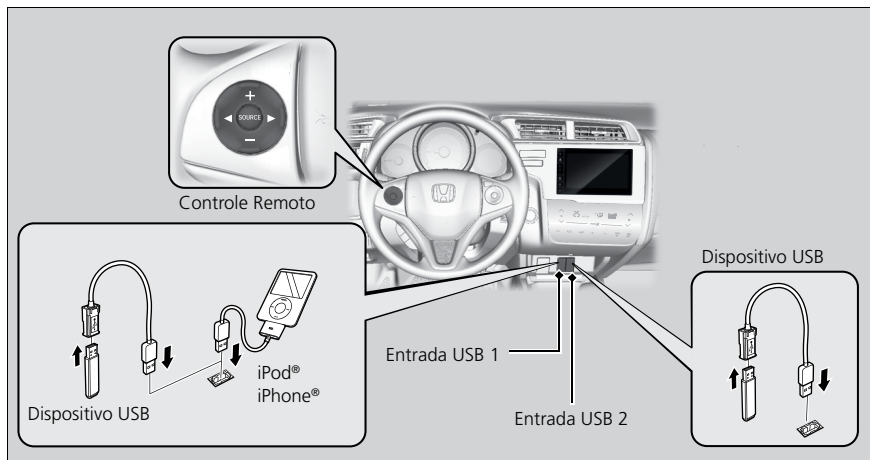

### ⚠ CUIDADO

Coloque ou fixe temporariamente o dispositivo portátil e o cabo de conexão, onde não possam interferir na condução do veículo. Caso contrário, eles podem interferir na condução do veículo ou causar um acidente.

### ⚠ ATENÇÃO

Apple®, iPod®, iPhone®, iTunes®, Siri®, Apple CarPlay® e App Store® são marcas registradas de propriedade da Apple Inc.

Android™, Android Auto™, Google™, Google Maps™, Google Play™, Google Play Store™, Google Now™ e outras marcas, são marcas registradas de propriedade da Google Inc.

O Logotipo Micro SD™ é uma marca registrada de propriedade da SD-3C, LLC.

Bluetooth® é uma marca registrada de propriedade da Bluetooth SIG, Inc. As marcas e os logotipos Bluetooth® são marcas registradas de propriedade da Bluetooth SIG Inc., sendo seu uso licenciado pela "E-lead" e pela Honda Motors Co., Ltda. Outras marcas e nomes comerciais pertencem aos seus respectivos proprietários.

Abra a cobertura da entrada USB 1, para conectar o dispositivo USB, o iPod®/iPhone®, um dispositivo compatível ou telefones compatíveis com Apple CarPlay® e Android Auto™.

Você também pode conectar o dispositivo USB na entrada USB 2. Abra a tampa da entrada USB 2, para conectar o dispositivo USB.

Por favor, siga as instruções a seguir para evitar o mau funcionamento do dispositivo portátil.

- Não coloque o dispositivo portátil sobre o painel de instrumentos.
- Não derrame líquidos no dispositivo portátil.

\*1: Esta unidade reproduz somente arquivos no formato AAC gravados no iTunes®.



## Entradas USB

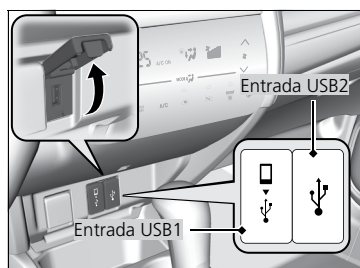

1. Abra a cobertura.
2. Instale o conector do iPod® ou o dispositivo USB no conector USB.
  - ▶ Entrada USB 1: Pode ser usada para carregar dispositivos, reproduzir arquivos de áudio de dispositivos compatíveis e conectar telefones compatíveis com Apple CarPlay® e Android Auto™.
  - ▶ Entrada USB 2: Pode ser usada para carregar dispositivos, reproduzir arquivos de áudio de um dispositivo USB.

### ⚠ ATENÇÃO

- Somente conecte o iPod®/iPhone® na entrada USB 1, pois a entrada USB 2 não é compatível com o iPod®/iPhone®.
- Não deixe o iPod®/iPhone®, o dispositivo USB ou outro dispositivo compatível no veículo. Eles podem ser danificados devido a incidência de luz solar direta e temperaturas altas.
- Dispositivos conectados à conexão USB poderão não funcionar com a unidade.
- Recomendamos usar um cabo de extensão\*1 com a entrada USB.
- Não conecte o iPod®/iPhone®, o dispositivo USB ou outro dispositivo compatível, usando um Hub USB.
- Para usar o Apple CarPlay®/Android Auto™, conecte o cabo USB\*1 na entrada USB 1. A entrada USB 2 não ativará o funcionamento do Apple CarPlay®/Android Auto™.
- É recomendado o uso de dispositivos USB com capacidade máxima de 32 GB; dispositivos com capacidade superior poderão não ser lidos.
- Recomendamos que faça uma cópia de segurança dos seus dados antes de usar o dispositivo no seu veículo.
- As mensagens exibidas podem variar de acordo com o modelo do dispositivo e versão de software.

Se o sistema de áudio não reconhecer o iPod®/iPhone®, tente reconectá-lo ou reiniciar o dispositivo. Para reiniciar, siga as instruções do fabricante que acompanham o iPod®/iPhone® ou visite o site <http://www.apple.com/br>.

As entradas USB podem fornecer até 1,5 A de energia. As entradas USB não fornecerão 1,5 A, a menos que seja solicitado pelo dispositivo. Para mais detalhes da corrente elétrica, leia o manual de instruções do dispositivo que precisa ser carregado.

Para usar as entradas USB, gire o interruptor de ignição para a posição **ACESSÓRIOS** **I** ou **LIGADA** **II**.

Sob certas condições, um dispositivo conectado na entrada USB, pode gerar ruídos na estação de rádio que está sendo ouvida.

\*1: Cabo e adaptadores não disponibilizados com o veículo. Verifique as instruções do fornecedor do seu dispositivo eletrônico.

## Proteção Antifurto do Sistema de Áudio\*

O sistema de áudio será desativado se for desconectado da fonte de alimentação, por exemplo, quando a bateria for desconectada ou estiver descarregada. Em certas condições, o sistema pode exibir um modo para inserir o código de segurança. Se isso ocorrer, reative o sistema de áudio.

### ■ Reativação do sistema de áudio

1. Gire o interruptor de ignição para a posição **LIGADA** **III**.
2. Ligue o sistema de áudio.
3. Pressione e segure o botão  (liga/desliga) do sistema de áudio por mais de dois segundos.
  - ▶ O sistema de áudio é reativado quando a unidade de controle de áudio estabelece uma conexão com a unidade de controle do veículo. Se a unidade de controle não reconhecer a unidade de áudio, você deve levar seu veículo para uma Concessionária Autorizada Honda no Território Nacional para inspecionar a unidade de áudio.

#### ⚠ ATENÇÃO

Você pode encontrar mais informações sobre o código de segurança e o número de série em uma Concessionária Autorizada Honda no Território Nacional.

## Antena de Áudio

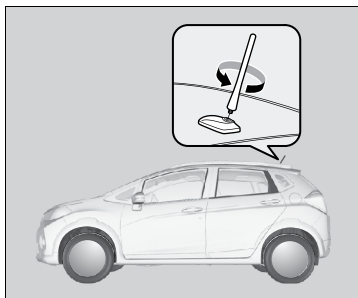

Seu veículo está equipado com uma antena removível no teto.

#### ⚠ ATENÇÃO

Antes de usar um lava-rápido de escova, remova a antena desparafusando-a manualmente. Isto evita que a antena seja danificada pelas escovas do lava-rápido.

## Controle Remoto do Sistema de Áudio

Permite operar o sistema de áudio durante a condução do veículo.

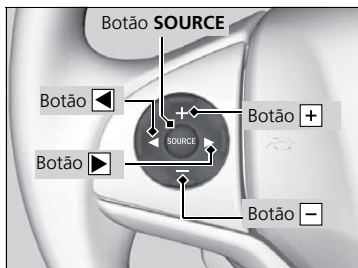

### Botão SOURCE (Fonte)

Alterna os modos de áudio na seguinte ordem: FM1→FM2→AM→BTA (Áudio Bluetooth®)→USB1 (Dispositivo USB ou iPod®)→USB2 (Dispositivo USB).

1. Pressione repetidamente o botão **SOURCE** para escolher o modo de áudio.  
▶ Aguarde 1 segundo.
2. Pressione o botão **SOURCE** novamente para selecionar o modo desejado.

### Botões + / - (Volume)

Pressione **+** : Para aumentar o volume.

Pressione **-** : Para diminuir o volume.

### Botões < / >

- Quando estiver ouvindo o rádio

Pressione **>** : Para selecionar a próxima estação de rádio memorizada.

Pressione **<** : Para selecionar a estação de rádio anterior memorizada.

Pressione e segure **>** : Para selecionar automaticamente a próxima estação de rádio.

Pressione e segure **<** : Para selecionar automaticamente a estação de rádio anterior.

- Quando estiver ouvindo um dispositivo USB, iPod® ou Áudio Bluetooth®

Pressione **>** : Para avançar para o próximo arquivo.

Pressione **<** : Para voltar para o arquivo anterior.

### ⚠ CUIDADO

Para ajudar a reduzir as chances de uma colisão, evite olhar para o sistema de áudio enquanto o veículo estiver em movimento. Para operar o sistema de áudio com o veículo em movimento, use somente o controle remoto do sistema de áudio, no volante de direção.

### ⚠ ATENÇÃO

Caso necessite usar as funções diretamente no sistema de áudio, pare o veículo em um local seguro, acione o freio de estacionamento e mova a alavanca seletora\* para a posição **P**.

## Ligando o Sistema

A função do sistema de áudio deste dispositivo é ligada automaticamente, ao girar o interruptor de ignição para a posição **ACESSÓRIOS I** ou **LIGADA II**.

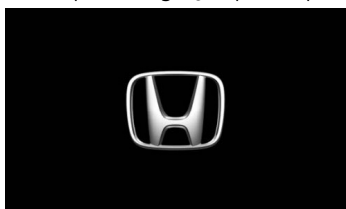

1. Gire o interruptor de ignição para a posição **ACESSÓRIOS I** ou **LIGADA II**.
  - ▶ O sistema de áudio liga.
  - ▶ A tela de abertura aparece.
  - ▶ Após três segundos, a tela com a mensagem de advertência aparece.
2. Leia a mensagem de advertência da tela e, em seguida, selecione **OK**.
  - ▶ A última tela exibida, antes de desligar o sistema de áudio, é exibida.

### ⚠ ATENÇÃO

Se a caixa da mensagem **Após 10 segundos, concordar automaticamente** estiver selecionada, o sistema de áudio inicia automaticamente após 10 segundos.

## Ligando e Desligando o Sistema de Áudio

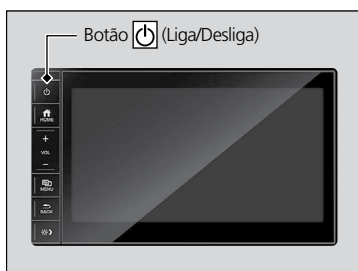

Para desligar o sistema de áudio, pressione o botão (Liga/Desliga).

▶ É exibida a mensagem **Áudio Desligado**.

Para ligar o sistema de áudio, pressione o botão (Liga/Desliga) novamente.

### ⚠ ATENÇÃO

Evite usar esta unidade por muito tempo quando o motor não estiver em funcionamento. A bateria poderá descarregar e interferir na partida do motor.

# Funcionamento Básico do Sistema de Áudio

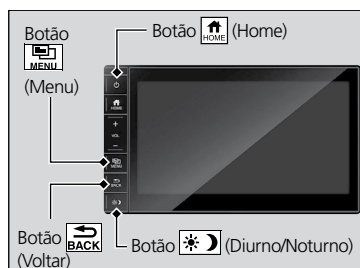

Botão (Home): Pressione para ir para a tela HOME.

Botão (Menu): Pressione para ir para o menu ou para as configurações da função selecionada.

Botão (Voltar): Pressione para voltar para a tela anterior.

- ▶ O botão (Voltar) não funciona em todas as telas.

Botão (Diurno/Noturno): Pressione para alterar o brilho da tela áudio/informação.

- ▶ Cada vez que o botão for pressionado, o modo altera o brilho da tela entre o modo diurno, o modo noturno e o modo desligado.

## ⚠ ATENÇÃO

Alguns botões somente funcionam com o sistema de áudio ligado.

Quando as luzes externas são ligadas, a tela muda para o modo Noturno.

Quando as luzes externas são desligadas, a tela muda para o modo Diurno.

## Tela Áudio/Informação

Exibe o estado do sistema de áudio. Desta tela, você pode ir para várias opções de configuração.



Pressione o botão (Home) para ir para a tela **HOME**.

Selecione **Áudio**, **Telefone**, **Navegação**, **Smartphone (Apple CarPlay® ou Android Auto™)**, ou **Configurações**.

## ⚠ ATENÇÃO

- Selecione os ícones na tela áudio/informação usando somente um dedo.
- Selecione os ícones da tela áudio/informação suavemente, usando somente a ponta do dedo. Caso a tela áudio/informação seja operada usando as unhas, canetas, objetos pontiagudos ou outros objetos rígidos, a tela poderá ser danificada.
- Não opere a tela áudio/informação batendo sobre o display. Caso contrário, a tela poderá ser danificada.

## Ajuste do Som

A qualidade do som ou o volume dos alto-falantes dianteiros, traseiros, esquerdos ou direitos pode ser ajustado.

### Ajuste da Qualidade do Som



Efeito de Áudio

1. Pressione o botão  (Home).
2. Selecione **Configurações**.
3. Selecione **Equalizador**.
4. Ajuste as seguintes opções:

- **Grave**
- **Médio**
- **Agudo**
- **LPF** (Filtro de frequências baixas)
- **MPF** (Filtro de frequências médias)
- **HPF** (Filtro de frequências altas)
- **Efeito de Áudio: Pop, Rock, Flat** (Plano), Jazz, **Custom** (Padrão).

#### ATENÇÃO

##### Efeito de Áudio

**POP:** Recria um campo pseudo acústico apropriado para o gênero de música POP.

**Rock:** Recria um campo pseudo acústico apropriado para o gênero de música Rock.

**Flat (plano):** Ajusta todos os equalizadores para um ajuste plano.

**Jazz:** Recria um campo pseudo acústico apropriado para o gênero de música Jazz.

**Custom (Padrão):** Ajusta todos os equalizadores para um ajuste padrão.

**Reset (Restaurar):** Restaura todos os ajustes de equalização.

## Ajuste dos Alto-falantes

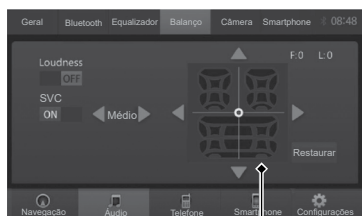

Ajuste dos Alto-falantes

1. Pressione o botão (Home).
2. Selecione **Configurações**.
3. Selecione **Balanco**.
4. Ajuste as seguintes opções:
  - **Loudness** (Intensificador): Selecione para alterar a definição para **ON** (Ligado) ou **OFF** (Desligado).
  - **SVC** (Compensação de Volume Sensível à Velocidade): Selecione para alterar a definição para **ON** (Ligado) ou **OFF** (Desligado).
  - **Ajuste dos Alto-falantes**: Selecione , , ou , para ajustar o volume dos alto-falantes.
    - ▶ Você também pode ajustar o volume dos alto-falantes, selecionando o ponto desejado.
    - ▶ Selecione **Restaurar** para retornar o ajuste dos alto-falantes para o centro.

### ATENÇÃO

- **Loudness** (Intensificador): Quando a função **Loudness** (Intensificador) estiver definida para **ON** (Ligado), o sistema de áudio aumenta automaticamente as frequências graves e agudas, tornando o som mais brilhante e encorpado.
- **SVC** (Compensação de Volume Sensível à Velocidade): O **SVC** ajusta o nível de volume baseado na velocidade do veículo.

Quando a velocidade do veículo aumentar, o volume do áudio ficará mais alto. Quando a velocidade do veículo diminuir, o volume do áudio ficará mais baixo.

Com o **SVC** definido para **ON** (Ligado), selecione ou para alterar o modo de compensação de volume sensível à velocidade. O **SVC** possui três modos:

- ▶ **Baixo**: O volume aumenta em baixas velocidades.
- ▶ **Médio**: O volume aumenta em médias velocidades.
- ▶ **Alto**: O volume aumenta em altas velocidades.

## Configuração do Som do Bipe

Ao selecionar os ícones da tela áudio/informação, o sistema de áudio emite um bipe. Você pode ligar ou desligar o bipe, com o procedimento a seguir:



1. Pressione o botão (Home).
2. Selecione **Configurações**.
3. Selecione **Geral**.
4. Selecione a barra **Beep** para alterar a definição para **ON** (Ligado) ou **OFF** (Desligado).

## Configuração da Tela Áudio/Informação

### Alterando o Aspecto da Tela de Vídeo

Durante a reprodução de um vídeo, você pode alterar a proporção do aspecto da tela.



Selecione o ícone apropriado para alterar a proporção do aspecto da tela:

- : Proporção 1:1
- : Proporção 1:1 expandida
- : Proporção de tela cheia

### ⚠ ATENÇÃO

Os recursos de reprodução de vídeo são limitados enquanto estiver conduzindo o veículo. Durante a condução do veículo, a tela áudio/informação exibirá a mensagem **A visualização do vídeo não está disponível durante a condução**.

Para reproduzir vídeos, pare o veículo em um local seguro, acione o freio de estacionamento e mova a alavanca seletora\* para a posição **P**.



## Alterando o Brilho da Tela Áudio/Informação

Defina o brilho da tela separadamente para os modos Diurno ou Noturno. Pressione o botão  (Diurno/Noturno) para alternar os modos da tela áudio/informação (entre Diurno, Noturno e Desligado).







### Barra de Ajuste do Brilho do Modo Diurno

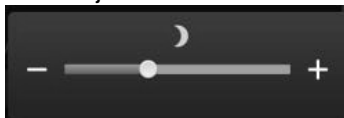

### Barra de Ajuste do Brilho do Modo Noturno



1. Pressione o botão  (Home).
2. Selecione **Configurações**.
3. Selecione **Geral**.
4. Selecione o ícone **Dia** ou **Noite**, na barra **Brilho**.
  - ▶ A barra de ajuste do brilho do modo  (Diurno) ou do modo  (Noturno) será exibida.
5. Selecione  ou  para ajustar o brilho.
  - ▶ Você também pode selecionar diretamente ou arrastar o dedo pela barra, para ajustar o brilho.

## Selecionando uma Fonte de Áudio



1. Pressione o botão (Home).
2. Selecione **Áudio**.
3. Selecione um dos ícones de fonte de áudio, na parte superior da tela, para mudar a fonte de áudio.

As seguintes fontes de áudio estão disponíveis:

- **FM1:** Muda para a função rádio na faixa FM, exibindo a frequência sintonizada e os ícones de memória predefinida para a faixa **FM1**.  
 ➔ **Reprodução do Rádio AM/FM** ➔ P. 10-13
- **FM2:** Muda para a função rádio na faixa FM, exibindo a frequência sintonizada e os ícones de memória predefinida para a faixa **FM2**.  
 ➔ **Reprodução do Rádio AM/FM** ➔ P. 10-13
- **AM:** Muda para a função rádio na faixa AM, exibindo a frequência sintonizada e os ícones de memória predefinida.  
 ➔ **Reprodução do Rádio AM/FM** ➔ P. 10-13
- **BTA:** Muda para o Áudio Bluetooth®.  
 ➔ **Reprodução de Áudio Bluetooth®** ➔ P. 10-23
- **USB1:** Muda para o dispositivo conectado na entrada USB 1.  
 ➔ **Reprodução de um Dispositivo USB** ➔ P. 10-19  
 ➔ **Reprodução de um iPod®** ➔ P. 10-16
- **USB2:** Muda para o dispositivo USB conectado na entrada USB 2.  
 ➔ **Reprodução de um Dispositivo USB** ➔ P. 10-19

## Reprodução do Rádio AM/FM

**Ícone FM2**  
Selecione para mudar para a faixa FM2.

**Ícone FM1**  
Selecione para mudar para a faixa FM1.

**Ícones de Memória Predefinida**  
Selecione para sintonizar a frequência de rádio da memória predefinida. Selecione e segure o ícone de predefinição para armazenar a estação.

**Ícone AM**  
Selecione para mudar para a faixa AM.

**Botão (Liga/Desliga)**  
Pressione para ligar e desligar o sistema de áudio.

**Botões VOL (Volume)**  
Pressione para ajustar o volume.

**Botão BACK (Voltar)**  
Pressione para voltar para a tela anterior.

**Ícones (Anterior)/ (Próxima)**  
Selecione ou para sintonizar a frequência do rádio.

**Ícone (Scan)**  
Oferece uma amostra de 10 segundos de cada uma das estações com sinal mais forte da faixa selecionada.

**Tela Áudio/ Informação**  
**Frequência Sintonizada**

**Ícones Procurar**  
Selecione ou para procurar para baixo e para cima, uma estação com sinal forte, na faixa selecionada.

**Ícone APM**  
Selecione para sair da tela de busca e buscar a estação com o sinal mais forte. Salva a estação predefinida na ordem, com base no sinal mais forte da faixa selecionada.

### ⚠ ATENÇÃO

O sistema de áudio possui tecnologia que permite a atenuação dos ruídos ou interferências geradas na recepção do rádio. É possível perceber em algumas situações uma atenuação no volume do sistema de áudio.

## Selecionando uma Estação (Sintonia/Busca)

Para selecionar uma estação, use um dos seguintes procedimentos:

Ícones de Memória Predefinida

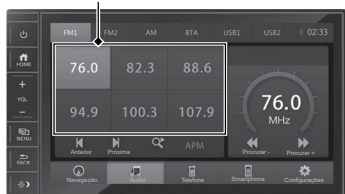

Ícones para sintonizar a frequência do rádio

Ícones para procurar uma estação com sinal forte

- Selecione um dos ícones de memória com a estação memorizada na tela de operação do rádio.
- Selecione ◀ ou ▶ para sintonizar a frequência do rádio.
- Selecione ◀◀ ou ▶▶ para procurar para baixo e para cima, uma estação com sinal forte, na faixa selecionada.



- Selecione diretamente ou arraste o dedo pela escala, para encontrar a estação desejada.

### ⚠ ATENÇÃO

O indicador **Estéreo** aparece na tela indicando as transmissões em FM estéreo. Reprodução estéreo em AM não está disponível.

## Scan



Ícone Scan

1. Selecione **Scan** (escaneamento para cima).
  - ▶ Oferece uma amostra de 10 segundos de cada uma das estações encontradas da faixa selecionada.
  - ▶ Para desativar a função e permanecer na estação atual, selecione **Scan** novamente.

## Armazenando a Estação Selecionada na Memória Predefinida

Ícones de Memória Predefinida

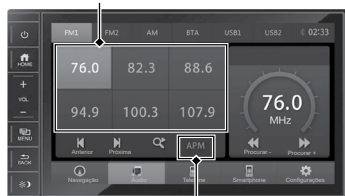

Ícone APM

### ■ Armazenamento manual

1. Sintonize para selecionar a estação.
  - ➔ **Selecionando uma Estação (Sintonia/Busca)** ➔ P.10-14
2. Selecione e segure o ícone desejado de predefinição, até que a frequência seja exibida no próprio ícone.

### ■ Armazenamento automático

1. Selecione o ícone **APM**.
  - ▶ O sistema de áudio iniciará a busca das estações.
  - ▶ Quando a operação for concluída, as estações encontradas serão armazenadas nas memórias predefinidas.

### ⚠ ATENÇÃO

Você pode armazenar 6 estações AM e 12 estações FM (6 em cada modo FM) na memória predefinida.

- O sistema de áudio não será capaz de encontrar estações com sinal muito fraco.

## Reprodução de um iPod®

Conecte o iPod®, usando seu conector na entrada USB 1 e, em seguida, selecione **USB1**.

➔ Entradas USB ➔ P. 10-3

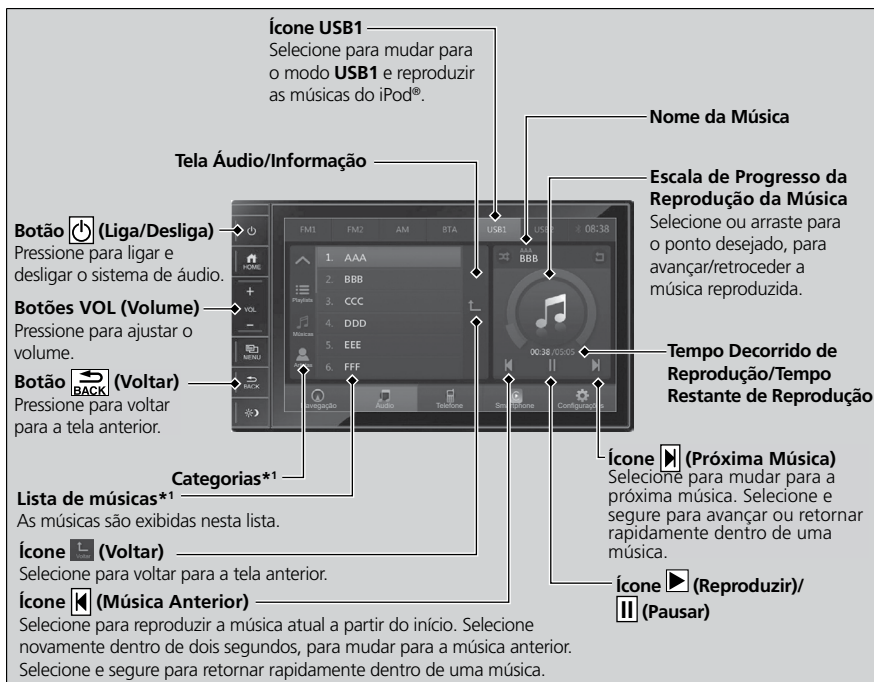

### ⚠ ATENÇÃO

Somente conecte o iPod®/iPhone® na entrada USB 1, pois a entrada USB 2 não é compatível com o iPod®/iPhone®.

Se o dispositivo conectado não tiver nenhum arquivo de música, a mensagem **Nenhum arquivo de música** será exibida na tela áudio/informação.

Se não houver nenhum dispositivo conectado na entrada USB 1, ao selecionar o modo **USB1**, a mensagem **Nenhum dispositivo conectado** será exibida na tela áudio/informação.

As funções operacionais disponíveis variam conforme o modelo ou a versão. Algumas funções podem não estar disponíveis no sistema de áudio do veículo.

Se você operar o aplicativo de música no seu iPhone®/iPod® enquanto o telefone estiver conectado, você pode não ser capaz de operar o mesmo aplicativo pelo sistema de áudio do veículo. Reconecte o dispositivo, se necessário.

Quando houver muitas músicas no iPod®, poderá levar vários segundos antes de iniciar a reprodução. Pode levar algum tempo até que a informação de músicas sejam exibidas. O sistema de áudio pode não reconhecer as informações de alguns arquivos.

Se um iPhone® estiver conectado pelo Apple CarPlay®, a fonte iPod®/USB fica indisponível e os arquivos de áudio no telefone somente podem ser reproduzidos dentro do Apple CarPlay®.

\*1: Algumas ou todas as listas podem não ser exibidas.

## Selecionando uma Música



1. Selecione uma categoria.
2. Selecione uma música.
  - ▶ A execução da música selecionada será iniciada.

### ⚠ ATENÇÃO

#### Categorias

Selecione as setas para visualizar as outras categorias de músicas. Você também pode selecionar a coluna de categorias e arrastar para cima ou para baixo, para visualizar as outras categorias.

#### Músicas

Selecione a coluna de músicas e arraste para cima ou para baixo, para visualizar os outros arquivos de música. A música que está sendo reproduzida não é exibida na lista de músicas.

## Avançar e Retroceder Rapidamente Dentro de um Arquivo

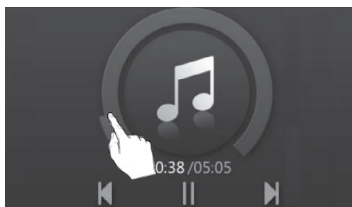

Para avançar/retroceder rapidamente dentro de um arquivo, use um dos seguintes procedimentos:

- Selecione diretamente ou arraste o dedo pela escala de progresso de reprodução da música.
- Selecione e segure por mais de dois segundos o ícone ◀ (para retroceder) ou o ícone ▶ (para avançar) uma música rapidamente.

## Como Selecionar um Modo de Reprodução

### ■ Para pausar ou reproduzir uma música.

Selecione o ícone ▶ (Reproduzir) / || (Pausar).



- ▶ A tela exibirá o ícone ▶ enquanto a reprodução estiver no modo pause.
- ▶ A tela exibirá o ícone || enquanto a música estiver sendo reproduzida.



## ■ Repetir



Repetir a música atual:

Selecione o ícone  (Repetir).

- ▶ O ícone mudará para  (Repetir a música atual). A música atual será reproduzida repetidamente.
- ▶ Para desligar a função repetir a música atual, selecione o ícone  duas vezes.

Repetir todas as músicas da lista atual:

Selecione o ícone  (Repetir) duas vezes.

- ▶ O ícone mudará para  (Repetir todas as músicas). Repete todas as músicas da lista atual.
- ▶ Para desligar a função repetir todas as músicas da lista atual, selecione o ícone  uma vez.

## ■ Aleatório

Selecione o ícone  (Aleatório).

- ▶ O ícone será destacado e todas as músicas da lista atual serão reproduzidas aleatoriamente.
- ▶ Para desligar a função aleatório, selecione o ícone  novamente.



## Reprodução de um Dispositivo USB

O sistema de áudio lê e reproduz arquivos de música no formato MP3 e arquivos de vídeo nos formatos AVI e MP4 (H264), gravados em um dispositivo USB. Conecte seu dispositivo USB na entrada USB 1 ou na entrada USB 2 e, em seguida, selecione **USB1** ou **USB2**, respectivamente.

➔ Entradas USB ➔ P. 10-3

**Ícone USB1**  
Selecione para mudar para o modo **USB1** e reproduzir os arquivos do dispositivo USB conectado na entrada USB 1.

**Tela Áudio/Informação**  
Localização do arquivo  
Ícone dos Arquivos de Música

**Ícone USB2**  
Selecione para mudar para o modo **USB2** e reproduzir os arquivos do dispositivo USB conectado na entrada USB 2.

**Nome do Arquivo**

**Botão (Liga/Desliga)**  
Pressione para ligar e desligar o sistema de áudio.

**Botões VOL (Volume)**  
Pressione para ajustar o volume.

**Botão (Voltar)**  
Pressione para voltar para a tela anterior.

**Ícone dos Arquivos de Vídeo**

**Lista de arquivos**  
As músicas/vídeos são exibidas nesta lista.

**Ícone (Voltar)**  
Selecione para voltar para a tela anterior.

**Ícone (Música Anterior)**  
Selecione para reproduzir a música atual a partir do início. Selecione novamente dentro de dois segundos, para mudar para a música anterior. Selecione e segure para retornar rapidamente dentro de uma música.

**Escala de Progresso da Reprodução do Arquivo**  
Selecione ou arraste para o ponto desejado, para avançar/retroceder o arquivo reproduzido.

**Tempo Decorrido de Reprodução/ Tempo Restante de Reprodução**

**Ícone (Próxima Música)**  
Selecione para mudar para a próxima música. Selecione e segure para avançar ou retornar rapidamente dentro de uma música.

**Ícone (Reproduzir)/ (Pausar)**

### ⚠ ATENÇÃO

Use os dispositivos USB recomendados.

➔ Informações Gerais sobre o Sistema de Áudio ➔ P. 10-39

Se o dispositivo USB conectado não tiver nenhum arquivo de música ou de vídeo, a mensagem **Nenhum arquivo de música** ou **Nenhum arquivo de vídeo**, será exibida na tela áudio/informação.

Se não houver nenhum dispositivo conectado na entrada USB 1 ou na entrada USB 2, ao selecionar o modo **USB1** ou **USB2**, respectivamente, a mensagem **Nenhum dispositivo conectado** será exibida na tela áudio/informação.

Quando houver muitas músicas no dispositivo USB, poderá levar vários segundos antes de iniciar a reprodução. Pode levar algum tempo até que a informação de músicas sejam exibidas. O sistema de áudio pode não reconhecer as informações de alguns arquivos.

## Reproduzindo Arquivos



### ■ Arquivos de música

1. Selecione o ícone **Música** (Arquivos de música)
2. Selecione um arquivo.
  - ▶ A execução do arquivo selecionado será iniciada.



### ■ Arquivos de vídeo

1. Selecione o ícone **Vídeo** (Arquivos de vídeo)
2. Selecione um arquivo.
  - ▶ A imagem do arquivo de vídeo aparece na tela de exibição do arquivo de vídeo.
3. Selecione a tela de exibição do arquivo de vídeo.



- ▶ A tela de reprodução de vídeo aparece.
- ▶ Selecione **Voltar** para voltar para a tela anterior.

### ⚠ ATENÇÃO

Selecione a coluna de arquivos e arraste para cima ou para baixo, para visualizar os outros arquivos de música.

Quando houver dispositivos conectados em ambas as entradas USB (1 e 2), somente os arquivos do dispositivo USB do modo selecionado serão reproduzidos.

Podem levar algum tempo até que os arquivos sejam exibidos.

O sistema de áudio pode não reconhecer as informações de alguns arquivos.

➔ **Formatos de Arquivos de Áudio Suportados** ➔ P.10-40

➔ **Formatos de Arquivos de Vídeo Suportados** ➔ P.10-41

Os recursos de reprodução de vídeo são limitados enquanto estiver conduzindo o veículo. Durante a condução do veículo, a tela áudio/informação exibirá a mensagem **A visualização do vídeo não está disponível durante a condução**.

Para reproduzir vídeos, pare o veículo em um local seguro, acione o freio de estacionamento e mova a alavanca seletora\* para a posição **P**.

## Avançar e Retroceder Rapidamente Dentro de um Arquivo

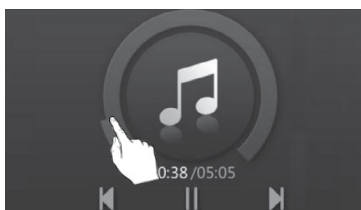

### ■ Arquivos de música

Para avançar/retroceder rapidamente dentro de um arquivo de música, use um dos seguintes procedimentos:

- Selecione diretamente ou arraste o dedo pela escala de progresso de reprodução da música.
- Selecione e segure por mais de dois segundos o ícone ◀ (para retroceder) ou o ícone ▶ (para avançar) uma música rapidamente.



Barra de Progresso de Reprodução de Vídeo

### ■ Arquivos de vídeo

Para avançar/retroceder rapidamente dentro de um arquivo de vídeo, use um dos seguintes procedimentos:

- Selecione diretamente ou arraste o dedo pela barra de progresso de reprodução de vídeo.
- Selecione e segure por mais de dois segundos o ícone ◀ (para retroceder) ou o ícone ▶ (para avançar) um vídeo rapidamente.

### ⚠ ATENÇÃO

O aspecto da tela de vídeo pode ser alterada.

➡ **Alterando o Aspecto da Tela de Vídeo** ➡ P. 10-10

## Como Pausar ou Reproduzir um Arquivo

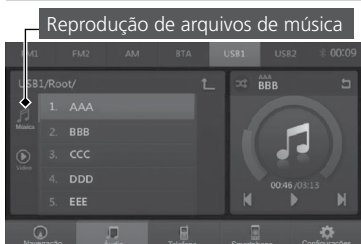

Selecione o ícone ▶ (Reproduzir) ou o ícone || (Pausar).

- ▶ A tela exibirá o ícone ▶ enquanto a reprodução estiver no modo pause.
- ▶ A tela exibirá o ícone || enquanto o arquivo estiver sendo reproduzido.

### Reprodução de arquivos de vídeo



## Como Selecionar o Modo Repetir ou o Modo Aleatório



### ■ Repetir

Repetir o arquivo de música atual:

Selecione o ícone (Repetir).

- ▶ O ícone mudará para (Repetir a música atual). A música atual será reproduzida repetidamente.
- ▶ Para desligar a função repetir a música atual, selecione o ícone duas vezes.

Repetir todos os arquivos de músicas da lista atual:

Selecione o ícone (Repetir) duas vezes.

- ▶ O ícone mudará para (Repetir todas as músicas). Repete todos os arquivos de músicas da lista atual.
- ▶ Para desligar a função repetir todos os arquivos de músicas da lista atual, selecione o ícone uma vez.

### ■ Aleatório

Selecione o ícone (Aleatório).

- ▶ O ícone será destacado e todas as músicas da lista atual serão reproduzidas aleatoriamente.
- ▶ Para desligar a função aleatório, selecione o ícone novamente.

### ⚠ ATENÇÃO

O modo repetir e o modo aleatório estão disponíveis somente na tela de reprodução de arquivos de músicas.

## Reprodução de Áudio Bluetooth®

O seu sistema de áudio permite ouvir músicas armazenadas em seu telefone ou dispositivo compatível com Bluetooth®.

Esta função está disponível quando o telefone está pareado e conectado ao Sistema Bluetooth®.

### ➤ Configuração do Telefone ➔ P. 10-55

**Ícone BTA (Bluetooth®)**  
 Selecione para mudar para o modo Bluetooth® e reproduzir as músicas armazenadas em seu telefone ou dispositivo compatível com Bluetooth®.

**Botão (Liga/Desliga)**  
 Pressione para ligar e desligar o sistema de áudio.

**Botões VOL (Volume)**  
 Pressione para ajustar o volume.

**Botão (Voltar)**  
 Pressione para voltar para a tela anterior.

**Ícone (Música Anterior)**  
 Selecione para reproduzir a música atual a partir do início. Selecione novamente dentro de dois segundos, para mudar para a música anterior. Selecione e segure para retornar rapidamente dentro de uma música.

**Ícone (Próxima Música)**  
 Selecione para mudar para a próxima música. Selecione e segure para avançar ou retornar rapidamente dentro de uma música.

**Ícone (Pausar)**

**Ícone (Reproduzir)**

### ⚠ ATENÇÃO

Alguns telefones habilitados para Bluetooth® com capacidades de streaming de áudio, não são compatíveis com o sistema de áudio. Para informações sobre compatibilidade de aparelhos, procedimento de pareamento e características especiais, consulte uma Concessionária Autorizada Honda no Território Nacional ou o Departamento de Relacionamento com o Cliente Honda.

A realização de algumas funções do dispositivo de dados pode ser ilegal ao dirigir o veículo. Somente um telefone pode ser usado com o sistema HFT por vez. Quando houver mais de dois telefones pareados no veículo, o primeiro telefone pareado que o sistema encontra é automaticamente conectado.

Se mais de um telefone estiver pareado ao sistema HFT, pode haver um atraso antes do sistema iniciar a reprodução.

Em alguns casos, o nome do artista, álbum ou faixa pode não aparecer corretamente.

Algumas funções podem não estar disponíveis em alguns dispositivos.

Se um telefone estiver conectado atualmente pelo Apple CarPlay® ou pelo Android Auto™, o Áudio Bluetooth® fica indisponível.

## Para Reproduzir Arquivos de Áudio Bluetooth®

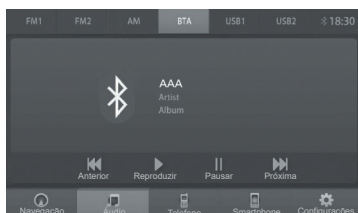

1. Certifique-se de que seu telefone está pareado e conectado ao sistema.

➔ **Configuração do Telefone** ➔ P. 10-55



2. Selecione o modo Áudio Bluetooth®.

Se o telefone não for reconhecido, um outro telefone compatível com o HFT, que não é compatível com o Áudio Bluetooth®, pode já estar conectado.

### ■ Para pausar ou reproduzir um arquivo.

Selecione o ícone  (Reproduzir) ou o ícone  (Pausar).

### ■ Para mudar de música



- Selecione o ícone  para avançar para a próxima música.
- Selecione o ícone  para voltar para o início da música atual ou para a música anterior.

### ⚠ ATENÇÃO

Para reproduzir um arquivo de áudio, você pode necessitar operar seu telefone ou dispositivo compatível com Bluetooth®. Se for necessário, siga as instruções de operação do fabricante.

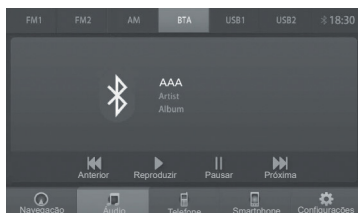
## Avançar e Retroceder Rapidamente Dentro de um Arquivo



Para avançar/retroceder rapidamente dentro de um arquivo, selecione e segure por mais de dois segundos o ícone  (para retroceder) ou o ícone  (para avançar) uma música rapidamente.

## Apple CarPlay®

Se você conectar um iPhone® compatível com o Apple CarPlay® no sistema de áudio, você pode usar a tela áudio/informação em vez da tela do iPhone®, para fazer uma chamada telefônica, ouvir música, visualizar mapas (navegação) e acessar as mensagens.

### ↻ Entradas USB ➔ P. 10-3

#### ⚠ ATENÇÃO

Somente o iPhone® 5 ou versões posteriores com o iOS 8.4 ou posterior são compatíveis com o Apple CarPlay®.

Estacione o veículo em um local seguro antes de conectar o seu iPhone® ao Apple CarPlay® e ao iniciar algum aplicativo compatível.

Para usar o Apple CarPlay®, conecte o cabo USB\*1 na entrada USB 1. A entrada USB 2 não ativará o funcionamento do Apple CarPlay®.

### ↻ Entradas USB ➔ P. 10-3

Para acessar diretamente a função Apple CarPlay® do telefone, selecione **Apple CarPlay** na tela HOME. Enquanto o telefone estiver conectado ao Apple CarPlay®, as chamadas são feitas somente através do Apple CarPlay®. Se desejar fazer uma chamada com o Sistema de Telefone Hands-Free (HFT), desligue o Apple CarPlay® ou desconecte o cabo USB\*1 do seu iPhone®.

### ↻ Configurações do Apple CarPlay®/Android Auto™ ➔ P.10-52

Quando o seu iPhone® estiver conectado ao Apple CarPlay®, não é possível usar o Áudio Bluetooth®.

\*1: Cabo e adaptadores não disponibilizados com o veículo. Verifique as instruções do fornecedor do seu dispositivo eletrônico.

## Menu do Apple CarPlay®

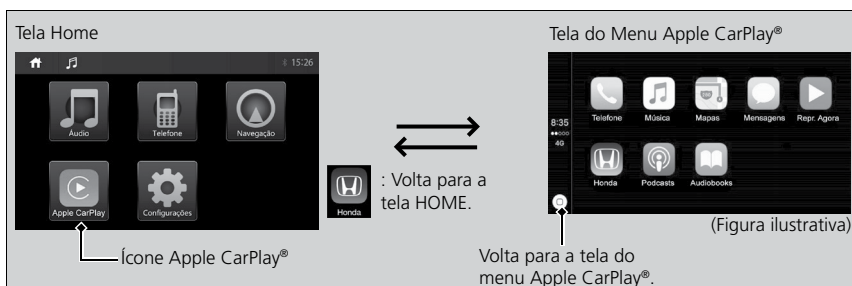

### ■ Telefone

Acessar a lista de contatos, fazer chamadas telefônicas ou ouvir mensagens de voz.

### ■ Mensagens

Verificar e responder as mensagens de texto ou ter as mensagens lidas para você.

### ■ Música

Reproduzir as músicas armazenadas no seu iPhone®.

### ■ Mapas

Exibir o mapa do Apple CarPlay® e usar a função de navegação, assim como faria no seu iPhone®.

Somente um sistema de navegação (navegador pré-instalado ou Apple CarPlay®) pode fornecer as direções ao mesmo tempo. Quando você usar um sistema, as direções para qualquer destino definido anteriormente no outro sistema será cancelado e o sistema que você está usando atualmente irá direcioná-lo para o seu destino.

### ⚠ ATENÇÃO

Alguns ícones ou funções do Apple CarPlay® podem não estar disponíveis para o seu país ou região. Para mais detalhes, consulte o site da Apple®.



**⚠ ATENÇÃO**

Para mais detalhes sobre os países e regiões onde o Apple CarPlay® está disponível, bem como as informações pertinentes à função, consulte o site da Apple®.

**Requisitos e Limitações de Funcionamento do Apple CarPlay®**

O Apple CarPlay® requer um iPhone® compatível com uma conexão móvel ativa e um plano de dados. A sua operadora aplicará o plano de tarifas.

Alterações nos sistemas operacionais, hardware, software e outras tecnologias integradas para oferecer a funcionalidade do Apple CarPlay®, bem como regulamentos governamentais novos ou revisados, podem resultar em uma diminuição ou na interrupção das funcionalidades e serviços do Apple CarPlay®.

A Honda não pode e não fornece qualquer garantia de desempenho ou funcionalidade futura do Apple CarPlay®.

É possível usar os aplicativos de terceiros, se eles forem compatíveis com o Apple CarPlay®. Consulte o site da Apple® para informações sobre os aplicativos compatíveis.

**Uso das informações do usuário do veículo**

O uso e manuseio de informações do usuário e do veículo transmitidos de/para o seu iPhone® pelo Apple CarPlay® é regido pelos termos e condições da Apple® iOS e pela Política de Privacidade da Apple®.

Você pode ligar ou desligar a função do Apple CarPlay®.

➔ **Configurações do Apple CarPlay®/Android Auto™** ➔ P. 10-52

## Funcionamento do Apple CarPlay® com o Siri® Eyes Free

Puxe e segure o botão  (Comando de voz) para ativar o Siri® Eyes Free.



### ATENÇÃO

Abaixo estão alguns exemplos de perguntas e comandos para o Siri® Eyes Free.

- Quais filmes estão passando hoje?
- Ligue para papai no trabalho.
- Que música é esta?
- Como está o tempo amanhã?
- Leia o meu último e-mail.

Para mais informações, por favor, visite o site [www.apple.com/br/ios/siri](http://www.apple.com/br/ios/siri).

## Android Auto™

Quando você conectar um telefone com sistema Android™ no sistema de áudio pelo USB, o Android Auto™ será iniciado automaticamente. Quando o telefone com sistema Android™ estiver conectado pelo Android Auto™, você pode usar a tela áudio/informação para acessar as funções do telefone, do Google Maps™ (Navegação), do Google Play™ (Música) e do Google Now™. Quando você usar o Android Auto™ pela primeira vez, um tutorial aparecerá na tela. Recomendamos que você complete este tutorial com o veículo estacionado em um local seguro, antes de usar o Android Auto™.

↪ **Entradas USB** ➔ P. 10-3

↪ **Conexão com Pareamento Automático** ➔ P.10-31

### ⚠ ATENÇÃO

O aplicativo Android Auto™ pode não estar disponível para o seu país ou região. Caso o aplicativo não esteja instalado no Smartphone, não será possível usar a função do Android Auto™ do veículo.

Para usar o Android Auto™, você precisa fazer o download e a instalação do aplicativo Android Auto™ no Google Play™ para o seu smartphone.

Somente o Android™ 5.0 (Lollipop) ou a versão posterior são compatíveis com o Android Auto™.

O Bluetooth® A2DP não pode ser usado com o aplicativo Android Auto™ do telefone.

Estacione o veículo em um local seguro antes de conectar o seu telefone com sistema Android™ ao Android Auto™ e ao iniciar algum aplicativo compatível.

Para usar o Android Auto™, conecte o cabo USB\*1 na entrada USB 1. A entrada USB 2 não ativará o funcionamento do Android Auto™.

↪ **Entradas USB** ➔ P. 10-3

Quando o seu telefone com sistema Android™ está conectado ao Android Auto™, não é possível usar o Áudio Bluetooth®.

Enquanto o telefone estiver conectado ao Android Auto™, as chamadas são feitas somente através do Android Auto™. Se desejar fazer uma chamada com o Sistema de Telefone Hands-Free (HFT), desligue o Android Auto™ ou desconecte o cabo USB\*1 do seu telefone com sistema Android™.

\*1: Cabo e adaptadores não disponibilizados com o veículo. Verifique as instruções do fornecedor do seu dispositivo eletrônico.

## Menu do Android Auto™

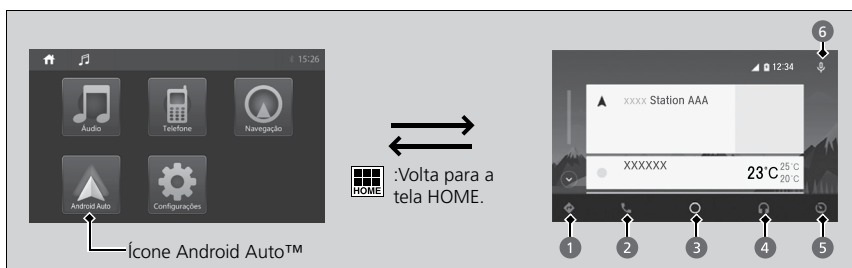

### 1 Mapas (Navegador)

Exibir o Google Maps™ e usar a função de navegação, assim como faria no seu telefone com sistema Android™. Quando o veículo estiver em movimento, não é possível realizar entradas no teclado. Estacione o veículo em um local seguro para realizar uma pesquisa ou fornecer outras entradas.

Somente um sistema de navegação (do navegador pré-instalado ou do Android Auto™) pode fornecer as direções ao mesmo tempo. Quando você usar um sistema, as direções para qualquer destino definido anteriormente no outro sistema será cancelado e o sistema que você está usando atualmente irá direcioná-lo para o seu destino.

A tela áudio informação exibe a direção de condução curva-a-curva para o seu destino.

### 2 Telefone (Comunicação)

Fazer e receber as chamadas telefônicas e ouvir as mensagens de voz.

### 3 Google Now (Tela HOME)

Exibir as informações úteis organizadas pelo Android Auto™ em cartões simples, que aparecem somente quando são necessários.

### 4 Música e áudio

Reproduzir o Google Play™ (Música) e os aplicativos de música que são compatíveis com o Android Auto™. Para mudar entre os aplicativos de música, selecione este ícone.

### 5 Volta para a tela HOME

### 6 Comando de voz

Operar o Android Auto™ com seu comando de voz.

#### ⚠ ATENÇÃO

O Android Auto™ não pode reproduzir arquivos de vídeo (WMA®, MP3®, AVI® etc).

## Conexão com Pareamento Automático

Ao conectar um telefone com sistema Android™ na unidade pelo USB, o Android Auto™ é iniciado automaticamente. Siga os procedimentos descritos no seu telefone e na tela áudio/informação, para configurar o Android Auto™ e fazer a conexão com pareamento automático.

### ⚠ ATENÇÃO

Para mais detalhes sobre os países e regiões onde o Android Auto™ está disponível, bem como as informações pertinentes à função, consulte o site do Android Auto™.

#### **Requisitos e Limitações de Funcionamento do Android Auto™**

Alterações nos sistemas operacionais, hardware, software e outras tecnologias integradas para oferecer a funcionalidade do Android Auto™, bem como regulamentos governamentais novos ou revisados, podem resultar em uma diminuição ou na interrupção das funcionalidades e serviços do Android Auto™.

A Honda não pode e não fornece qualquer garantia de desempenho ou funcionalidade futura do Android Auto™.

É possível usar os aplicativos de terceiros, se eles forem compatíveis com o Android Auto™. Consulte o site do Android Auto™ para informações sobre os aplicativos compatíveis.

Em telefones que utilizam mais de um chip, ao realizar uma chamada, poderá ser necessário selecionar no celular qual chip será utilizado.

Somente inicie o Android Auto™ quando o seu veículo estiver estacionado em um local seguro. Quando o Android Auto™ detectar o seu telefone pela primeira vez, você precisará configurar o seu telefone, para que o pareamento automático seja possível. Consulte o manual de instruções que acompanha o seu telefone.

#### **Uso das informações do usuário e do veículo**

O uso e manuseio de informações do usuário e do veículo transmitidos de/para o seu telefone pelo Android Auto™ é regido pela Política de Privacidade do Google™.

Se o sistema de áudio não reconhecer o smartphone com o aplicativo Android Auto™, reinicie o smartphone. Consulte o manual de instruções que acompanha o seu telefone.

Você pode ligar ou desligar a função do Android Auto™.

➡ **Configurações do Apple CarPlay®/Android Auto™** ➡ P. 10-52

## Operação do Android Auto™ com o Reconhecimento de Voz

Puxe e segure o botão  (Comando de voz) para operar o Android Auto™ com a sua voz.



### ⚠ ATENÇÃO

Abaixo estão alguns exemplos de comandos que podem ser feitos para o reconhecimento de voz:

- Responda este texto.
- Ligue para a minha esposa.
- Navegue para a Honda.
- Reproduza a minha música.
- Envie uma mensagem de texto para a minha esposa.
- Ligue para a loja de flores.

Para mais informações, por favor visite o site do Android Auto™.

Você também pode ativar a função de reconhecimento de voz, selecionando o ícone  no canto superior direito da tela áudio/informação.

## Diagnóstico de Falhas

Se você suspeitar que existe algo de errado com o sistema de áudio, verifique e siga os passos a seguir. Se os métodos recomendados não resolverem a falha, leve o veículo a uma Concessionária Autorizada Honda no Território Nacional para inspeção.

Caso o problema seja um fusível queimado, consulte:

➔ **Inspecção e Troca de Fusíveis** ➔ P. 6-19

### ⚠ ATENÇÃO

O sistema de áudio somente deve ser reparado em uma Concessionária Autorizada Honda no Território Nacional. **Não utilize métodos que não sejam os métodos de diagnóstico de falhas descritos a seguir, especialmente as partes escritas em itálico, porque a própria operação é muito perigosa para os usuários comuns.**

Não use este sistema de áudio, se houver alguma condição anormal, como fumaça, odor estranho ou sem emissão de som, para evitar um incêndio ou choque elétrico. Não tente reparar o sistema de áudio por conta própria, pois o sistema de áudio poderá ser danificado.

## Áudio

Problema	Solução
Quando o som é reproduzido por somente um dos alto-falantes.	<p>O volume do áudio está ajustado adequadamente?</p> <ul style="list-style-type: none"> <li>▶ Ajuste o volume dos alto-falantes Dianteiro/Traseiro e Esquerdo/Direito.</li> <li>➔ <b>Ajuste dos Alto-falantes</b> ➔ P. 10-9</li> </ul>
O som do dispositivo conectado não é emitido pelos alto-falantes.	<p>O sistema de áudio está exibindo a mensagem Áudio desligado na parte superior da tela?</p> <ul style="list-style-type: none"> <li>▶ Pressione o botão  (Liga/Desliga)</li> </ul> <p>O dispositivo de áudio portátil está ligado?</p> <ul style="list-style-type: none"> <li>▶ Ligue o dispositivo de áudio portátil.</li> <li>▶ Algum arquivo de música está sendo reproduzido no dispositivo de áudio portátil?</li> <li>▶ Certifique-se de que o dispositivo de áudio portátil esteja reproduzindo alguma música.</li> </ul> <p>O volume no dispositivo portátil está ligado?</p> <ul style="list-style-type: none"> <li>▶ Certifique-se de verificar o volume no dispositivo de áudio.</li> </ul>
Sem som.	<p>O sistema está no modo pause?</p> <ul style="list-style-type: none"> <li>▶ Desative o modo pause.</li> </ul>

Problema	Solução
<p>Não é possível ouvir o áudio Bluetooth®.</p>	<p>O sistema de áudio não está no modo de reprodução de áudio Bluetooth® [por exemplo: o sistema de áudio foi alternado manualmente para o modo de música, enquanto estava no modo de reprodução de áudio Bluetooth®, fazendo com que a fonte de música fosse alterada (mudou para a reprodução do rádio AM/FM), fazendo com que o áudio Bluetooth® não pudesse ser reproduzido].</p> <ul style="list-style-type: none"> <li>▶ Certifique-se de que o modo de reprodução do sistema de áudio foi alternado para o modo de reprodução de áudio Bluetooth® e que está reproduzindo o áudio Bluetooth®.</li> <li>▶ Verifique se o telefone está reproduzindo o áudio Bluetooth® (e o sistema de áudio está configurado no modo de reprodução do áudio Bluetooth®).</li> </ul> <p>Nenhuma música Bluetooth® é emitida pelo telefone ou pelo dispositivo Bluetooth®.</p> <ul style="list-style-type: none"> <li>▶ Verifique se o protocolo de música está desligado no telefone. Verifique se o áudio Bluetooth® foi restaurado após o protocolo de música ser ativado.</li> <li>▶ Verifique se ele está conectado em ambos os lados. A conexão Bluetooth® foi reestabelecida.</li> </ul> <p>Música pausada.</p> <ul style="list-style-type: none"> <li>▶ Selecione o ícone de reprodução/pausa no sistema de áudio ou o ícone de reprodução de música no telefone, para reproduzir a música novamente.</li> </ul> <p>O modo de música sob a função A2DP de determinados telefones, às vezes não pode ser restaurado após a conclusão de uma chamada.</p> <ul style="list-style-type: none"> <li>▶ Verifique o modelo do Bluetooth® no sistema de áudio e restaure a comunicação via conexão A2DP.</li> <li>▶ Tente interromper a conexão Bluetooth® no sistema de áudio e, em seguida, conecte-o novamente.</li> </ul>



## Tela Áudio/Informação

Problema	Solução
<p>Quando a tela apresentar uma das seguintes condições:</p> <ul style="list-style-type: none"> <li>• Totalmente escura e as suas luzes não se acendem.</li> <li>• As luzes se acendem, mas nada é exibido.</li> <li>• Imagem distorcida.</li> <li>• Cores das imagens exibidas incorretamente.</li> <li>• O sistema de áudio não alterna para o modo noturno quando as luzes são acesas.</li> </ul>	<p>O brilho da tela está definida para <b>OFF</b> (Desligada)?</p> <p>▶ Pressione o botão  (Diurno/Noturno)</p> <p>O ajuste de qualidade da imagem está correto?</p> <p>➔ <b>Configuração da Tela Áudio/Informação</b> ➔ P. 10-10</p> <p>Se os procedimentos acima não resolverem o problema, desligue o sistema de áudio e ligue-o novamente.</p> <p>➔ <b>Ligando e Desligando o Sistema de Áudio</b> ➔ P. 10-6</p> <p>Se o problema persistir, consulte uma Concessionária Autorizada Honda no Território Nacional.</p>
<p>O som é emitido, mas a imagem não aparece (com o veículo estacionado).</p>	<p>O freio de estacionamento está acionado e a alavanca seletora* está na posição ?</p> <p>▶ Acione o freio de estacionamento e mova a alavanca seletora* para a posição .</p>
<p>Quando a imagem não é limpa.</p>	<p>O brilho da tela está ajustado corretamente?</p> <p>➔ <b>Configuração da Tela Áudio/Informação</b> ➔ P. 10-10</p>

## Funcionamento do Sistema de Áudio

Problema	Solução
O sistema de áudio não liga.	Fusível queimado. ▶ Consulte uma Concessionária Autorizada Honda no Território Nacional.
Ruído ou saltos na reprodução.	Existe um gerador de ondas eletromagnéticas, como um telefone celular, próximo ao sistema de áudio ou suas linhas de alimentação. ▶ Mantenha o gerador de ondas eletromagnéticas, como um telefone celular, afastado do sistema de áudio. Caso o ruído não seja eliminado, consulte uma Concessionária Autorizada Honda no Território Nacional. A execução de arquivos com VBR (Taxa de Bit Variável) poderá causar saltos na reprodução. ▶ Verifique os dados reproduzidos pelo dispositivo.
Algumas operações não são possíveis.	Algumas operações não são possíveis em modos específicos. ▶ Leia as instruções de operação cuidadosamente e cancele o modo. ▶ Se o problema persistir, consulte uma Concessionária Autorizada Honda no Território Nacional.
O dispositivo com Bluetooth® não pode ser conectado ao sistema de áudio.	O dispositivo com Bluetooth® é compatível com o sistema de áudio? ▶ Leia o manual de instruções do dispositivo com Bluetooth®, para verificar se podem existir possíveis restrições de conexão. ▶ Se o dispositivo com Bluetooth® for um equipamento de áudio portátil, a conexão pode ser obtida, alterando o método de conexão.
O iPod® não está funcionando corretamente.	Desconecte o iPod® do sistema de áudio e reconecte-o após reiniciar o iPod®. Para reiniciar o iPod®, consulte o manual de instruções do dispositivo.
Ao selecionar outra fonte de áudio, o iPod® para de reproduzir a lista de músicas.	Desconecte e reconecte o iPod® no sistema de áudio.
O(s) ícone(s) está(ão) escurecido(s), esbranquiçado(s), defeituoso(s) ou com a(s) cor(es) muito clara(s).	Não é possível executar algumas operações em determinados modos selecionados. ▶ Leia atentamente as instruções de operação e cancele este modo. Se o sistema de áudio ainda não está funcionando corretamente, leve o veículo a uma Concessionária Autorizada Honda no Território Nacional para inspeção.

Problema	Solução
Ao parear um novo dispositivo, o sistema de áudio excluiu um dos telefones pareados.	Até oito dispositivos podem ser pareados. <ul style="list-style-type: none"> <li>▶ Exclua o telefone que não estiver sendo utilizado e faça o pareamento do novo dispositivo Bluetooth®.</li> </ul>
Não é possível operar os controles de música Bluetooth®.	Alguns telefones não são capazes de reproduzir áudio Bluetooth®, a menos que estejam no modo música. <ul style="list-style-type: none"> <li>▶ Altere o modo do telefone para o modo de reprodução de música e, em seguida, use o modo de reprodução de áudio Bluetooth® para reproduzir a música desejada.</li> </ul>
Não é possível operar o Bluetooth® por algum motivo desconhecido.	O telefone precisa suportar a versão ACRCP 1.4 (Perfil de Controle Remoto de Áudio/Vídeo) para exibir nomes de músicas. <ul style="list-style-type: none"> <li>▶ Leia o manual de instruções do telefone ou do dispositivo de áudio Bluetooth®, para verificar o que é suportado pelo dispositivo.</li> </ul> <p>O Bluetooth® não funciona com o sistema de áudio por um motivo desconhecido.</p> <ul style="list-style-type: none"> <li>▶ Desligue e ligue (OFF → ON) a função Bluetooth® do sistema de áudio e, em seguida, faça o pareamento do dispositivo Bluetooth® novamente.</li> <li>▶ Gire o interruptor de ignição para a posição <b>DESLIGADA</b> <b>0</b> e, em seguida, gire para a posição <b>LIGADA</b> <b>III</b>. Faça o pareamento do dispositivo Bluetooth® novamente.</li> </ul>
O telefone não pode ser conectado ao Apple CarPlay® ou ao Android Auto™ do sistema de áudio.	Se o sistema de áudio não reconhecer o telefone com o aplicativo Apple CarPlay® ou Android Auto™. <ul style="list-style-type: none"> <li>▶ Verifique se o seu telefone é compatível com Apple CarPlay® ou Android Auto™.</li> <li>▶ Verifique se o seu telefone com sistema Android™ possui o aplicativo Android Auto™ instalado.</li> <li>▶ Verifique se o cabo*1 do telefone está conectado na entrada USB 1. A entrada USB 2 não ativará o funcionamento do Apple CarPlay® ou do Android Auto™.</li> <li>▶ Reinicie o telefone. Consulte o manual de instruções que acompanha o seu telefone.</li> <li>▶ Verifique se a função <b>Apple CarPlay</b> ou <b>Android Auto™</b> do sistema de áudio está definida para ON (Ligada). <ul style="list-style-type: none"> <li>➔ <b>Configurações do Apple CarPlay®/Android Auto™</b></li> <li>➔ <b>P. 10-52</b></li> </ul> </li> <li>▶ Desligue e ligue [<b>OFF</b> (Desligado) → <b>ON</b> (Ligado)] a função Apple CarPlay® ou Android Auto™ do sistema de áudio e, em seguida, conecte o telefone na entrada USB 1 novamente.</li> </ul>

### ⚠ ATENÇÃO

O tempo necessário para conectar um dispositivo que não está pareado (HFT/A2DP/AVRCP) ou o dispositivo não conectado (HFT/A2DP/AVRCP) pode variar, dependendo do modelo do telefone utilizado.

\*1: Cabo e adaptadores não disponibilizados com o veículo. Consulte o manual de instruções que acompanha o seu telefone.

Problema	Solução
<p>O sistema de áudio não reconhece o comando de voz.</p>	<p>O sistema de áudio não reconhece alguns ou todos os comandos de voz.</p> <ul style="list-style-type: none"> <li>▶ Ligue e desligue o sistema de áudio. <ul style="list-style-type: none"> <li>➔ <b>Ligando e Desligando o Sistema de Áudio</b> ➔ P. 10-6</li> </ul> </li> <li>▶ Evite usar comandos de voz muito curtos, como “Casa”. É mais fácil para o sistema reconhecer um nome longo. Por exemplo, use “Ligue para a minha casa” ao invés de “Casa”.</li> <li>▶ Verifique se a definição do idioma está correto. O sistema de áudio não reconhece comandos de voz em português, quando o idioma do sistema de áudio estiver definido para English (Inglês). <ul style="list-style-type: none"> <li>➔ <b>Funções Personalizadas</b> ➔ P. 10-48</li> </ul> </li> </ul>
<p>O relógio está ajustado incorretamente ou frequentemente altera o tempo para a frente e para trás por uma hora?</p>	<p>O ajuste do relógio é atualizado automaticamente com base em sua localização no GPS.</p> <ul style="list-style-type: none"> <li>▶ Tente posicionar o veículo em uma área aberta.</li> <li>▶ Ajuste o relógio manualmente. <ul style="list-style-type: none"> <li>➔ <b>Ajuste do Relógio</b> ➔ P. 3-2</li> </ul> </li> </ul>

# Informações Gerais sobre o Sistema de Áudio

## iPod® e iPhone® Compatíveis

### Modelo de Compatibilidade do iPod® e iPhone®

#### Modelo

iPod® touch (5ª e 6ª geração)

iPhone® 5/iPhone® 5c/iPhone® 5s/iPhone® 6/iPhone® 6 Plus/iPhone® 6s/iPhone® 6s Plus/  
iPhone® 7/iPhone® 7 Plus

#### ⚠ ATENÇÃO

A informação sobre a versão do iPod®/iPhone® pode ser verificada no próprio iPod®/iPhone®. Para mais detalhes, consulte o manual do usuário do iPod®/iPhone®.

O iPod®/iPhone® é licenciado para reprodução de arquivos pessoais ou arquivos sem direitos autorais e materiais que possuem reprodução legalmente permitida. A violação de direitos autorais é expressamente proibida por lei.

O sistema de áudio pode não funcionar com todas as versões de software dos dispositivos.

## Dispositivos USB

- Não é possível garantir que os arquivos possam ser lidos ou reproduzidos a partir de determinados dispositivos USB.
- Alguns dispositivos de áudio digital podem não ser compatíveis.
- Alguns dispositivos USB (por exemplo, um dispositivo com bloqueio de segurança) podem não funcionar.
- Alguns arquivos de software podem não permitir a reprodução de áudio ou a exibição de dados de texto.
- Algumas versões dos formatos de arquivos suportados podem não ser reproduzidos.

### Dispositivos Recomendados

<b>Padrões USB compatíveis</b>	1.1 / 2.0 de alta velocidade
<b>Sistema de arquivos</b>	FAT 12/16/32
<b>Corrente máxima fornecida</b>	1,5 A
<b>Capacidade recomendada do dispositivo USB</b>	32 GB ou menos (1 partição)

#### ⚠ ATENÇÃO

Não é possível garantir que os arquivos possam ser lidos ou reproduzidos a partir de determinados dispositivos USB.

As especificações e o dispositivo estão sujeitos a alterações sem aviso prévio.

Algumas especificações especiais da entrada USB não garantem a leitura e a reprodução normal dos arquivos.

## Formatos de Arquivos de Áudio Suportados

Formato do Arquivo	Extensão do Arquivo	Codec de Áudio Suportado	Versão/Perfil de Áudio Suportado
AAC	.aac	AAC	AAC LC/HE-AAC v1 (Reproduzido como LC)
MP3®	.mp3	Áudio MPEG	Áudio MPEG: MPEG-1 de 3 Camadas / MPEG-2 de 3 Camadas / MPEG-2.5 de 3 Camadas
WMA®	.wma	WMA	WMA: WMA9

### ■ Formatos de música suportados

Nome da Extensão do Arquivo	MP3	
Item	Frequência Máxima de Amostragem (kHz)	Taxa Máxima de Bits (kbps)
Faixa	48	320

#### ▲ ATENÇÃO

O formato suportado dos arquivos estão indicados principalmente pelo nome da extensão do arquivo.

Algumas versões dos formatos de arquivos suportados podem não ser reproduzidos.

O sistema de áudio somente suporta a reprodução de arquivos do dispositivo USB, codificados com o formato descrito anteriormente. Se você encontrar um arquivo que não pode ser reproduzido, significa que seu formato de arquivo, não é um formato suportado pelo sistema de áudio, o que impede que ele seja reproduzido.

Se a mensagem “decoding error” (“erro de decodificação”) aparecer na tela áudio/informação, significa que o arquivo que está sendo reproduzido, contém um formato de codificação que não é suportado pelo sistema de áudio, o que impede que ele seja reproduzido. Selecione os arquivos que usam o formato de codificação correto, que sejam suportados pelo sistema de áudio, para serem reproduzidos.

Se a mensagem “file error” (“erro do arquivo”) aparecer na tela áudio/informação, significa que o arquivo que está sendo reproduzido contém um nome de extensão de arquivo incorreto. Pode ser outro tipo de arquivo que impede que ele seja reproduzido (por exemplo: arquivos .txt/.xls/.ppt que não podem ser reproduzidos). Selecione os arquivos corretos, que são suportados pelo sistema de áudio, para serem reproduzidos.

## Formatos de Arquivos de Vídeo Suportados

Formato do Arquivo	Extensão do Arquivo	Codec de Vídeo Suportado	Versão Suportada	Codec de Áudio Suportado	Versão/Perfil de Áudio Suportado
MP4®	.mp4	H.264, MPEG-4	H.264: BP/MP/HP @ 1080P MPEG-4: SP/ASP @ 1080P	Áudio MPEG, AAC	Áudio MPEG: MPEG-1 de 3 Camadas / MPEG-2 de 3 Camadas / MPEG-2.5 de 3 Camadas AAC: AAC LC/HE-AAC v1 (Reproduzido como LC)
MKV	.mkv	H.264, MPEG-4	H.264: BP/MP/HP @ 1080P MPEG-4: SP/ASP @ 1080P	Áudio MPEG, AAC	Áudio MPEG: MPEG-1 de 3 Camadas / MPEG-2 de 3 Camadas / MPEG-2.5 de 3 Camadas AAC: AAC LC/HE-AAC v1 (Reproduzido como LC)
AVI	.avi	H.264	H.264: BP/MP/HP @ 1080P MPEG-4: SP/ASP @ 1080P	Áudio MPEG, AAC	Áudio MPEG: MPEG-1 de 3 Camadas / MPEG-2 de 3 Camadas / MPEG-2.5 de 3 Camadas AAC: AAC LC/HE-AAC v1 (Reproduzido como LC)

### ⚠ ATENÇÃO

Se um arquivo de vídeo, for reproduzido pelo sistema de áudio, com imagem e sem áudio ou sem imagem e com áudio, pode ser que o formato de codificação do áudio ou da imagem, usado pelo arquivo de vídeo, não seja suportado pelo sistema de áudio, o que impede que ele seja reproduzido normalmente. Se você não conseguir resolver este problema, entre em contato com o fornecedor do arquivo de vídeo ou verifique as configurações de codificação relacionadas no programa de conversão de arquivos de áudio e vídeo.

O formato suportado dos arquivos estão indicados principalmente pelo nome da extensão do arquivo. Cada arquivo de vídeo possui uma combinação diferente de formatos de codificação de imagem e de áudio.

Algumas versões dos formatos de arquivos suportados podem não ser reproduzidos.

O tamanho máximo de arquivos suportados para cada arquivo de vídeo é de 4 GB.

Mesmo que a taxa máxima de bits seja suportada para cada arquivo de vídeo, a reprodução pode apresentar irregularidades, devido aos diferentes métodos de compressão utilizados.

Existe uma grande variedade de ferramentas e softwares de conversão de arquivos de vídeo, de modo que não existem garantias de que o sistema de áudio possa suportar os arquivos de vídeo, gerados por todas as ferramentas de conversão de arquivos. Se um arquivo de vídeo que não for reproduzido corretamente, recomendamos que você use outras ferramentas de conversão de arquivos, para gerar o arquivo de vídeo.

## Bluetooth®

### Especificações

Modo de comunicação	Comunicação de propagação de espectro por salto de frequência
Faixa de frequência	2402 MHz ~ 2480 MHz
Número de canais	79 canais
Versão do Bluetooth®	Versão 4.1
Saída RF	0 dBm (0,8 mW)
Faixa efetiva	Dentro de 10m
Perfil de identificação de dispositivo Bluetooth®	D023911

#### ⚠ ATENÇÃO

Nenhuma notificação adicional deve ser feita se as especificações e o design forem modificados para fazer melhorias.

### Instruções Suplementares

#### ■ Funções suportadas

- Suporta a função A2DP (Sink), após o pareamento do telefone e do sistema de áudio (se o seu telefone for compatível com esta função)
- Suporta a função Hands-Free (Sistema de áudio) após o pareamento do telefone e do sistema de áudio (se o seu telefone for compatível com esta função).
- Suporta a função AVRCP (Controlador) após o pareamento do telefone e do sistema de áudio (se o seu telefone for compatível com esta função).

#### ⚠ ATENÇÃO

Este sistema de áudio somente suporta a função de Telefone Hands-Free (HFT) e áudio Bluetooth® (A2DP/AVRCP). O sistema de áudio não suporta alguns dispositivos Bluetooth® de reprodução de música conectados externamente (como os dispositivos de reprodução de música MP4, porque não possuem compatibilidade com os sistemas Bluetooth® HFT/A2DP/AVRCP, não podendo se conectar para reproduzir música ou receber chamadas pelo sistema de Telefone Hands-Free).



## Informações Legais do Apple CarPlay®/Android Auto™

### DECLARAÇÕES DE LICENÇA/RESPONSABILIDADE DO MANUAL DE PROPRIETÁRIO

O USO DO APPLE CARPLAY® ESTÁ SUJEITO AO SEU CONSENTIMENTO COM OS TERMOS DE USO DO APPLE CARPLAY®, QUE ESTÃO INCLUÍDOS COMO PARTE DOS TERMOS DE USO DA APPLE® iOS. EM RESUMO, OS TERMOS DE USO DO APPLE CARPLAY® ISENTAM A APPLE® E OS SEUS PRESTADORES DE SERVIÇO DE QUALQUER RESPONSABILIDADE, CASO OS SERVIÇOS FALHEM NA SUA EXECUÇÃO CORRETA OU SE FOREM INTERROMPIDOS, LIMITANDO ESTRITAMENTE A APPLE® E OS SEUS PRESTADORES DE SERVIÇO DE OUTRAS RESPONSABILIDADES, DESCREVE OS TIPOS DE INFORMAÇÕES DO USUÁRIO (INCLUINDO, POR EXEMPLO, A LOCALIZAÇÃO DO VEÍCULO, A VELOCIDADE DO VEÍCULO E STATUS DO VEÍCULO), SENDO COLETADAS E ARMAZENADAS PELA APPLE® E OS SEUS PRESTADORES DE SERVIÇO E DIVULGAM POSSÍVEIS RISCOS ASSOCIADOS AO USO DO APPLE CARPLAY®, INCLUINDO O POTENCIAL PARA A DISTRAÇÃO DO MOTORISTA. VEJA A POLÍTICA DE PRIVACIDADE DA APPLE® PARA MAIS DETALHES SOBRE O USO DA APPLE® E A MANIPULAÇÃO DE DADOS ENVIADOS PELO APPLE CARPLAY®.

O USO DO ANDROID AUTO™ ESTÁ SUJEITO AO SEU CONSENTIMENTO COM OS TERMOS DE USO DO ANDROID AUTO™, QUE DEVEM SER ACEITOS QUANDO O APLICATIVO ANDROID AUTO™ FOR BAIXADO PARA O SEU TELEFONE COM SISTEMA ANDROID™. EM RESUMO, OS TERMOS DE USO DO ANDROID AUTO™ ISENTAM O GOOGLE™ E OS SEUS PRESTADORES DE SERVIÇO DE QUALQUER RESPONSABILIDADE, CASO OS SERVIÇOS FALHEM NA SUA EXECUÇÃO CORRETA OU SE FOREM INTERROMPIDOS, LIMITANDO ESTRITAMENTE O GOOGLE™ E OS SEUS PRESTADORES DE SERVIÇO DE OUTRAS RESPONSABILIDADES, DESCREVE OS TIPOS DE INFORMAÇÕES DO USUÁRIO (INCLUINDO, POR EXEMPLO, A LOCALIZAÇÃO DO VEÍCULO, A VELOCIDADE DO VEÍCULO E STATUS DO VEÍCULO), SENDO COLETADAS E ARMAZENADAS PELO GOOGLE™ E OS SEUS PRESTADORES DE SERVIÇO E DIVULGAM POSSÍVEIS RISCOS ASSOCIADOS AO USO DO ANDROID AUTO™, INCLUINDO O POTENCIAL PARA A DISTRAÇÃO DO MOTORISTA. VEJA A POLÍTICA DE PRIVACIDADE DO GOOGLE™ PARA MAIS DETALHES SOBRE O USO DO GOOGLE™ E A MANIPULAÇÃO DE DADOS ENVIADOS PELO ANDROID AUTO™.

**ISENÇÃO DE GARANTIAS; LIMITAÇÃO DE RESPONSABILIDADE**

VOCÊ RECONHECE E CONCORDA EXPRESSAMENTE QUE O USO DA APPLE CARPLAY® OU DO ANDROID AUTO™ (“OS APLICATIVOS”) É POR SUA CONTA E RISCO E QUE TODO O RISCO REFERENTE À QUALIDADE SATISFATÓRIA, DESEMPENHO, PRECISÃO E ESFORÇO DEPENDE DE VOCÊ PARA O LIMITE MÁXIMO PERMITIDO PELA LEI APLICÁVEL E, QUE AS APLICAÇÕES E AS INFORMAÇÕES SOBRE OS APLICATIVOS SÃO FORNECIDAS “COMO SÃO” E “CONFORME DISPONÍVEL”, COM TODAS AS FALHAS E SEM GARANTIA DE QUALQUER TIPO. A HONDA SE ISENTA DE TODAS AS GARANTIAS E CONDIÇÕES, COM RESPEITO A APLICAÇÃO E INFORMAÇÃO SOBRE OS APLICATIVOS, SEJA EXPRESSA, IMPLÍCITA OU LEGAIS, INCLUINDO, MAS SEM LIMITAÇÃO PARA AS GARANTIAS E/OU CONDIÇÕES DE COMERCIALIZAÇÃO, QUALIDADE SATISFATÓRIA, ADEQUAÇÃO PARA UM DETERMINADO FIM, PRECISÃO, USO PACÍFICO E DE NÃO VIOLAR OS DIREITOS DE TERCEIROS. NENHUMA INFORMAÇÃO, POR MEIO DE LINGUAGEM ESCRITA OU FALADA, OU CONSELHOS DADOS PELA HONDA OU POR UM REPRESENTANTE AUTORIZADO, CONSTITUIRÃO UMA GARANTIA. COMO EXEMPLOS E SEM LIMITAÇÃO, A HONDA SE ISENTA DE QUALQUER GARANTIA, COM RELAÇÃO À PRECISÃO DOS DADOS FORNECIDOS PELOS APLICATIVOS, TAIS COMO A PRECISÃO DAS DIREÇÕES, TEMPO ESTIMADO DE VIAGEM, LIMITES DE VELOCIDADE, CONDIÇÕES DA ESTRADA, NOTÍCIAS, TEMPO, TRÂNSITO OU OUTRO CONTEÚDO FORNECIDO PELA APPLE®, GOOGLE™, SUAS FILIAIS OU FORNECIDAS POR TERCEIROS; A HONDA NÃO FORNECE GARANTIAS CONTRA A PERDA DE DADOS DE APLICATIVOS, QUE PODE SER PERDIDO A QUALQUER MOMENTO; A HONDA NÃO GARANTE QUE OS APLICATIVOS OU QUAISQUER SERVIÇOS PRESTADOS POR MEIO DELES, SERÁ OFERECIDO EM TODOS OS MOMENTOS OU QUE QUALQUER OU TODOS OS SERVIÇOS ESTARÃO DISPONÍVEIS A QUALQUER MOMENTO OU LOCAL PARTICULAR. POR EXEMPLO, OS SERVIÇOS PODEM SER SUSPENSOS OU INTERROMPIDOS SEM AVISO PRÉVIO, PARA REPAROS, MANUTENÇÃO, CORREÇÕES DE SEGURANÇA, UPDATES ETC., OS SERVIÇOS PODEM NÃO ESTAR DISPONÍVEIS NA SUA ÁREA OU LOCALIZAÇÃO ETC. ALÉM DISSO, VOCÊ ENTENDE QUE MUDANÇAS DA TECNOLOGIA DE TERCEIROS OU DOS REGULAMENTOS GOVERNAMENTAIS, PODEM TORNAR A PRESTAÇÃO DE SERVIÇO E/OU APLICATIVOS, OBSOLETOS E/OU NÃO UTILIZÁVEIS.

ATÉ A EXTENSÃO NÃO PROIBIDA PELA LEI, EM NENHUMA HIPÓTESE, A HONDA OU SEUS ASSOCIADOS SÃO RESPONSÁVEIS POR DANOS PESSOAIS OU QUALQUER DANO INCIDENTAL, ESPECIAL, INDIRETO OU CONSEQUENCIAL, INCLUINDO, SEM LIMITAÇÃO, DANOS POR PERDA DE LUCROS, CORRUPÇÃO OU PERDA DE DADOS, FALHA NA TRANSMISSÃO OU RECEPÇÃO DE DADOS, INTERRUPTÃO DE NEGOCIAÇÕES OU QUALQUER OUTRO PREJUÍZO OU PERDA COMERCIAL, DECORRENTES OU RELACIONADAS AOS APLICATIVOS OU DE SEU USO, OU INCAPACIDADE DE USAR OS APLICATIVOS OU AS INFORMAÇÕES SOBRE O APLICATIVO, POR QUALQUER MOTIVO, INDEPENDENTE DA TEORIA DE RESPONSABILIDADE (CONTRATO, DELITO OU QUALQUER OUTRO) E, MESMO QUE A HONDA TENHA SIDO INFORMADA DA POSSIBILIDADE DE TAIS DANOS. ALGUMAS REGIÕES E JURISDIÇÕES PODEM PROIBIR A EXCLUSÃO OU LIMITAÇÃO DE RESPONSABILIDADE POR DANOS, POR ISSO, AS LIMITAÇÕES E EXCLUSÕES PODEM NÃO SE APLICAR PARA VOCÊ. AS LIMITAÇÕES ANTERIORES SERÃO APLICADAS MESMO QUE OS RECURSOS MENCIONADOS ACIMA NÃO ATINJAM A SUA FINALIDADE ESSENCIAL.

## Sobre Licenças de Código Aberto

---

- Este sistema de áudio inclui os seguintes softwares:
- Estrutura desenvolvido de forma independente por ou para a Panasonic Corporation, Componentes de terceiros e licenciados para a Panasonic Corporation, Software licenciado como Licença Pública Geral GNU, Versão 2 (GPL V2), Software licenciado como Licença Pública Geral GNU LESSER, Versão 2.1 (LGPL v2.1) e/ou, Software de código aberto diferente do software licenciado como GPL e/ou LGPL
- Para o software das categorias (3) e (4), consulte os termos e condições da GPL v2 e da LGPL v2.1, conforme o caso em <http://www.gnu.org/licenses/old-licenses/gpl-2.0.htm> and <http://www.gnu.org/licenses/old-licenses/lgpl-2.1.html>.
- Além disso, o software das categorias (3) e (4) são de propriedade de vários indivíduos. Consulte as notificações de direitos autorais destes indivíduos em <http://panasonic.com.tw/caraudio>
- O software GPL/LGPL é distribuído com a expectativa de que seja útil, mas SEM QUALQUER GARANTIA; Sem sequer a garantia implícita de COMERCIALIZAÇÃO ou APTIDÃO PARA UM PROPÓSITO PARTICULAR.
- Consulte GNU Lesser General Public License para obter mais detalhes.
- Por pelo menos três (3) anos após a entrega do sistema de áudio [http://panasonic.com.tw/caraudio/PSCBservice\\_download.aspx](http://panasonic.com.tw/caraudio/PSCBservice_download.aspx), ou entrando em contato conosco, para a distribuição do Código Fonte por um custo, em média, inferior ao custo da distribuição física do Código Fonte, nas informações de contato fornecidas a seguir.
- Informações de Contato
- Centro de atendimento ao cliente Panasonic Taiwan: Telefone: 0800-098800
- E-mail: [voc.care@tw.panasonic.com](mailto:voc.care@tw.panasonic.com)

## Informações de Licença

### WMA®

Windows é uma marca registrada da Microsoft Corporation, nos Estados Unidos e em outros países.

# WMA

### MP3®

Tecnologia de codificação de áudio MPEG de 3 Camadas, licenciada pela Fraunhofer IIS e Thomson.

# MP3

### Apple®

“Made for iPod®” e “Made for iPhone®” significam que se trata de um acessório eletrônico, projetado para se conectar especificamente com o iPod® e o iPhone®, respectivamente, sendo certificado pelo desenvolvedor para atender aos padrões de desempenho da Apple®. A Apple® não é responsável pela operação deste sistema de áudio ou pela sua conformidade com as normas de segurança e as normas regulamentares. Observe que o uso deste sistema de áudio com o iPod® ou com o iPhone® pode afetar o desempenho da conexão wireless.

O uso do logotipo da Apple CarPlay® significa que uma interface de usuário do veículo atende aos padrões de performance da Apple®. A Apple® não é responsável pela operação deste veículo ou pela sua conformidade com as normas de segurança e as normas regulamentares. Observe que o uso deste sistema de áudio com o iPod®, com o iPhone® ou com o iPad® pode afetar o desempenho da conexão wireless.

Apple®, iPod®, iPhone®, iTunes®, Siri®, Apple CarPlay® e App Store® são marcas registradas de propriedade da Apple Inc., registradas nos Estados Unidos e em outros países.

Made for



iPod



iPhone



Works with

Apple CarPlay

## Google™

Android™, Android Auto™, Google™, Google Maps™, Google Play™, Google Play Store™, Google Now™ e outras marcas, são marcas registradas de propriedade da Google Inc.

androidauto

## Bluetooth®

As marcas e os logotipos Bluetooth® são marcas registradas de propriedade da Bluetooth SIG Inc., sendo seu uso licenciado pela Honda Motors Co., Ltda. Outras marcas e nomes comerciais pertencem aos seus respectivos proprietários.



# Funções Personalizadas

## Configurações Gerais

Muda as configurações gerais do sistema de áudio.



As seguintes opções estão disponíveis:

- **Idioma:** Define o idioma do sistema de áudio
  - ➔ **Configuração do Idioma** ➔ P. 10-49
- **Brilho:** Define o brilho da tela áudio/informação.
  - ➔ **Alterando o Brilho da Tela Áudio/Informação** ➔ P. 10-11
- **Volume de voz de navegação:** Define o volume do comando de voz do navegador.
  - ➔ **Consulte o Manual do Navegador disponível no site [www.honda.com.br](http://www.honda.com.br)**
- **Relógio:** Define o tipo de ajuste do relógio entre automático ou manual.
  - ➔ **Definição do tipo de ajuste do relógio** ➔ P. 3-4
- **Ajustar Relógio:** Quando a opção Relógio está definida para Manual, você pode ajustar o relógio do sistema de áudio manualmente.
  - ➔ **Ajuste do Relógio** ➔ P. 3-4
- **Fuso Horário:** Quando a opção Relógio está definida para Manual, você pode ajustar o fuso horário do relógio manualmente.
  - ➔ **Ajuste do fuso horário** ➔ P. 3-5
- **Horário de Verão:** Quando a opção Relógio está definida para Manual, você pode ligar ou desligar o horário de verão do relógio manualmente.
  - ➔ **Ligar ou desligar o ajuste do horário de verão** ➔ P. 3-5
- **Beep:** Ligue ou desligue o bipe emitido ao selecionar os ícones da tela áudio/informação.
  - ➔ **Configuração do Som do Bipe** ➔ P. 10-10
- **Sobre:** Exibe as informações da versão do software do sistema de áudio.
  - ➔ **Informação da Versão do Software** ➔ P. 10-49
- **Reiniciar Fábrica:** Reinicia todas as configurações de menu e de personalização para os valores padrão.
  - ➔ **Todas as Configurações do Sistema de Áudio para os Valores Padrão** ➔ P. 10-50

## Configuração do Idioma



1. Pressione o botão  (Home).
2. Selecione **Configurações**.
3. Selecione **Geral**.
4. Selecione o quadro a direita do idioma desejado, na barra **Idioma**.
  - ▶ O quadro selecionado mudará para .

### ⚠ ATENÇÃO

Os seguintes idiomas estão disponíveis:

- Português
- Español (Espanhol)
- English (Inglês).

## Informação da Versão do Software

Para verificar as informações da versão do software, siga o procedimento abaixo:

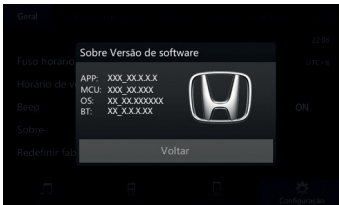

1. Pressione o botão  (Home).
2. Selecione **Configurações**.
3. Selecione **Geral**.
4. Selecione **Sobre**.
  - ▶ A janela (pop-up) com as informações da versão do software aparece.
  - ▶ Selecione **Voltar** para fechar a janela (pop-up).

## Todas as Configurações do Sistema de Áudio para os Valores Padrão

Reinicia todas as configurações de menu e de personalização para os valores padrão.

1. Pressione o botão  (Home).
2. Selecione **Configurações**.
3. Selecione **Geral**.
4. Selecione **Reiniciar fábrica**.
  - ▶ A janela (pop-up) para restaurar as configurações para os valores padrão aparece.
5. Selecione **Sim**, para restaurar as configurações para os valores padrão.
  - ▶ Selecione **Não** para cancelar.

### ATENÇÃO

Quando você transferir o veículo para um terceiro, reinicie todas as configurações para os valores padrão e apague todos os dados pessoais.

As seguintes configurações serão redefinidas:

- Configurações do rádio
- Configurações do sistema de áudio
- Configurações do bipe
- Configuração do Idioma
- Configuração do SVC
- Configuração da hora
- Configurações do telefone
- Configurações do Bluetooth®
- Configurações do sistema

Para restaurar as configurações do sistema de navegação, consulte o Manual do Navegador disponível no site [www.honda.com.br](http://www.honda.com.br).



## Configurações do Bluetooth®

Exibe as informações e muda as configurações da função Bluetooth®.

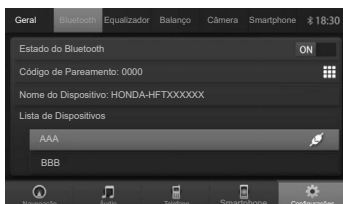

As seguintes opções estão disponíveis:

- **Estado do Bluetooth:** Liga e desliga a função Bluetooth®.
  - ➔ **Ligando e Desligando a Função Bluetooth®** ➔ P. 10-51
- **Código de Pareamento:** Define o código de pareamento do Bluetooth®.
  - ➔ **Alterando o Código de Pareamento** ➔ P. 10-58
- **Nome do Dispositivo:** Exibe o nome do Bluetooth® do sistema de áudio.
- **Lista de Dispositivos:** Exibe os dispositivos pareados ao sistema de áudio. O ícone aparece ao lado do dispositivo que estiver conectado ao sistema de áudio.
  - ➔ **Para Mudar o Telefone Pareado Atualmente** ➔ P. 10-57

### ⚠ ATENÇÃO

Para exibir todos os dispositivos contidos na **Lista de Dispositivos**, selecione e deslize a tela para cima.

## Ligando e Desligando a Função Bluetooth®

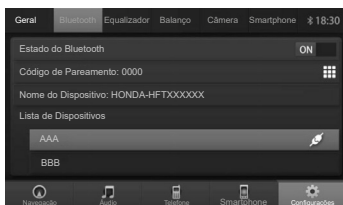

1. Pressione o botão (Home).
2. Selecione **Configurações**.
3. Selecione **Bluetooth**.
4. Selecione a barra **Estado do Bluetooth** para alterar a definição para **ON** (Ligado) ou **OFF** (Desligado).

## Configurações da Câmera

Você pode ligar ou desligar a exibição das linhas guia da câmera traseira multivisão, com o procedimento a seguir:



1. Pressione o botão (Home).
2. Selecione **Configurações**.
3. Selecione **Câmera**.
4. Selecione a barra **Linhas Guia** para alterar a definição para **ON** (Ligado) ou **OFF** (Desligado).

### ⚠ ATENÇÃO

**ON** (Ligado): As linhas-guia aparecem no monitor da câmera traseira.

**OFF** (Desligado): As linhas-guia não aparecem no monitor da câmera traseira.

## Configurações do Apple CarPlay®/Android Auto™



1. Pressione o botão (Home).
2. Selecione **Configurações**.
3. Selecione **Smartphone**.
4. Selecione a barra **Apple CarPlay** ou **Android Auto** para alterar a definição para **ON** (Ligado) ou **OFF** (Desligado).

### ⚠ ATENÇÃO

Se as configurações **Apple CarPlay** ou **Android Auto** forem definidas para **OFF** (Desligado), o telefone não pode ser conectado ao Apple CarPlay® ou ao Android Auto™ do sistema de áudio.

## Sistema de Telefone Hands-Free

Para usar o sistema, o interruptor de ignição deve estar na posição **ACESSÓRIOS I** ou **LIGADA II**. Seu sistema de áudio está equipado com HFT (Telefone Hands-Free) e permite fazer e receber chamadas, usando o sistema de áudio do veículo, sem manusear seu telefone.

### Usando o HFT

#### Botões do HFT

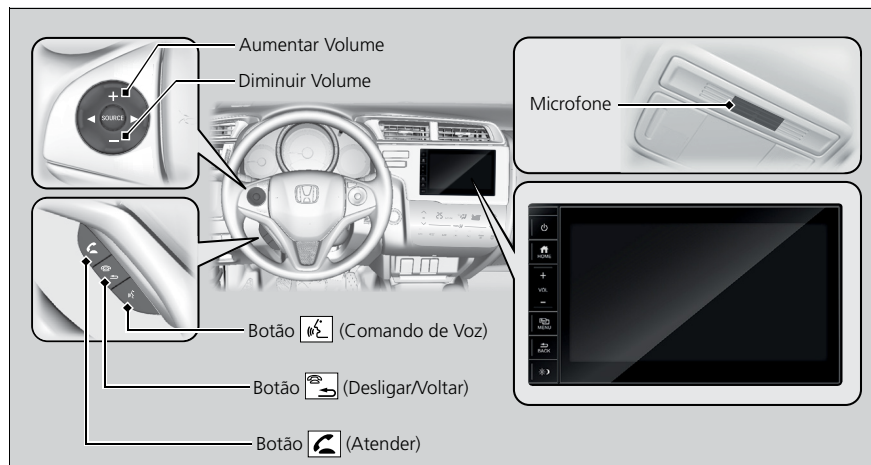

**Botão (Atender):** Puxe para atender uma chamada recebida.

**Botão (Desligar/Voltar):** Puxe para encerrar uma chamada, voltar ao comando anterior ou cancelar um comando.

**Botão (Comando de Voz):** Puxe para chamar um número com um comando de voz.

**⚠ ATENÇÃO**

Para usar o HFT, você precisa de um telefone celular compatível com Bluetooth®. Para informações sobre compatibilidade de aparelhos, procedimento de pareamento e características especiais, consulte uma Concessionária Autorizada Honda no Território Nacional ou o Departamento de Relacionamento com o Cliente Honda.

Coloque o seu telefone onde possa obter uma boa recepção.

Para usar o sistema, a função Bluetooth® deve estar ligada.

➔ **Ligando e Desligando a Função Bluetooth®** ➔ P.10-51

Para usar o HFT, você precisa primeiro parear seu telefone compatível com Bluetooth® ao sistema, enquanto o veículo estiver estacionado.

➔ **Configuração do Telefone** ➔ P.10-55

Tecnologia Sem Fio Bluetooth®

Bluetooth® é uma marca registrada de propriedade da Bluetooth SIG, Inc. As marcas e os logotipos Bluetooth® são marcas registradas de propriedade da Bluetooth SIG Inc., sendo seu uso licenciado pela "E-lead" e pela Honda Motors Co., Ltda. Outras marcas e nomes comerciais pertencem aos seus respectivos proprietários.

Limitações do HFT

Uma chamada recebida no HFT interromperá o sistema de áudio quando ele estiver tocando. Ele retomará quando a chamada for encerrada.

## Limitações para Operação Manual

Certas funções manuais são desabilitadas ou não funcionam enquanto o veículo estiver em movimento. Não é possível selecionar uma opção com um tom mais escuro até que o veículo esteja parado, com o freio de estacionamento acionado e com a alavanca seletora\* na posição **P**.

## Configuração do Telefone

### Para Parear um Telefone Adicional

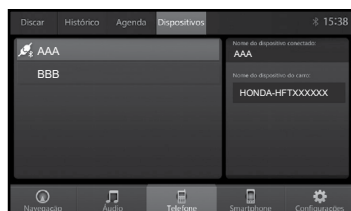

1. Certifique-se de que seu telefone está no modo de busca ou detectável.
2. Pressione o botão  (Home).

### 3. Selecione **Telefone**.

- ▶ Se a função Bluetooth® do sistema de áudio estiver desligada, a janela (pop-up) aparece. Selecione **Sim**.
- ▶ A janela (pop-up) aparece.

### 4. Selecione **Confirmar**.

### 5. Procure o dispositivo Bluetooth® usando o seu telefone.

- ▶ Consulte o manual do seu telefone.

### 6. No seu telefone, selecione **"Honda-HFTXXXXXX"**.

### 7. Confirme se o código de pareamento na tela corresponde com o do seu telefone e confirme a conexão.

- ▶ Esse código pode variar conforme o telefone.

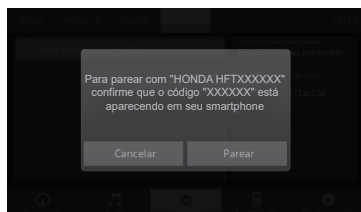

### 8. Selecione **Parear**.

- ▶ Após a conexão ser bem sucedida, o nome do telefone aparece na tela.

### ATENÇÃO

Quando o seu telefone for pareado, o conteúdo da agenda telefônica e do histórico de chamadas serão automaticamente importados para o sistema. Alguns dispositivos podem solicitar autorização para o envio do conteúdo da agenda telefônica e do histórico de chamadas. Seu telefone compatível com Bluetooth® deve estar pareado ao sistema antes que você possa fazer ou receber chamadas pelo Hands-Free.

Dicas ao Parear o Telefone:

Não é possível parear seu telefone enquanto o veículo estiver em movimento.

- Até oito telefones podem ser pareados.
- Somente um telefone pode ser conectado por vez.
- A bateria do seu telefone pode descarregar mais rapidamente quando estiver conectado ao HFT.
- Se o seu telefone não estiver pronto para o pareamento ou não for encontrado pelo sistema dentro de três minutos, o sistema encerrará e retornará para a espera.

## Para Parel um Telefone Adicional

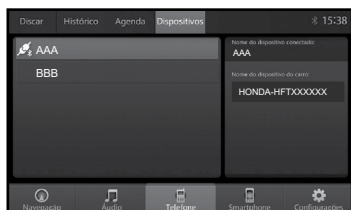

1. Certifique-se de que seu telefone está no modo de busca ou detectável.
2. Pressione o botão  (Home).

### 3. Selecione **Telefone**.

- ▶ Se a função Bluetooth® do sistema de áudio estiver desligada, a janela (pop-up) aparece. Selecione **Sim**.
- ▶ Se nenhum telefone estiver conectado, a janela (pop-up) aparece. Selecione **Cancelar**.

### 4. Selecione **Dispositivos**.

### 5. Procure o dispositivo Bluetooth® usando o seu telefone.

- ▶ Consulte o manual do seu telefone.

### 6. No seu telefone, selecione **"Honda-HFTXXXXXX"**.

### 7. Confirme se o código de pareamento na tela corresponde com o do seu telefone e confirme a conexão.

- ▶ Esse código pode variar conforme o telefone.

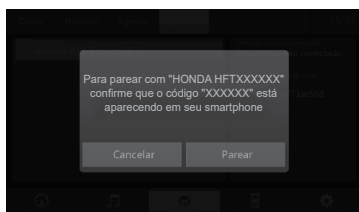

### 8. Selecione **Parear**.

- ▶ Após a conexão ser bem sucedida, o nome do telefone aparece na tela.

## ATENÇÃO

Quando o seu telefone for pareado, o conteúdo da agenda telefônica e do histórico de chamadas serão automaticamente importados para o sistema. Alguns dispositivos podem solicitar autorização para o envio do conteúdo da agenda telefônica e do histórico de chamadas.

## Para Mudar o Telefone Pareado Atualmente

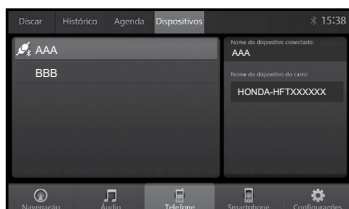

1. Pressione o botão  (Home).
2. Selecione **Telefone**.
3. Selecione **Dispositivos**.
4. Selecione o dispositivo desejado.

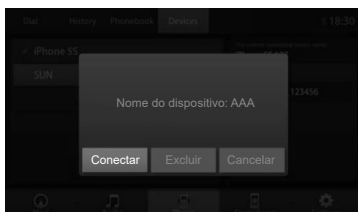



5. Selecione **Conectar**.

### ATENÇÃO

Você também pode mudar o telefone pareado atualmente, com o procedimento a seguir:



1. Pressione o botão  (Home).
2. Selecione **Configurações**.
3. Selecione **Bluetooth**.
4. Selecione o dispositivo desejado.
  - ▶ Selecione e arraste a tela para cima, para exibir os outros dispositivos.
5. Selecione **Conectar**.
  - ▶ O ícone  aparece ao lado do dispositivo que estiver conectado ao sistema de áudio.

## Alterando o Código de Pareamento





1. Pressione o botão  (Home).
  2. Selecione **Configurações**.
  3. Selecione **Bluetooth**.
  4. Selecione a barra **Código de Pareamento**.
    - ▶ O teclado virtual aparece.
  5. Insira o código de pareamento desejado.
  6. Selecione **Confirmar**.
- Selecione **Cancelar** para cancelar a alteração.

### ⚠ ATENÇÃO

O código de pareamento padrão é 0000, até que você mude a configuração.

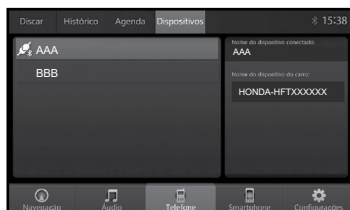
## Para Excluir um Telefone Pareado



1. Pressione o botão  (Home).
2. Selecione **Telefone**.
3. Selecione **Dispositivos**.
4. Selecione o dispositivo que deseja excluir.

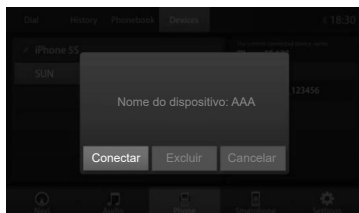

5. Selecione **Excluir**.



## Importação Automática da Agenda Telefônica e do Histórico de Chamadas do Telefone

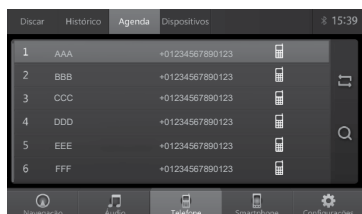

Quando seu telefone estiver pareado, o conteúdo da agenda telefônica e do histórico de chamadas serão importados automaticamente para o HFT. Alguns telefones podem solicitar autorização para que a agenda telefônica e o histórico de chamadas sejam importados.

### ⚠ ATENÇÃO

Caso a mensagem **Nenhum registro de dispositivos** apareça na tela, selecione  (Sincronizar), para importar o conteúdo da agenda telefônica e do histórico de chamadas para o sistema.

## Realizando uma Chamada

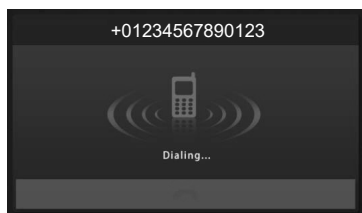

Você pode realizar chamadas inserindo qualquer número de telefone ou usando a agenda telefônica importada e histórico de chamadas.

### ⚠ ATENÇÃO

Uma vez conectada a chamada, você pode ouvir a voz da pessoa para quem está ligando através dos alto-falantes do sistema de áudio.

Enquanto houver uma conexão ativa com o Apple CarPlay® ou Android Auto™, as chamadas telefônicas somente podem ser realizadas pelo Apple CarPlay® ou Android Auto™.

Em telefones que utilizam mais de um chip, poderá ser necessário selecionar no telefone, qual chip será utilizado.

## Para Realizar uma Chamada Usando a Agenda Telefônica Importada

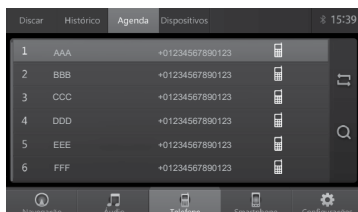

1. Pressione o botão (Home).
2. Selecione **Telefone**.
3. Selecione **Agenda**.
  - ▶ Caso a mensagem **Nenhum registro de dispositivos** apareça na tela, selecione (Sincronizar), para importar o conteúdo da agenda telefônica para o sistema.
4. Selecione um nome.
5. Selecione um contato.
  - ▶ A discagem inicia automaticamente.
  - ▶ Caso a discagem não inicie automaticamente, selecione o contato novamente.

### ⚠ ATENÇÃO



Você também pode buscar por uma letra. Selecione (Buscar).

- ▶ Use o teclado na tela touch para inserir o nome. Se existirem vários contatos com o mesmo nome, selecione o contato desejado.
- ▶ Selecione o ícone para apagar a última letra inserida.
- ▶ Selecione o ícone para voltar para a tela anterior.

Ao fazer uma busca de contatos pelo HFT, alguns telefones podem não reconhecer alguns caracteres especiais [por exemplo "\*" (asterisco), "#" (jogo da velha) etc].

Quando houver mais de um número salvo para um contato, o sistema de áudio mostra o contato novamente, com os ícones indicando os tipos de números armazenados para aquele nome.

- Preferencial
- Casa
- Celular
- Trabalho

Essa função é desativada enquanto o veículo está em movimento.

➔ **Limitações para Operação Manual** ➔ P. 10-54

A agenda telefônica não pode ser acessada durante uma chamada pelo HFT.

## Para Realizar uma Chamada Usando um Número de Telefone

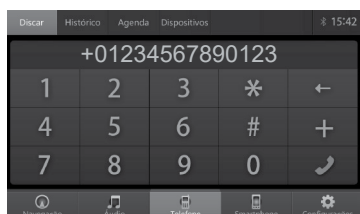

1. Pressione o botão (Home).
2. Selecione **Telefone**.
3. Selecione **Discar**.
4. Selecione cada dígito na tela de chamadas para inserir o número de telefone que deseja ligar.
  - ▶ Use o teclado na tela touch para inserir o número.
  - ▶ Selecione o ícone para apagar o último número inserido.
5. Selecione na tela áudio/informação ou puxe o botão no volante de direção.
  - ▶ A discagem inicia automaticamente.

### ⚠ ATENÇÃO

Essa função é desativada enquanto o veículo está em movimento.

➡ **Limitações para Operação Manual** ➡ P.10-54

## Para Realizar uma Chamada Usando o Histórico de Chamadas

O histórico de chamadas é armazenado nos ícones **Todos**, **Perdidas**, **Recebidas** e **Discadas**.



Contatos  
Ícones do Histórico de Chamadas

1. Pressione o botão (Home).
2. Selecione **Telefone**.
3. Selecione **Histórico**.
4. Selecione os ícones **Todos**, **Perdidas**, **Recebidas**, **Discadas**.
5. Selecione um contato.
  - ▶ A discagem inicia automaticamente.
  - ▶ Caso a discagem não inicie automaticamente, selecione o contato novamente.

### ⚠ ATENÇÃO

O histórico de chamadas somente aparece quando um telefone estiver conectado ao sistema. Caso o número não esteja salvo na sua agenda telefônica, o número da chamada aparece no lugar do nome do contato.

## Recebendo uma Chamada

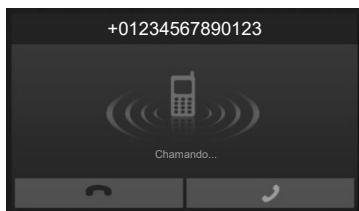

Quando estiver recebendo uma chamada, uma notificação sonora será emitida e aparece a tela **Chamando....**

Puxe o botão  para atender a chamada.

Puxe o botão  para ignorar ou encerrar a chamada.

### ⚠ ATENÇÃO



#### Chamada em espera

Puxe o botão  para colocar a chamada atual em espera para atender a outra chamada recebida.

Puxe o botão  novamente para retornar para a chamada anterior.

Puxe o botão  para ignorar a chamada recebida, se você não quiser atendê-la.

Puxe o botão  se deseja encerrar a chamada atual.

Você pode selecionar os ícones  ou  na tela áudio/informação ao invés dos botões



## Opções Durante a Chamada

As seguintes opções estão disponíveis durante uma chamada:



**Teclado:** Envia números durante uma chamada. Isso pode ser útil quando for acessar um sistema telefônico acionado por menu.

**Transferir:** Transfere uma chamada do sistema para o seu telefone.

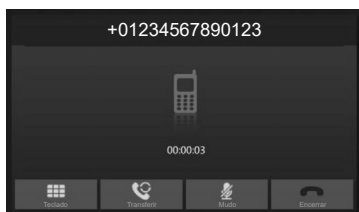
**Mudo:** Permite você silenciar sua voz.



As opções disponíveis são exibidas na parte inferior da tela áudio/informação. Selecione a opção desejada.

Puxe o botão  ou selecione o ícone  para encerrar a chamada.

### ⚠ ATENÇÃO

**Teclado:** Disponível em alguns telefones. Você pode selecionar os ícones na tela áudio/informação.

# Assistência 24 Horas

<b>Assistência 24 Horas .....</b>	<b>11-2</b>
Informações Gerais.....	11-2
Assistência 24 Horas.....	11-3
Prestação de Serviços de Assistência ao Veículo e seus Ocupantes .....	11-3
Serviços sem Limite de Franquia Quilométrica .....	11-4
Serviços Prestados para Eventos Ocorridos a Partir de 50 km da Residência do Usuário.....	11-6

# Assistência 24 Horas

## Prezado Cliente, PARABÉNS!

Você adquiriu um automóvel de qualidade superior, um automóvel Honda. Vencedora em pistas do mundo todo, sua tecnologia é incorporada a toda linha de automóveis. A Honda faz de tudo para que seu automóvel lhe ofereça máximo desempenho com total segurança.

Ainda assim, a Honda oferece, por um prazo de dois anos, o serviço de **Assistência 24 Horas** que você poderá contar em uma eventual emergência.

Com um simples telefonema você aciona a central que atende 24 horas por dia, 365 dias por ano. A central, por sua vez, aciona o socorro imediato e se encarrega de tomar as providências necessárias.

Essa é nossa forma de agradecer por confiar no prestígio e na qualidade dos automóveis Honda.

Leia atentamente este capítulo para conhecer melhor os serviços e benefícios oferecidos e para tirar o máximo proveito da sua **Assistência 24 Horas**.

## Informações Gerais

Em caso de pane (de origem elétrica ou mecânica), acidente, furto ou roubo do veículo você poderá acionar a **Assistência 24 Horas** em qualquer parte do Brasil, Argentina, Bolívia, Chile, Paraguai ou Uruguai que poderá disponibilizar alguns dos serviços abaixo, de acordo com a ocorrência:

- Socorro e reboque do veículo;
- Hospedagem das pessoas usuárias até o limite de 5 pessoas (capacidade do veículo);
- Transporte das pessoas usuárias para retornar ou seguir viagem até o limite de 5 pessoas (capacidade do veículo);
- Depósito ou guarda do veículo reparado ou recuperado;
- Retorno do motorista para retirada do veículo reparado ou recuperado;
- Veículo alugado para retorno ao domicílio, como alternativa do transporte do Usuário.

Para o detalhamento do conteúdo dos itens acima, consulte o artigo específico deste capítulo.

- Serviço de motorista profissional.

Ao acionar os serviços de **Assistência 24 Horas**, para facilitar o atendimento, tenha em mãos as seguintes informações:

- Nome do proprietário;
- Número do chassi.

### ⚠️ ATENÇÃO

- A descrição detalhada dos serviços acima mencionados e as condições de utilização constam nos artigos deste capítulo.
- Você já tem direito ao uso desses serviços a partir da data de entrega do veículo ao cliente.
- Nenhum material adicional de **Assistência 24 Horas** (cartão personalizado e livreto) será enviado posterior a compra do veículo.

## Assistência 24 Horas

---



**0800 702-5188**

(Para ligações no território nacional)

**+ 55 11 5576-5188**

(Para ligações da Argentina, Bolívia, Chile, Paraguai ou Uruguai, solicitar ligação a cobrar à telefonista local)

## Prestação de Serviços de Assistência ao Veículo e seus Ocupantes

---

### ■ ARTIGO 1 - DEFINIÇÕES

#### A) Usuário:

Entende-se por **USUÁRIO** o proprietário do veículo, ou o condutor habitual, quando o proprietário deste for pessoa jurídica, desde que tenha residência habitual no Brasil.

#### B) Beneficiário:

Entende-se por **BENEFICIÁRIO** toda pessoa transportada no veículo a título gratuito, não ultrapassando a capacidade normal do mesmo e encontrando-se no veículo assistido por ocasião do evento gerador da assistência.

#### C) Veículo Assistido:

Todo veículo novo de passeio ou comercial leve, comercializado pela Honda desde que não seja destinado ao transporte público de mercadorias ou passageiros, de aluguel, com ou sem condutor, ou peso máximo autorizado superior a 3.500 kg.

#### D) Pane:

Entende-se por **PANE** todo defeito de origem mecânica ou elétrica, reconhecidos pelo fabricante, que imobilize o veículo ou que impeça que o mesmo seja conduzido de forma segura, excluindo-se os casos de pneus furados ou avariados.

#### E) Acidente:

Entende-se por **ACIDENTE** a colisão, abaloamento ou capotagem envolvendo direta ou indiretamente o veículo e que imobilize o mesmo ou que o impeça de ser conduzido de forma segura.

#### F) Veículo Reserva:

Entende-se por **VEÍCULO RESERVA** o veículo de locação, destinado ao uso do Usuário exclusivamente durante o período de imobilização do Veículo Assistido em uma concessionária Honda, até o limite de dias contratados.

### ■ ARTIGO 2 - LIMITE TERRITORIAL

No que se refere às coberturas do Veículo Assistido (Artigo 4), não haverá qualquer franquia quilométrica para os serviços descritos nos itens A, B, C, D, E, F, G e H desse mesmo artigo, ou seja, para Reboque ou Transporte do Veículo Assistido, Partida com Bateria Auxiliar, Transporte dos Beneficiários por Imobilização do Veículo Assistido, Transporte dos Beneficiários por Roubo ou Furto do Veículo Assistido, Veículo Reserva, Assistência ao Usuário em Caso de Perda, Extravio ou Quebra da Chave, Assistência por falta de combustível e Troca de pneu.

Para os demais serviços previstos no mesmo Artigo 4, **o direito as prestações dos serviços de assistência começa a partir de 50 km do domicílio do Usuário.**

### ■ ARTIGO 3 - ÂMBITO TERRITORIAL E DURAÇÃO

O âmbito territorial da Assistência será o seguinte:

A) No que se refere às Garantias de Assistência aos Veículos Assistidos e seus Ocupantes (Artigo 4), estender-se-á a todo território nacional e ainda aos territórios dos países: Argentina, Uruguai, Paraguai, Bolívia ou Chile, desde que respeitadas as condições do artigo 2 e observadas as exclusões deste contrato.

B) A duração das garantias dos Serviços de Assistência aqui descritos fica limitada à vigência de 02 (dois) anos, a partir da data de entrega do veículo ao cliente constante no Certificado de Garantia.

### ■ ARTIGO 4 - GARANTIAS DE ASSISTÊNCIA AOS VEÍCULOS ASSISTIDOS E SEUS OCUPANTES

As coberturas relativas aos Veículos Assistidos, abrangem as modalidades previstas neste artigo, que serão prestadas conforme descritas a seguir, desde que respeitados os artigos anteriores.

## Serviços sem Limite de Franquia Quilométrica

### A) Reboque ou Transporte do Veículo Assistido

No caso em que o Veículo Assistido for afetado por pane ou acidente, a **Assistência 24 Horas Honda** arcará com os gastos do reboque ou transporte do veículo até a Concessionária **Honda** mais próxima ao local do evento ou a concessionária de escolha do usuário desde que esteja em um raio de até 50 km de distância do evento.

### B) Partida com Bateria Auxiliar

Ocorrendo a impossibilidade de partida do motor por descarga da bateria, a **Assistência 24 Horas Honda** providenciará o envio de um técnico para que seja feita uma transferência de carga, se tecnicamente possível; caso isso não ocorra, a **Assistência 24 Horas Honda** providenciará a remoção do veículo conforme previsto no Item "A" deste artigo.

### C) Transporte dos Beneficiários, por Imobilização do Veículo Assistido

Ocorrendo pane ou acidente do Veículo Assistido, a **Assistência 24 Horas Honda** arcará com os seguintes gastos:

C.1) O transporte dos Beneficiários até seus domicílios, a partir do local do evento ou concessionária, limitado a 01 (um) transporte por evento.

Nestas circunstâncias, quando o número de Beneficiários for de 2 a 5 ocupantes, desde que exista locadora de automóveis no município em que o veículo se encontre imobilizado, poderão elas optar pelo aluguel de um automóvel nacional, **por um período máximo de até 2 (duas) diárias, com um valor equivalente a R\$ 150,00 (Cento e Cinquenta Reais) por dia.**

Não estarão cobertos em qualquer hipótese os gastos de combustível e pedágio. Esta prestação está sujeita às normas das locadoras de veículos.

O número de diárias será estabelecido de acordo com a distância entre o local do evento e o domicílio do Usuário, considerando-se que sejam rodados até 500 quilômetros em um dia.

Sobre as condições de locação de veículo, ver notas (1) e (2) do item "E" deste artigo.

Se os Beneficiários optarem pela continuação da viagem, a **Assistência 24 Horas Honda** providenciará o serviço e arcará com os gastos de transporte até o local de destino, **sempre que este custo não supere o valor da prestação do serviço de transporte acima previsto.**



### D) Transporte dos Beneficiários, por Roubo ou Furto do Veículo Assistido

Em caso de roubo ou furto do Veículo Assistido e uma vez formalizada a comunicação às autoridades competentes pelo Usuário, a **Assistência 24 Horas Honda** arcará com o transporte dos usuários até seus domicílios. Os limites de gastos para esse transporte serão os mesmos previstos no item C.1 deste artigo.

### E) Veículo Reserva

Tendo ingressado o veículo assistido em uma Concessionária **Honda**, em virtude de pane elétrica ou mecânica, rebocado ou transportado pela **Assistência 24 Horas Honda**, e o prazo de reparo previsto for superior a 48 (quarenta e oito) horas, prazo este confirmado pela Concessionária à **Assistência 24 Horas Honda**, será disponibilizado um veículo cortesia de aluguel, sendo o modelo definido pela **Assistência 24 Horas Honda**, por um período máximo de até **4 diárias**, para a solução de problemas emergenciais, desde que exista possibilidade nas empresas locadoras de automóveis estabelecidas em um raio de até 100 km do local onde o usuário se encontre.

A **Assistência 24 Horas Honda** pagará as despesas referentes às diárias, quilômetros rodados e seguro, correndo por conta do usuário as despesas referentes a combustível, aparelho de GPS, cadeirinha infantil, pedágio, balsas (transporte marítimo), multas e franquia do seguro (em caso de danos no veículo cortesia). No caso de mau uso do veículo locado ou no caso de danos contra terceiros por culpa do usuário, a responsabilidade será integralmente do mesmo.

#### ▲ ATENÇÃO

- **Nota (1):** Informamos que o usuário deverá respeitar as normas internacionais de locação de veículos: apresentar carteira de identidade, ter idade mínima de 21 anos, possuir carteira de habilitação há mais de 2 (dois) anos e válida, ser portador de cartão de crédito com limite suficiente para atendimento às exigências da locadora (para garantia de despesas extras como combustível, multas, horas extras, etc). Em caso de perda jurídica, a empresa deverá indicar o nome do funcionário que utilizará o veículo locado e que apresentará a devida documentação do local de devolução do veículo.
- **Nota (2):** A responsabilidade da **Assistência 24 Horas Honda** sobre todas as despesas de transporte referidas nas alíneas anteriores está limitada ao custo da tarifa econômica em transporte regular de passageiros.

### F) Assistência ao Usuário em Caso de Perda, Extravio ou Quebra da Chave do Veículo Assistido

Se o Veículo Assistido não puder ser aberto e/ou acionado em razão da perda, extravio da chave, esquecimento no interior do veículo e/ou quebra da mesma, a **Assistência 24 Horas Honda** providenciará um transporte, dentro do município de domicílio do usuário, para que o mesmo tenha acesso à chave reserva do veículo ou ainda poderá ser providenciada a remoção do veículo até a Concessionária Honda mais próxima do local do evento ou a concessionária de escolha do usuário desde que esteja em um raio de até 50 km de distância do evento

### G) Assistência ao Usuário em Caso de Pane por Falta de Combustível

No caso em que o Veículo Assistido não puder circular devido à falta de combustível (Pane Seca), a **Assistência 24 Horas Honda** providenciará a remoção do veículo assistido até o posto de combustível mais próximo. O limite deste serviço é de 4 acionamentos por vigência.

**⚠️ ATENÇÃO**

- A **Assistência 24 Horas Honda** não se responsabilizará por eventuais multas que o Usuário venha a sofrer pela imobilização do Veículo Assistido por falta de combustível, previstas no Código Nacional de Trânsito, Lei nº 9503 de 23 de setembro de 1997.
- A **Assistência 24 Horas Honda** arcará apenas com o custo de remoção do veículo até o posto de combustível mais próximo, o custo com o combustível para abastecimento do veículo será de responsabilidade do Usuário.

**H) Serviço de Troca de Pneu**

No caso em que o Veículo Assistido não puder circular devido dano em um dos pneus, a **Assistência 24 Horas Honda** providenciará o envio de um técnico para que seja feita a substituição do pneu afetado pelo estepe temporário do próprio veículo assistido. Caso mais de um pneu esteja danificado a **Assistência 24 Horas Honda** poderá providenciar a remoção do veículo conforme previsto no Item "A" deste artigo.

**Serviços Prestados para Eventos Ocorridos a Partir de 50 km da Residência do Usuário****I) Estadia dos Beneficiários, por Imobilização do Veículo Assistido**

No caso de pane ou acidente do Veículo Assistido, quando a reparação do veículo não puder ser efetuada no mesmo dia de sua imobilização, de acordo com as normas da Concessionária **Honda** escolhida e notificação do responsável desta à **Assistência 24 Horas Honda**, serão cobertos os seguintes gastos:

- I.1) Estadia em hotel, com diária de até R\$250,00 (Duzentos e Cinquenta Reais) no Brasil e de até US\$ 80 (Oitenta Dólares) nos países do Mercosul, limitada a 02 (duas) diárias. Ao utilizar esse serviço os usuários perdem o direito aos serviços descritos no item C deste artigo.

**⚠️ ATENÇÃO**

A **Assistência 24 Horas Honda** não arcará com despesas extras da estadia, como: refeições, bebidas, e todas aquelas que não estejam inclusas no custo da diária do hotel.

Caso os Beneficiários optem pela continuação da viagem, a **Assistência 24 Horas Honda** providenciará o serviço e arcará com os gastos de transporte até o local de destino, sempre que este custo não supere o limite estabelecido no item C.1 deste artigo.

**J) Estadia dos Beneficiários por Roubo ou Furto do Veículo Assistido**

Em caso de roubo ou furto do veículo e, uma vez formalizada a comunicação às autoridades competentes pelo Usuário, a **Assistência 24 Horas Honda** arcará com os seguintes gastos: J.1) Estadia em hotel, com diária de até R\$ 250,00 (Duzentos e Cinquenta Reais) no Brasil e de até US\$ 80 (Oitenta Dólares) nos países do Mercosul, limitada a 02 (duas) diárias. Ao utilizar esse serviço os usuários perdem o direito aos serviços descritos no item C deste artigo.

**⚠️ ATENÇÃO**

A **Assistência 24 Horas Honda** não arcará com despesas extras da estadia, como: refeições, bebidas, e todas aquelas que não estejam inclusas no custo da diária do hotel.

Caso os Beneficiários optem pela continuação da viagem, a **Assistência 24 Horas Honda** providenciará o serviço e arcará com os gastos de transporte até o local de destino, sempre que este custo não supere o limite estabelecido no item C.1 deste artigo.

**K) Depósito ou Guarda do Veículo Assistido, Reparado ou Recuperado**

Se a reparação do veículo assistido exigir um tempo de imobilização superior a 72 horas ou se, em caso de roubo ou furto o automóvel for recuperado posteriormente a saída do usuário do local da ocorrência, a **Assistência 24 Horas Honda** arcará com o seguinte gasto:

K.1) Depósito ou guarda do veículo assistido, reparado ou recuperado, até que o mesmo seja retirado do local pelo usuário ou pessoa habilitada que ele designar, até o valor máximo equivalente a R\$ 100,00 (Cem Reais) por evento.

**L) Transporte do Usuário em Caso de Reparação ou Recuperação do Veículo Assistido**

Se a reparação do veículo assistido através de uma concessionária Honda exigir um tempo de imobilização superior a 72 horas ou se, em caso de roubo ou furto o automóvel for recuperado posteriormente a saída do usuário do local onde o veículo assistido tiver sido reparado ou recuperado, a **Assistência 24 Horas Honda** poderá assumir os seguintes gastos:

L.1) Transporte do Usuário ou pessoa habilitada que ele designar, até o local onde o Veículo Assistido tiver sido reparado ou recuperado.

Ao optar por esse serviço, o cliente não poderá optar também pelo serviço descrito no item M deste artigo.

**M) Transporte do Veículo Assistido em Caso de Reparação**

Se a reparação do veículo assistido através de uma concessionária Honda exigir um tempo de imobilização superior a 48 horas, a **Assistência 24 Horas Honda** poderá providenciar o retorno do veículo até a residência do proprietário.

O proprietário precisará autorizar formalmente este procedimento conforme orientações recebidas através da concessionária de atendimento e da **Assistência 24 Horas Honda**. Ao optar por esse serviço, o cliente não poderá optar também pelo serviço descrito no item L deste artigo.

**N) Serviço de Motorista Profissional**

No caso de impossibilidade do usuário de conduzir o veículo assistido e se nenhum dos acompanhantes puder substituí-lo com a devida habilitação, a **Assistência 24 Horas Honda** arcará com os gastos da contratação de um motorista profissional para transportar o veículo assistido junto com seus ocupantes diretamente até o domicílio habitual do usuário ou diretamente até o ponto de destino da viagem, **desde que em território nacional**.

**ARTIGO 5 - EXCLUSÕES****5.1 - Além das exclusões já particularizadas neste contrato, não serão concedidas as prestações seguintes:**

**a)** Não haverá atendimento aos veículos quando o proprietário ou responsável que estiver no local não apresentar ao prestador o documento de tráfego do veículo, CRLV original ou nota fiscal quando não emplacado, conforme legislação vigente;

**b)** A **Assistência 24 Horas** não será prestada se o veículo estiver sendo dirigido, utilizado, conduzido e/ou manobrado por pessoa que esteja sob ação de álcool, drogas ou entorpecentes, quando da ocorrência do evento. Essa hipótese aplica-se a qualquer situação e abrange não só os atos praticados diretamente pelo proprietário, mas também os praticados por qualquer pessoa que estiver conduzindo o veículo, com ou sem o consentimento do proprietário; sem habilitação legal e apropriada, ou quando tal documento estiver suspenso, cassado, vencido e/ou não renovado por restrições médicas e/ou legais;

**c)** A assistência não contempla toda e qualquer consequência resultante de morte ou lesões causadas, direta ou indiretamente por atividades criminosas ou dolosas do proprietário, seus ocupantes e terceiros;

**d)** A **Assistência 24 Horas** não será prestada em qualquer situação derivada da morte por suicídio, lesões e suas consequências, mesmo que seja apenas tentativa;

**e)** A assistência não contempla qualquer evento ocasionado por doenças ou estados patológicos produzidos por consumo voluntário de álcool, drogas, produtos tóxicos, narcóticos ou medicamentos adquiridos sem recomendação médica;

**f)** A **Assistência 24 Horas** não será prestada se o veículo for conduzido em competições, apostas e provas de velocidade e cursos de pilotagem ou de direção, legalmente autorizados ou não;

**g)** A **Assistência 24 Horas** não será prestada se o veículo for objeto de estelionato, apropriação indébita e furto mediante fraude;

**h)** A assistência não será prestada se verificado que as panes são repetitivas e que caracterizam falta de manutenção do Veículo Assistido;

**i)** A **Assistência 24 Horas** não será prestada quando o veículo tiver transitado em regiões geográficas de areias fofas ou movediças, praias, várzeas, rios, represas, ribeirões, córregos, entre outros, bem como caminhos inapropriados para o tráfego de veículos, ainda que um órgão competente tenha autorizado o tráfego nesses locais (exemplos: trilhas, estradas impedidas, aeroportos, entre outros);

**j)** A **Assistência 24 Horas** não contempla veículos submersos total ou parcialmente em água salgada;

**k)** A **Assistência 24 Horas** não será prestada quando houver queda, deslizamento ou vazamento sobre o veículo, da carga e/ou dos objetos por ele transportados;

**l)** Se houver desrespeito a disposições legais: lotação de passageiros, peso, altura, acondicionamento da carga transportada, entre outros, a **Assistência 24 Horas** não será prestada;

**m)** Não haverá atendimento para veículos de terceiros, carretinhas, trailers e similares e tratando-se de veículos com carga o proprietário deverá providenciar a remoção da carga para não prejudicar a assistência ao veículo;

**n)** Quaisquer despesas relativas a aquisição de peças, custos de mão de obra, reparos em oficina, serviços de borracheiros são de responsabilidade exclusiva do proprietário.

## **5.2 - Excluem-se ainda das prestações e coberturas da Assistência 24 Horas Honda as derivadas dos seguintes fatos:**

**a)** Atos de terrorismo, revoltas populares, greves, sabotagem, guerras e quaisquer perturbações de ordem pública;

**b)** Atos ou atividades das forças armadas ou de forças de segurança em tempos de paz;

**c)** Os eventos que tenham por causa irradiações provenientes da transmutação ou desintegração nuclear ou da radioatividade; e

**d)** Eventos decorrentes de fenômenos da natureza, de caráter extraordinário.

## **ARTIGO 6 - COMUNICAÇÃO**

Quando ocorrer algum fato objeto de cobertura das prestações dos serviços de assistência, o Usuário solicitará pelo telefone a assistência correspondente, informando seu nome, chassi do veículo, bem como o local onde se encontra e o serviço de que necessita.

## **ARTIGO 7 - CANCELAMENTO DOS DIREITOS DE PRESTAÇÃO DOS SERVIÇOS**

A **Assistência 24 Horas da Honda** se dá o direito de cancelar automaticamente estas garantias sempre que:

**a)** O **Usuário causar ou provocar intencionalmente um fato que dê origem a necessidade de prestação de qualquer um dos serviços aqui descritos.**

**b)** O **Usuário omitir informações, ou fornecer intencionalmente informações falsas.**

<b>Garantia</b> .....	<b>12-2</b>
Termos de Garantia .....	12-3

## Garantia



## Certificado de Garantia

**HONDA**

COLE AQUI A  
ETIQUETA DE  
IDENTIFICAÇÃO DO VEÍCULO

DATA DE ENTREGA DO  
VEÍCULO AO CLIENTE

Nº NOTA FISCAL

DATA DA NOTA FISCAL

NOME DO PROPRIETÁRIO

ENDEREÇO

CEP

CIDADE

UF

TELEFONE

A garantia terá a **validade de 3 anos para uso normal e 1 ano para veículos utilizados para fins comerciais, entre eles, táxis e locadoras, sem limite de quilometragem, já englobando a garantia legal de 90 (noventa) dias, prevista no artigo 26 inciso II do Código de Proteção e Defesa do Consumidor, Lei 8.078 de 11 de setembro de 1.990, a partir da data de entrega do veículo ao cliente, transcrita no certificado de garantia e cupons de revisões, desde que não ocorram quaisquer dos fatos enumerados como excludentes e que sejam realizadas todas as revisões programadas na Rede Autorizada Honda, sem exceção.**

**A garantia somente será concedida desde que sejam rigorosamente executados os serviços de manutenção estabelecidos neste manual. Visando preservar os dados pessoais acima, mantenha este manual guardado em local seguro, devendo sempre apresentá-lo quando seu veículo for encaminhado para a realização de serviços.**

**Os dados do veículo e do proprietário devem ser preenchidos pela Concessionária.**

CARIMBO  
CONCESSIONÁRIA

NOME DA CONCESSIONÁRIA

ENDEREÇO

TELEFONE

CONTATO

## A cobertura da garantia é efetuada pela:

### Honda Automóveis do Brasil Ltda.

C.N.P.J.: 01.192.333/0001-22

**A Honda Automóveis do Brasil Ltda.** garante este veículo, distribuído sob sua licença pelas Concessionárias Autorizadas Honda, de acordo com os termos aqui estabelecidos, desde que, não ocorram quaisquer dos fatos relacionados como excludentes (Concessão da Garantia, Itens não cobertos pela Garantia e Extinção da Garantia).

**A garantia é concebida para** o primeiro e demais (subseqüentes) proprietários enquanto o período pré-estabelecido perdurar (com exceção dos itens descritos nos Termos de Garantia), desde que sejam realizadas as revisões programadas na Rede Autorizada Honda. A garantia é concebida dentro do território nacional, começando a vigorar a partir da data de entrega do veículo ao primeiro proprietário. A data de entrega do veículo ao cliente deverá estar devidamente registrada no "**Certificado de Garantia**".

Durante o período de garantia, os problemas decorrentes de defeitos de peças, fabricação e montagem serão cobertos conforme as condições estabelecidas a seguir.

## Termos de Garantia

A Honda Automóveis do Brasil Ltda. garante este veículo, distribuído sob sua licença pelas Concessionárias Autorizadas Honda dentro do território nacional, de acordo com os termos aqui estabelecidos:

### 1. Prazo de Validade

A garantia terá a **validade de 3 anos para uso normal e 1 ano para veículos utilizados para fins comerciais, entre eles, táxis e locadoras, sem limite de quilometragem, já englobando a garantia legal de 90 (noventa) dias, prevista no artigo 26 inciso II do Código de Proteção e Defesa do Consumidor, Lei 8.078 de 11 de setembro de 1.990**, a partir da data de entrega do veículo ao cliente, transcrita no certificado de garantia e cupons de revisões, desde que não ocorram quaisquer dos fatos enumerados como excludentes e que sejam realizadas todas as revisões programadas na Rede Autorizada Honda, sem exceção.

- 1.1 O item especificado a seguir possui um prazo de garantia diferenciado da cobertura básica:

Bateria	
Uso normal	A garantia terá validade de 2 anos sem limite de quilometragem à partir da data de entrega do veículo ao cliente
Veículos utilizados para fins comerciais	A garantia terá validade de 1 ano sem limite de quilometragem à partir da data de entrega do veículo ao cliente

Durante o período especificado no quadro anterior, baterias reconhecidas como defeituosas serão substituídas gratuitamente pelas Concessionárias Autorizadas Honda. A partir do 1º dia, após o prazo acima indicado a substituição e/ou recarga da bateria correrá por conta do proprietário.

## **2. Concessão da Garantia**

- 2.1 A garantia abrange os reparos necessários decorrentes de falha de material, montagem ou fabricação.
- 2.2 As peças, exceto as que estão relacionadas como excluídas da garantia (vide item 3, "Itens não Cobertos pela Garantia"), reconhecidas como deficientes ou defeituosas serão substituídas gratuitamente pelas Concessionárias Autorizadas Honda.
- 2.3 As peças substituídas em garantia são de propriedade da Honda Automóveis do Brasil Ltda.
- 2.4 Condições para a efetivação da garantia:
  - a) A comunicação deve ser feita diretamente às Concessionárias Autorizadas Honda imediatamente após a constatação da irregularidade;
  - b) As peças devem ser substituídas e os reparos efetuados necessariamente em uma Concessionária Autorizada Honda;
  - c) As irregularidades não devem ser resultantes de desgaste natural das peças, utilização inadequada, acidentes de qualquer natureza, inatividade prolongada ou manutenção negligenciada;
  - d) Todas as revisões devem ser efetuadas nas Concessionárias Autorizadas Honda, respeitadas as quilometragens e prazos estabelecidos neste manual;
  - e) Todos os itens das inspeções periódicas de responsabilidade do proprietário, tais como inspeção do nível de óleo, da pressão dos pneus e demais níveis de fluidos, devem ter sido efetuados;
  - f) A não ocorrência das hipóteses relacionadas na Extinção da Garantia.

## **3. Itens não Cobertos pela Garantia**

### **3.1 Manutenção**

As despesas referentes à reposição de itens de manutenção correrão por conta do proprietário. São considerados itens de manutenção os seguintes componentes ou produtos quando aplicados ou substituídos nas revisões periódicas:

- Filtros em geral;
- Lubrificantes, fluidos e aditivos em geral;
- Velas de ignição, mangueiras, correias, pastilhas e sapatas de freio;
- Juntas, elementos de vedação e fixação.

### **3.2 Desgaste natural**

Componentes que sofrem desgaste natural em função do uso deverão ser periodicamente substituídos, de acordo com a Tabela de Manutenção Preventiva ou conforme avaliação das Concessionárias Autorizadas Honda. Estes componentes estão cobertos pela garantia legal de 90 (noventa) dias para os problemas decorrentes de defeitos de peças, fabricação ou montagem. Após este período, todas as despesas são de responsabilidade do proprietário.

São considerados itens de desgaste natural:

- Conjunto da embreagem (disco, platô, rolamento);
- Amortecedores, molas e batentes;
- Buchas e batentes da suspensão;
- Discos e tambores de freio;
- Fusíveis e lâmpadas;
- Palhetas e limpadores em geral;
- Pneus;
- Rolamentos em geral;
- Itens de borracha em geral;
- Revestimento, tapetes, forrações e outras peças de mesma natureza;
- Escova do motor (partida e alternador)



### 3.3 Demais exclusões da garantia

- Falha dos sistemas de controle de emissões e de combustível causadas por alterações, acidentes, uso inadequado ou utilização de aditivos não incorporados ao combustível, além do uso de combustível com especificação discordante da estabelecida pela ANP (Agência Nacional do Petróleo) para uso automotivo, incluindo-se contaminação ou adulteração.

## 4. Extinção da Garantia

### 4.1 Por decurso do prazo legal.

### 4.2 A qualquer momento desde que se verifique(m):

- a) O não cumprimento das recomendações dos manuais ou dos termos de garantia;
- b) A não efetuação das revisões estabelecidas na Tabela de Manutenção Preventiva;
- c) Modificações ou alterações nas características originais do veículo, incluindo blindagem contra armas de fogo e conversões do motor para outro tipo de combustível;
- d) Adulteração do hodômetro (quilometragem);
- e) A instalação de acessórios, equipamentos ou dispositivos não recomendados ou aprovados pela Honda Automóveis do Brasil Ltda., bem como em desacordo com as normas e portarias estabelecidas pelo CONTRAN (Conselho Nacional de Trânsito);
- f) A utilização do veículo em competições de qualquer natureza;
- g) A utilização de peças e acessórios não genuínos;
- h) A utilização do veículo além da capacidade estabelecida como excesso de passageiros, carga, reboque;
- i) A utilização do veículo por pessoas não habilitadas;
- j) Sinistros causados por fenômenos naturais e/ou agente externo, tais como incêndios, imersão total ou parcial, acidentes, roubos etc.;
- k) Reparo efetuado fora da Rede Autorizada Honda.

### **Responsabilidade do Proprietário**

- Efetuar as inspeções e manutenções recomendadas de acordo com as especificações descritas neste manual.
- Notificar imediatamente sua Concessionária Autorizada Honda após a constatação de alguma irregularidade.
- Apresentar o Certificado de Garantia (parte integrante deste manual) ao solicitar reparos.
- Despesas de mão de obra para a 1ª e 2ª revisão serão gratuitas se realizadas dentro do período programado. Componentes de desgaste natural, fluidos e itens de manutenção em geral, são de responsabilidade do proprietário. Consulte itens não cobertos pela garantia, constantes deste manual.

### **Responsabilidade da Concessionária**

- Preencher o Certificado de Garantia e os itens deste manual.
- Explicar ao proprietário suas responsabilidades e sua importância quanto às manutenções e inspeções.
- Certificar-se de que todos os reparos e inspeções foram efetuados conforme as especificações da Honda.
- Enviar o Registro de Garantia à Honda para cadastro.

É necessário efetuar a manutenção regularmente para que se obtenha maior durabilidade e confiabilidade do veículo.

A regularidade da manutenção também reduz os custos. As manutenções e inspeções devem ser efetuadas no intervalo de quilometragem e tempo conforme a Tabela de Manutenção Preventiva.

Para efetuar as inspeções periódicas, ou se for necessário efetuar algum reparo, dirija-se a uma Concessionária Autorizada Honda.

Apresente este manual sempre que o veículo der entrada na oficina de sua Concessionária Autorizada Honda, a mesma efetuará todos os serviços necessários e fará os devidos registros neste manual.

Todas as manutenções programadas durante o período de garantia devem ser efetuadas em uma Concessionária Autorizada Honda.

## Inspeções Periódicas

Os itens abaixo devem ser inspecionados dentro dos intervalos especificados:

*Nível do óleo do motor:* Verifique o nível ao reabastecer o tanque de combustível;

*Nível do líquido de arrefecimento:* Verifique o nível no reservatório ao reabastecer o tanque de combustível;

*Freio:* Verifique o nível do fluido mensalmente;

*Fluido do lavador do para-brisa:* Verifique o nível no reservatório mensalmente. Se o uso do lavador do para-brisa for frequente devido às condições do tempo, verifique o reservatório ao reabastecer o tanque de combustível;

### ⚠ ATENÇÃO

Além da verificação periódica do nível dos fluidos, esteja atento a eventuais manchas, gotejamentos ou resíduos de fluidos na garagem.

*Limpadores do para-brisa:* Verifique as condições dos limpadores mensalmente;

*Pneus:* Verifique a pressão dos pneus semanalmente, incluindo o estepe (pneu reserva). Efetue a verificação com os pneus frios. Examine o estado dos sulcos da banda de rodagem dos pneus quanto ao desgaste ou objetos incrustados;

*Luzes:* Verifique mensalmente o funcionamento dos faróis, lanternas dianteiras, lanternas traseiras, brake light, luzes de freio, sinalizadores de direção, luz de marcha a ré e luz da placa de licença;

*Bateria:* Verifique mensalmente o estado de carga e os terminais;

*Transmissão automática:* Verifique o nível do fluido mensalmente;

*Ar-condicionado:* Verifique o funcionamento uma vez por semana;

### ⚠ ATENÇÃO

Tanto durante o uso como nos instantes seguintes após o desligamento do motor e do sistema de ar-condicionado, poderá ser percebida a drenagem de água pela parte inferior dianteira do veículo. Isto é absolutamente normal e oriundo da condensação da umidade do ar resfriado.

*Desembaçador do para-brisa:* Ligue o aquecedor e o ar-condicionado e verifique mensalmente os difusores de ar do para-brisa;

*Pedal de freio:* Verifique se o pedal funciona suavemente;

*Freio de estacionamento:* Verifique quanto a sua eficiência e suavidade de acionamento;

*Portas:* Verifique se todas as portas fecham e abrem suavemente e se travam firmemente;

*Buzina:* Verifique o funcionamento.

Os procedimentos de inspeção estão descritos neste manual.

O sistema SRS (Airbag) deve ser inspecionado por uma Concessionária Autorizada Honda após dez anos da data de entrega do veículo ao cliente. A Tabela de Manutenção Preventiva descreve os intervalos de manutenções/inspeções, do qual deve ser seguido rigorosamente pelo proprietário.

Se existirem quaisquer dúvidas, procure uma Concessionária Autorizada Honda.

**⚠ ATENÇÃO**

Recomendamos **não lavar** o motor. Porém, em caso de extrema necessidade, dirija-se a uma Concessionária Autorizada Honda.

Produtos químicos, solventes, detergentes e sprays não devem ser utilizados em **hipótese alguma**.

**Especificação de Combustível, Fluidos e Lubrificantes**

Tanque de combustível	Etanol e/ou gasolina*1 comum, comercialmente disponível ou aditivada, em qualquer proporção
Fluido de freio/embreamagem*	DOT 3 ou DOT 4
Fluido da transmissão manual*	Honda MTF
Fluido da transmissão automática (CVT)*	Honda HCF-2
Líquido de arrefecimento	Líquido de arrefecimento/anticongelante genuíno Honda para todas as estações tipo 2.
Óleo lubrificante do motor	Honda SAE 0W-20, API-SM ou superior

\*1: A gasolina aditivada distingue-se da comum tipo C por receber aditivos com propriedades detergentes e dispersantes. Desta forma, evita-se a formação de corrosão e depósitos no sistema de alimentação de seu automóvel, permitindo sempre um bom fluxo de combustível ao longo do tempo. A decisão pelo uso da gasolina aditivada cabe ao cliente, porém ressalta-se primordialmente o cuidado com sua procedência, seja comum ou aditivada. Ao trafegar por outros países deve-se sempre utilizar gasolina premium com octanagem 95 ou superior e que não contenha chumbo, ou seja, verifique a seguinte inscrição na bomba do posto de abastecimento: "sin plomo", para países de língua espanhola.

**⚠ ATENÇÃO**

O uso de aditivos complementares, ou seja, frascos de aditivos comercializados em postos de abastecimento ou lojas de autopeças, e o uso de combustível adulterado, com chumbo ou outros combustíveis não homologados, comprometerá o desempenho do veículo, além de causar danos aos componentes do sistema de alimentação, do escapamento e do próprio motor. Estes danos não são cobertos pela garantia.

# Registro de Revisões

<b>Registros de Revisões .....</b>	<b>13-2</b>	<b>Sistema de Entregas com</b>	
A ser Preenchido pela Concessionária		<b>Qualidade - QDS.....</b>	<b>13-8</b>
Após Efetuar Cada Revisão		<b>Inspeção de Entrega (PDI) .....</b>	<b>13-9</b>
ou Troca de Óleo.....	13-2		
<b>Registro das Substituições .....</b>	<b>13-7</b>		
A ser Preenchido Pela Concessionária			
em Caso de Substituição			
dos Componentes.....	13-7		

# Registros de Revisões

## A ser Preenchido pela Concessionária Após Efetuar Cada Revisão ou Troca de Óleo

Os registros que seguem, visam assegurar quais REVISÕES foram efetuadas em seu veículo, bem como indicar qual a próxima a ser realizada.

Os quadros em destaque ( ) serão utilizados para registrar apenas as trocas de óleo dos veículos utilizados para fins comerciais, entre eles táxis e locadoras, e veículos utilizados em condições severas, como indicado na Tabela de Manutenção Preventiva\*1.

Todas as manutenções preventivas a serem efetuadas devem ser respeitadas rigorosamente, conforme a Tabela de Manutenção Preventiva.

Despesas relativas à mão de obra e peças aplicadas nas revisões programadas a partir da 3ª revisão (30.000 km ou 36 meses, o que ocorrer primeiro) são de responsabilidade do proprietário.

<p><b>Troca de óleo 5.000 km ou 6 meses*2</b></p> <p>Data: ____/____/____</p> <p>km: _____</p> <p>Gerente de Serviços</p> <p>Carimbo da Concessionária</p> <p>Veículos utilizados em condições severas*1</p>	<p><b>1ª REVISÃO 10.000 km ou 12 meses*2</b></p> <p>Data: ____/____/____</p> <p>km: _____</p> <p><b>ATENÇÃO:</b> Mão de obra gratuita se realizada: Entre 9.000 e 11.000 km ou dentro de um prazo de 12 meses, o que ocorrer primeiro.</p> <p>Gerente de Serviços</p> <p>Carimbo da Concessionária</p>	<p><b>Troca de óleo 15.000 km ou 18 meses*2</b></p> <p>Data: ____/____/____</p> <p>km: _____</p> <p>Gerente de Serviços</p> <p>Carimbo da Concessionária</p> <p>Veículos utilizados em condições severas*1</p>	<p><b>2ª REVISÃO 20.000 km ou 24 meses*2</b></p> <p>Data: ____/____/____</p> <p>km: _____</p> <p><b>ATENÇÃO:</b> Mão de obra gratuita se realizada: Entre 19.000 e 21.000 km ou dentro de um prazo de 24 meses, o que ocorrer primeiro.</p> <p>Gerente de Serviços</p> <p>Carimbo da Concessionária</p>
<p><b>Troca de óleo 25.000 km ou 30 meses*2</b></p> <p>Data: ____/____/____</p> <p>km: _____</p> <p>Gerente de Serviços</p> <p>Carimbo da Concessionária</p> <p>Veículos utilizados em condições severas*1</p>	<p><b>REVISÃO 30.000 km ou 36 meses*2</b></p> <p>Data: ____/____/____</p> <p>km: _____</p> <p>Gerente de Serviços</p> <p>Carimbo da Concessionária</p>	<p><b>Troca de óleo 35.000 km ou 42 meses*2</b></p> <p>Data: ____/____/____</p> <p>km: _____</p> <p>Gerente de Serviços</p> <p>Carimbo da Concessionária</p> <p>Veículos utilizados em condições severas*1</p>	<p><b>REVISÃO 40.000 km ou 48 meses*2</b></p> <p>Data: ____/____/____</p> <p>km: _____</p> <p>Gerente de Serviços</p> <p>Carimbo da Concessionária</p>

\*1: Ver nota \*1 da Tabela de Manutenção Preventiva

\*2: O que ocorrer primeiro.

**Troca de óleo 45.000 km  
ou 54 meses\*2**

Data: \_\_\_\_/\_\_\_\_/\_\_\_\_

km: \_\_\_\_\_

\_\_\_\_\_  
Gerente de Serviços

Carimbo da Concessionária

Veículos utilizados em condições severas\*1

**REVISÃO 50.000 km  
ou 60 meses\*2**

Data: \_\_\_\_/\_\_\_\_/\_\_\_\_

km: \_\_\_\_\_

\_\_\_\_\_  
Gerente de Serviços

Carimbo da Concessionária

**Troca de óleo 55.000 km  
ou 66 meses\*2**

Data: \_\_\_\_/\_\_\_\_/\_\_\_\_

km: \_\_\_\_\_

\_\_\_\_\_  
Gerente de Serviços

Carimbo da Concessionária

Veículos utilizados em condições severas\*1

**REVISÃO 60.000 km  
ou 72 meses\*2**

Data: \_\_\_\_/\_\_\_\_/\_\_\_\_

km: \_\_\_\_\_

\_\_\_\_\_  
Gerente de Serviços

Carimbo da Concessionária

**Troca de óleo 65.000 km  
ou 78 meses\*2**

Data: \_\_\_\_/\_\_\_\_/\_\_\_\_

km: \_\_\_\_\_

\_\_\_\_\_  
Gerente de Serviços

Carimbo da Concessionária

Veículos utilizados em condições severas\*1

**REVISÃO 70.000 km  
ou 84 meses\*2**

Data: \_\_\_\_/\_\_\_\_/\_\_\_\_

km: \_\_\_\_\_

\_\_\_\_\_  
Gerente de Serviços

Carimbo da Concessionária

**Troca de óleo 75.000 km  
ou 90 meses\*2**

Data: \_\_\_\_/\_\_\_\_/\_\_\_\_

km: \_\_\_\_\_

\_\_\_\_\_  
Gerente de Serviços

Carimbo da Concessionária

Veículos utilizados em condições severas\*1

**REVISÃO 80.000 km  
ou 96 meses\*2**

Data: \_\_\_\_/\_\_\_\_/\_\_\_\_

km: \_\_\_\_\_

\_\_\_\_\_  
Gerente de Serviços

Carimbo da Concessionária

**Troca de óleo 85.000 km  
ou 102 meses\*2**

Data: \_\_\_\_/\_\_\_\_/\_\_\_\_

km: \_\_\_\_\_

\_\_\_\_\_  
Gerente de Serviços

Carimbo da Concessionária

Veículos utilizados em condições severas\*1

\*1: Ver nota \*1 da Tabela de Manutenção Preventiva

\*2: O que ocorrer primeiro.

**REVISÃO 90.000 km  
ou 108 meses\*2**

Data: \_\_\_\_/\_\_\_\_/\_\_\_\_

km: \_\_\_\_\_

\_\_\_\_\_  
Gerente de Serviços

Carimbo da Concessionária

**Troca de óleo 95.000 km  
ou 114 meses\*2**

Data: \_\_\_\_/\_\_\_\_/\_\_\_\_

km: \_\_\_\_\_

\_\_\_\_\_  
Gerente de Serviços

Carimbo da Concessionária

Veículos utilizados em condições severas\*1

**REVISÃO 100.000 km  
ou 120 meses\*2**

Data: \_\_\_\_/\_\_\_\_/\_\_\_\_

km: \_\_\_\_\_

\_\_\_\_\_  
Gerente de Serviços

Carimbo da Concessionária

**Troca de óleo 105.000 km  
ou 126 meses\*2**

Data: \_\_\_\_/\_\_\_\_/\_\_\_\_

km: \_\_\_\_\_

\_\_\_\_\_  
Gerente de Serviços

Carimbo da Concessionária

Veículos utilizados em condições severas\*1

**REVISÃO 110.000 km  
ou 132 meses\*2**

Data: \_\_\_\_/\_\_\_\_/\_\_\_\_

km: \_\_\_\_\_

\_\_\_\_\_  
Gerente de Serviços

Carimbo da Concessionária

**Troca de óleo 115.000 km  
ou 138 meses\*2**

Data: \_\_\_\_/\_\_\_\_/\_\_\_\_

km: \_\_\_\_\_

\_\_\_\_\_  
Gerente de Serviços

Carimbo da Concessionária

Veículos utilizados em condições severas\*1

**REVISÃO 120.000 km  
ou 144 meses\*2**

Data: \_\_\_\_/\_\_\_\_/\_\_\_\_

km: \_\_\_\_\_

\_\_\_\_\_  
Gerente de Serviços

Carimbo da Concessionária

**Troca de óleo 125.000 km  
ou 150 meses\*2**

Data: \_\_\_\_/\_\_\_\_/\_\_\_\_

km: \_\_\_\_\_

\_\_\_\_\_  
Gerente de Serviços

Carimbo da Concessionária

Veículos utilizados em condições severas\*1

**REVISÃO 130.000 km  
ou 156 meses\*2**

Data: \_\_\_\_/\_\_\_\_/\_\_\_\_

km: \_\_\_\_\_

\_\_\_\_\_  
Gerente de Serviços

Carimbo da Concessionária

\*1: Ver nota \*1 da Tabela de Manutenção Preventiva

\*2: O que ocorrer primeiro.



**Troca de óleo 135.000 km  
ou 162 meses\*2**

Data: \_\_\_\_/\_\_\_\_/\_\_\_\_

km: \_\_\_\_\_

\_\_\_\_\_  
Gerente de Serviços

Carimbo da Concessionária

Veículos utilizados em condições severas\*1

**REVISÃO 140.000 km  
ou 168 meses\*2**

Data: \_\_\_\_/\_\_\_\_/\_\_\_\_

km: \_\_\_\_\_

\_\_\_\_\_  
Gerente de Serviços

Carimbo da Concessionária

**Troca de óleo 145.000 km  
ou 174 meses\*2**

Data: \_\_\_\_/\_\_\_\_/\_\_\_\_

km: \_\_\_\_\_

\_\_\_\_\_  
Gerente de Serviços

Carimbo da Concessionária

Veículos utilizados em condições severas\*1

**REVISÃO 150.000 km  
ou 180 meses\*2**

Data: \_\_\_\_/\_\_\_\_/\_\_\_\_

km: \_\_\_\_\_

\_\_\_\_\_  
Gerente de Serviços

Carimbo da Concessionária

**Troca de óleo 155.000 km  
ou 186 meses\*2**

Data: \_\_\_\_/\_\_\_\_/\_\_\_\_

km: \_\_\_\_\_

\_\_\_\_\_  
Gerente de Serviços

Carimbo da Concessionária

Veículos utilizados em condições severas\*1

**REVISÃO 160.000 km  
ou 192 meses\*2**

Data: \_\_\_\_/\_\_\_\_/\_\_\_\_

km: \_\_\_\_\_

\_\_\_\_\_  
Gerente de Serviços

Carimbo da Concessionária

**Troca de óleo 165.000 km  
ou 198 meses\*2**

Data: \_\_\_\_/\_\_\_\_/\_\_\_\_

km: \_\_\_\_\_

\_\_\_\_\_  
Gerente de Serviços

Carimbo da Concessionária

Veículos utilizados em condições severas\*1

**REVISÃO 170.000 km  
ou 204 meses\*2**

Data: \_\_\_\_/\_\_\_\_/\_\_\_\_

km: \_\_\_\_\_

\_\_\_\_\_  
Gerente de Serviços

Carimbo da Concessionária

**Troca de óleo 175.000 km  
ou 210 meses\*2**

Data: \_\_\_\_/\_\_\_\_/\_\_\_\_

km: \_\_\_\_\_

\_\_\_\_\_  
Gerente de Serviços

Carimbo da Concessionária

Veículos utilizados em condições severas\*1

\*1: Ver nota \*1 da Tabela de Manutenção Preventiva

\*2: O que ocorrer primeiro.

**REVISÃO 180.000 km  
ou 216 meses\*2**

Data: \_\_\_\_/\_\_\_\_/\_\_\_\_

km: \_\_\_\_\_

\_\_\_\_\_  
Gerente de Serviços

Carimbo da Concessionária

**Troca de óleo 185.000 km  
ou 222 meses\*2**

Data: \_\_\_\_/\_\_\_\_/\_\_\_\_

km: \_\_\_\_\_

\_\_\_\_\_  
Gerente de Serviços

Carimbo da Concessionária

Veículos utilizados em condições severas\*1

**REVISÃO 190.000 km  
ou 228 meses\*2**

Data: \_\_\_\_/\_\_\_\_/\_\_\_\_

km: \_\_\_\_\_

\_\_\_\_\_  
Gerente de Serviços

Carimbo da Concessionária

**Troca de óleo 195.000 km  
ou 234 meses\*2**

Data: \_\_\_\_/\_\_\_\_/\_\_\_\_

km: \_\_\_\_\_

\_\_\_\_\_  
Gerente de Serviços

Carimbo da Concessionária

Veículos utilizados em condições severas\*1

**REVISÃO 200.000 km  
ou 240 meses\*2**

Data: \_\_\_\_/\_\_\_\_/\_\_\_\_

km: \_\_\_\_\_

\_\_\_\_\_  
Gerente de Serviços

Carimbo da Concessionária

**Troca de óleo 205.000 km  
ou 246 meses\*2**

Data: \_\_\_\_/\_\_\_\_/\_\_\_\_

km: \_\_\_\_\_

\_\_\_\_\_  
Gerente de Serviços

Carimbo da Concessionária

Veículos utilizados em condições severas\*1

**REVISÃO 210.000 km  
ou 252 meses\*2**

Data: \_\_\_\_/\_\_\_\_/\_\_\_\_

km: \_\_\_\_\_

\_\_\_\_\_  
Gerente de Serviços

Carimbo da Concessionária

**Troca de óleo 215.000 km  
ou 258 meses\*2**

Data: \_\_\_\_/\_\_\_\_/\_\_\_\_

km: \_\_\_\_\_

\_\_\_\_\_  
Gerente de Serviços

Carimbo da Concessionária

Veículos utilizados em condições severas\*1

**REVISÃO 220.000 km  
ou 264 meses\*2**

Data: \_\_\_\_/\_\_\_\_/\_\_\_\_

km: \_\_\_\_\_

\_\_\_\_\_  
Gerente de Serviços

Carimbo da Concessionária

\*1: Ver nota \*1 da Tabela de Manutenção Preventiva

\*2: O que ocorrer primeiro.

# Registro das Substituições

## A ser Preenchido Pela Concessionária em Caso de Substituição dos Componentes

### Substituição do Velocímetro

Data: \_\_\_\_/\_\_\_\_/\_\_\_\_

km: \_\_\_\_\_

Ordem de Serviço-O.S. Nº: \_\_\_\_\_

\_\_\_\_\_  
Gerente de Serviços

Carimbo da Concessionária

Data: \_\_\_\_/\_\_\_\_/\_\_\_\_

km: \_\_\_\_\_

Ordem de Serviço-O.S. Nº: \_\_\_\_\_

\_\_\_\_\_  
Gerente de Serviços

Carimbo da Concessionária

Data: \_\_\_\_/\_\_\_\_/\_\_\_\_

km: \_\_\_\_\_

Ordem de Serviço-O.S. Nº: \_\_\_\_\_

\_\_\_\_\_  
Gerente de Serviços

Carimbo da Concessionária

### Substituição do Sistema (SRS) Airbag

Data: \_\_\_\_/\_\_\_\_/\_\_\_\_

km: \_\_\_\_\_

Ordem de Serviço-O.S. Nº: \_\_\_\_\_

\_\_\_\_\_  
Gerente de Serviços

Carimbo da Concessionária

Data: \_\_\_\_/\_\_\_\_/\_\_\_\_

km: \_\_\_\_\_

Ordem de Serviço-O.S. Nº: \_\_\_\_\_

\_\_\_\_\_  
Gerente de Serviços

Carimbo da Concessionária

Data: \_\_\_\_/\_\_\_\_/\_\_\_\_

km: \_\_\_\_\_

Ordem de Serviço-O.S. Nº: \_\_\_\_\_

\_\_\_\_\_  
Gerente de Serviços

Carimbo da Concessionária

# Sistema de Entregas com Qualidade - QDS

Antes de entregar o veículo, a Concessionária Autorizada Honda efetua uma série de inspeções e ajustes de acordo com os itens da Revisão de Entrega (PDI – “Pre-Delivery Inspection”), relacionados neste manual.

Se não estiver satisfeito com as condições de entrega do veículo, informe imediatamente o Departamento de Vendas da concessionária, que irá tomar as devidas providências.

## PDI

Este veículo foi submetido a todas as inspeções e ajustes. Todos os comandos foram verificados conforme os itens da Revisão de Entrega (PDI)

\_\_\_\_\_/\_\_\_\_\_/\_\_\_\_\_  
Departamento de Serviços

\_\_\_\_\_/\_\_\_\_\_/\_\_\_\_\_  
Data

Nº do Chassi:

--	--	--	--	--	--	--	--	--	--	--	--	--	--	--	--	--	--	--	--

Carimbo da Concessionária

### Itens de responsabilidade do vendedor em relação ao cliente:

- Apresentação e explicação dos itens do PDI;
- Acompanhamento do preenchimento do "Registro de Garantia do Veículo";
- Explicação da garantia;
- Explicação da manutenção correta (tabela);
- Apresentação da oficina, gerente de serviços e de peças.

### Inspecões de responsabilidade do vendedor:

- Compartimento do motor e níveis dos fluidos;
- Porta-malas, pneu reserva e jogo de ferramentas;
- Trava de segurança das portas;
- Gargalo de abastecimento de combustível;
- Funcionamento dos instrumentos e controles internos;
- Procedimento de partida do motor;
- Procedimentos de funcionamento do rádio;
- Sistemas externos.

Nome do Vendedor: \_\_\_\_\_

\_\_\_\_\_/\_\_\_\_\_/\_\_\_\_\_  
Assinatura do Vendedor

\_\_\_\_\_/\_\_\_\_\_/\_\_\_\_\_  
Data

*Efetuei uma inspeção visual no veículo e não constatee defeito algum. Fui informado e orientado sobre todas as características deste veículo, termos de garantia (1. Prazo de Validade / 2. Concessão da Garantia / 3. Itens não Cobertos pela Garantia/ 4. Extinção da Garantia / 5. Responsabilidade do Proprietário) e comandos necessários para sua utilização.*

*Ao assinar o presente termo, estou ciente de que este produto foi manufaturado ou importado pela **Honda Automóveis do Brasil Ltda.**, sob o escopo de seu Sistema de Gestão da Qualidade certificado conforme a norma ISO 9001/2015, e sujeito aos procedimentos de garantia e serviços pós-venda esclarecidos no Manual Básico do Proprietário, Assistência 24 Horas, Garantia e Registro de Revisões, estando de acordo com seu conteúdo.*

Nome do Cliente: \_\_\_\_\_

\_\_\_\_\_/\_\_\_\_\_/\_\_\_\_\_  
Assinatura do Cliente

\_\_\_\_\_/\_\_\_\_\_/\_\_\_\_\_  
Data

# Inspeção de Entrega (PDI)

## 1. Geral (interior)

- 1.1 Verifique existência de danos no interior do veículo.
- 1.2 Verifique estado/ existência:
  - Estofamento/ revestimento
  - Carpete/ forração
  - Chave reserva
- 1.3 Verifique funcionamento/ estado dos fusíveis/ fusíveis reserva\*

## 2. Pedais

- 2.1 Verifique funcionamento /altura/ folga:
  - Embreagem\*
  - Freio
  - Acelerador

## 3. Motor desligado e luzes desligadas

- 3.1 Verifique o funcionamento/ ajuste:
  - Luzes de advertência
  - Ajuste da alavanca de acionamento do freio de estacionamento
  - Ajuste da altura/profundidade do volante de direção
  - Para-ósis
  - Espelho retrovisor interno (posição diurna e noturna)
  - Alarme\*
  - Cinto de segurança do motorista
  - Descansa-braço\*
  - Bancos/ encostos
  - Encosto de cabeça
  - Abertura interna da tampa do porta-malas
  - Abertura interna da tampa do tanque de combustível

## 4. Ignição na posição "I" (acessórios)

- 4.1 Verifique funcionamento / insira:
  - Sistema de áudio\*
  - Código
  - Relógio (ajuste a hora)

## 5. Ignição na posição "II" (ligada)

- 5.1 Verifique funcionamento:
  - Luzes indicadoras e de advertência do painel de instrumentos
  - Desbloqueio da trava da alavanca seletora – T/A (CVT) (posição "P" ou "N")\*
- 5.2 Verifique funcionamento (interior):
  - Lavador do para-brisa (em todas as velocidades)
  - Intensidade de luz do painel de instrumentos
  - Buzina
  - Desembaçador do vidro traseiro
  - Vidros elétricos
  - Travas das portas (interruptores)
  - Trava de segurança dos vidros elétricos dos passageiros
  - Espelhos retrovisores (interruptores)
  - Luzes de leitura
  - Luz de cortesia
- 5.3 Verifique funcionamento (exterior):
  - Luz da placa de licença

- Lanterna
- Indicadores de direção e advertência
- Faróis (funcionamento e alinhamento)
- Farol de neblina\*
- Luz de freio
- Luz de marcha a ré
- Brake-light

## 6. Compartimento do motor (instale capas de proteção)

- 6.1 Verifique funcionamento/ estado:
  - Trava e dobradiças do capô
  - Terminais da bateria
  - Fio terra
  - Fusíveis / fusíveis de reserva\*
  - Tensão das correias
- 6.2 Verifique nível:
  - Fluido de freio/embreagem\*
  - Óleo do motor
  - Líquido de arrefecimento
  - Líquido dos lavadores do para-brisa

## 7. Ignição na posição "III" (partida do motor)

- 7.1 Verifique funcionamento:
  - Se as luzes indicadoras e de advertência se apagam
  - Ar-condicionado
  - Ventilação: velocidade do ventilador
  - Aquecimento
  - Recirculador de ar
  - Saídas de ar

## 8. Veículos com as portas abertas

- 8.1 Verifique funcionamento/ existência:
  - Luzes internas do teto
  - Trava de segurança para crianças nas portas traseiras
  - Travas e dobradiças do porta-malas
  - Jogo de ferramentas e macaco
  - Estepe temporário
  - Fechamento e travamento do porta-malas
  - Dobradiças e fechaduras das portas
  - Cintos de segurança dos passageiros
  - Destravamento e escamoteamento do encosto do banco traseiro\*
  - Luz do porta-malas \*

## 9. Geral (exterior)

- 9.1 Remova película/ plástico de proteção:
  - Pintura\*
  - Rodas\*
  - Limpadores do para-brisa
- 9.2 Verifique existência de danos no exterior do veículo.
- 9.3 Verifique estado/ existência:
  - Pintura
  - Peças cromadas
  - Guarnições
  - Espelhos retrovisores
- 9.4 Verifique o alinhamento das portas fechadas

## 10. Veículo no solo

- 10.1 Verifique:
  - Aperto das porcas das rodas no torque especificado
  - Etiqueta "Pressão dos Pneus"
  - Pressão dos pneus (inclusive o estepe temporário)

## 11. Veículo no elevador

- 11.1 Verifique:
  - Vazamentos ou danos na parte inferior (motor e freio)
  - Aperto das porcas/ parafusos de fixação da suspensão nos torques especificados
  - Nível do óleo da transmissão manual\*
  - Fluido da transmissão automática (CVT)\*

## 12. Teste de rodagem

- 12.1 Verifique:
  - Dirigibilidade e desempenho
  - Ruídos da suspensão, nos freios e internos
  - Freios (de serviço e estacionamento)
  - Direção elétrica
  - Vibração no volante de direção
  - Transmissão automática (CVT)\*
  - Hodômetros (inclusive hodômetro parcial)
  - Controle de cruzeiro\*
  - Alguma luz de advertência no painel de instrumentos acesa
  - Sistema de navegação\*

## 13. Inspeção após teste de rodagem

- 13.1 Verifique funcionamento:
  - Sistema de arrefecimento – ventilador do radiador
  - Aprendizado da marcha lenta
  - ABS com o HDS\*
- 13.2 Verifique a existência de vazamento de óleo/ combustível/ fluido.
- 13.3 Avalie a partida com o motor quente.

## 14. Preparação final

- 14.1 Instale:
  - Extintor de incêndio\* (se necessário)
  - Triângulo de segurança\* (se necessário)
  - Antena\* (se necessário)
- 14.2 Abasteça o veículo.
- 14.3 Lave a parte externa do veículo.
- 14.4 Verifique se houve entrada de água (inclusive no porta-malas).
- 14.5 Limpe o interior do veículo.
- 14.6 Cole a etiqueta Assistência 24h – fixe na parte interna do para-brisa, lado superior esquerdo.
- 14.7 Preencha o quadro PDI, página "Inspeção de Entrega".
- 14.8 Entregue a página "Inspeção de Entrega" preenchida e o Manual Básico do Proprietário ao vendedor responsável.

## Sistema de Entregas com Qualidade - QDS

Antes de entregar o veículo, a Concessionária Autorizada Honda efetua uma série de inspeções e ajustes de acordo com os itens da Revisão de Entrega (PDI – “Pre-Delivery Inspection”), relacionados neste manual.

Se não estiver satisfeito com as condições de entrega do veículo, informe imediatamente o Departamento de Vendas da concessionária, que irá tomar as devidas providências.

### PDI

Este veículo foi submetido a todas as inspeções e ajustes. Todos os comandos foram verificados conforme os itens da Revisão de Entrega (PDI)

\_\_\_\_\_ / \_\_\_\_\_ / \_\_\_\_\_  
Departamento de Serviços

Data

Nº do Chassi:

--	--	--	--	--	--	--	--	--	--	--	--	--	--	--	--	--	--

Carimbo da Concessionária

### Itens de responsabilidade do vendedor em relação ao cliente:

- Apresentação e explicação dos itens do PDI;
- Acompanhamento do preenchimento do “Registro de Garantia do Veículo”;
- Explicação da garantia;
- Explicação da manutenção correta (tabela);
- Apresentação da oficina, gerente de serviços e de peças.

### Inspecões de responsabilidade do vendedor:

- Compartimento do motor e níveis dos fluídos;
- Porta-malas, pneu reserva e jogo de ferramentas;
- Trava de segurança das portas;
- Gargalo de abastecimento de combustível;
- Funcionamento dos instrumentos e controles internos;
- Procedimento de partida do motor;
- Procedimentos de funcionamento do rádio;
- Sistemas externos.

Nome do Vendedor: \_\_\_\_\_

\_\_\_\_\_ / \_\_\_\_\_ / \_\_\_\_\_  
Assinatura do Vendedor

Data

*Efetuei uma inspeção visual no veículo e não constatei defeito algum. Fui informado e orientado sobre todas as características deste veículo, termos de garantia (1. Prazo de Validade / 2. Concessão da Garantia / 3. Itens não Cobertos pela Garantia / 4. Extinção da Garantia / 5. Responsabilidade do Proprietário) e comandos necessários para sua utilização.*

*Ao assinar o presente termo, estou ciente de que este produto foi manufaturado ou importado pela **Honda Automóveis do Brasil Ltda.**, sob o escopo de seu Sistema de Gestão da Qualidade certificado conforme a norma ISO 9001/2015, e sujeito aos procedimentos de garantia e serviços pós-venda esclarecidos no Manual Básico do Proprietário, Assistência 24 Horas, Garantia e Registro de Revisões, estando de acordo com seu conteúdo.*

Nome do Cliente: \_\_\_\_\_

\_\_\_\_\_ / \_\_\_\_\_ / \_\_\_\_\_  
Assinatura do Cliente

Data

# Inspeção de Entrega (PDI)

Modelo: \_\_\_\_\_

Proprietário: \_\_\_\_\_

Nº do Chassi: 

Placa: \_\_\_\_\_

## 1. Geral (interior)

- 1.1 Verifique existência de danos no interior do veículo.
- 1.2 Verifique estado/ existência:
- Estofamento/ revestimento
  - Carpete/ forração
  - Chave reserva
- 1.3 Verifique funcionamento/ estado dos fusíveis/ fusíveis reserva\*

## 2. Pedais

- 2.1 Verifique funcionamento/ altura/ folga:
- Embreagem\*
  - Freio
  - Acelerador

## 3. Motor desligado e luzes desligadas

- 3.1 Verifique funcionamento/ ajuste:
- Luzes de advertência
  - Ajuste da alavanca de acionamento do freio de estacionamento
  - Ajuste da altura/profundidade do volante de direção
  - Para-sóis
  - Espelho retrovisor interno (posição diurna e noturna)
  - Alarme\*
  - Cinto de segurança do motorista
  - Descansa-brço\*
  - Bancos/ encostos
  - Encosto de cabeça
  - Abertura interna da tampa do porta-malas
  - Abertura interna da tampa do tanque de combustível

## 4. Ignição na posição "I" (acessórios)

- 4.1 Verifique funcionamento/insira:
- Sistema de áudio\*
  - Código
  - Relógio (ajuste a hora)

## 5. Ignição na posição "II" (ligada)

- 5.1 Verifique funcionamento:
- Luzes indicadoras e de advertência do painel de instrumentos
  - Desbloqueio da trava da alavanca seletora - T/A (CVT) (posição "P" ou "N")\*
- 5.2 Verifique funcionamento (interior):
- Lavador do para-brisa (em todas as velocidades)
  - Intensidade de luz do painel de instrumentos
  - Buzina
  - Desembaçador do vidro traseiro
  - Vidros elétricos
  - Travas das portas (interruptores)
  - Trava de segurança dos vidros elétricos dos passageiros
  - Espelhos retrovisores (interruptores)
  - Luzes de leitura
  - Luz de cortesia

- 5.3 Verifique funcionamento (exterior):
- Luz da placa de licença
  - Lanterna
  - Indicadores de direção e advertência
  - Faróis (funcionamento e alinhamento)
  - Farol de neblina\*
  - Luz de freio
  - Luz de marcha a ré
  - Brake-light

## 6. Compartimento do motor (instale capas de proteção)

- 6.1 Verifique funcionamento/estado:
- Trava e dobradiças do capô
  - Terminais da bateria
  - Fio terra
  - Fusíveis/ fusíveis de reserva\*
  - Tensão das correias
- 6.2 Verifique nível:
- Fluido de freio/embreagem\*
  - Óleo do motor
  - Líquido de arrefecimento
  - Líquido dos lavadores do para-brisa

## 7. Ignição na posição "III" (partida do motor)

- 7.1 Verifique funcionamento:
- Se as luzes indicadoras e de advertência se apagam
  - Ar-condicionado
  - Ventilação: velocidade do ventilador
  - Aquecimento
  - Recirculador de ar
  - Saídas de ar

## 8. Veículo com as portas abertas

- 8.1 Verifique funcionamento/ existência:
- Luzes internas do teto
  - Trava de segurança para crianças nas portas traseiras
  - Travas e dobradiças do porta-malas
  - Jogo de ferramentas e macaco
  - Estepe temporário
  - Fechamento e travamento do porta-malas
  - Dobradiças e fechadura das portas
  - Cintos de segurança dos passageiros
  - Destravamento e escamoteamento do encosto do banco traseiro\*
  - Luz do porta-malas\*

## 9. Geral (exterior)

- 9.1 Remova película/ plástico de proteção.
- Pintura\*
  - Rodas\*
  - Limpadores do para-brisa
- 9.2 Verifique existência de danos no exterior do veículo.
- 9.3 Verifique estado/ existência:
- Pintura
  - Peças cromadas
  - Guarnições
  - Espelhos retrovisores
- 9.4 Verifique o alinhamento das portas fechadas

## 10. Veículo no solo

- 10.1 Verifique:
- Aperto das porcas das rodas no torque especificado
  - Etiqueta "Pressão dos pneus"
  - Pressão dos pneus (inclusive o estepe temporário)

## 11. Veículo no elevador

- 11.1 Verifique:
- Vazamentos ou danos na parte inferior (motor e freio)
  - Aperto das porcas/ parafusos de fixação da suspensão nos torques especificados
  - Nível do óleo da transmissão manual\*
  - Fluido da transmissão automática (CVT)\*

## 12. Teste de rodamgem

- 12.1 Verifique:
- Dirigibilidade e desempenho
  - Ruídos da suspensão, nos freios e internos
  - Freios (de serviço e estacionamento)
  - Direção elétrica
  - Vibração no volante de direção
  - Transmissão automática (CVT)\*
  - Hodômetros (inclusive hodômetro parcial)
  - Controle de cruzeiro\*
  - Alguma luz de advertência no painel de instrumentos acesa
  - Sistema de navegação\*

## 13. Inspeção após teste de rodamgem

- 13.1 Verifique funcionamento:
- Sistema de arrefecimento - ventilador do radiador
  - Aprendizado da marcha lenta
  - ABS com o HDS\*
- 13.2 Verifique a existência de vazamento de óleo / combustível /Fluido
- 13.3 Avalie a partida com o motor quente

## 14. Preparação final

- 14.1 Instale:
- Extintor de incêndio\* (se necessário)
  - Triângulo de segurança\* (se necessário)
  - Antena\* (se necessário)
- 14.2 Abasteça o veículo.
- 14.3 Lave a parte externa do veículo.
- 14.4 Verifique se houve entrada de água (inclusive no porta-malas).
- 14.5 Limpe o interior do veículo.
- 14.6 Cole a etiqueta Assistência 24h - fixe na parte interna do porta-brisa, lado superior esquerdo.
- 14.7 Preencha o quadro PDI, página "Inspeção de Entrega".
- 14.8 Entregue a página "Inspeção de Entrega" preenchida e o Manual Básico do Proprietário ao vendedor responsável.

# Manual Básico de Segurança no Trânsito

<b>Apresentação .....</b>	<b>14-2</b>	
<b>Introdução .....</b>	<b>14-2</b>	
<b>1. Normas de Circulação .....</b>	<b>14-3</b>	
1.1. Deveres do Condutor .....	14-3	
1.2. Regras Gerais para a Circulação de Veículos .....	14-3	
1.3. Regras de Ultrapassagens .....	14-3	
1.4. Regras para Manobras e Mudanças de Direção .....	14-4	
1.5. Uso da Buzina .....	14-5	
1.6. Uso de Luzes e Sinalização .....	14-5	
1.7. Regras de Preferência e de Passagem em Cruzamentos e Passagem de Nível .....	14-5	
1.8. Estacionamento e Parada .....	14-6	
1.9. Velocidade e Distância entre Veículos .....	14-6	
1.10. Regras Relativas a Veículo de Transporte Coletivo .....	14-8	
1.11. Regras para Redução da Velocidade .....	14-8	
1.12. Redução de Marcha, Imobilizações Temporárias e Paradas Emergenciais .....	14-8	
1.13. Abertura de Porta dos Veículos .....	14-8	
1.14. Regras Aplicáveis aos Pedestres .....	14-8	
1.15. Regras Aplicáveis aos Ciclistas .....	14-9	
1.16. Regras Aplicáveis à Condução de Animais e a Veículos de Tração Animal .....	14-9	
1.17. Comportamento dos Condutores em Relação aos Pedestres e Ciclistas .....	14-9	
1.18. Regras Aplicáveis a Condutores e Passageiros de Motocicletas, Motonetas e Ciclomotores .....	14-9	
1.19. Regras Aplicáveis aos Condutores Profissionais .....	14-10	
1.20. Uso de Equipamentos Obrigatórios .....	14-11	
<b>2. Infrações e Penalidades .....</b>	<b>14-13</b>	
2.1. Infração de Trânsito .....	14-13	
2.2. Responsabilidade pela Infração .....	14-13	
2.3. Autoridade e o Agente de Trânsito .....	14-13	
2.4. Fiscalização e Policiamento de Trânsito .....	14-13	
2.5. O Auto de Infração .....	14-13	
2.6. Penalidades .....	14-14	
2.7. Medidas Administrativas .....	14-14	
2.8. Natureza da Infração Cometida e Pontuação Correspondente .....	14-14	
2.9. O Processo Administrativo de Recurso de Infração e de Imposição de Penalidades .....	14-15	
2.10. Crimes de Trânsito .....	14-15	
<b>3. Direção Defensiva .....</b>	<b>14-16</b>	
3.1. O que é Direção Defensiva .....	14-16	
3.2. Veículos: Manutenção Periódica e Preventiva e Funcionamento; Equipamentos Obrigatórios; Sistemas de Freios, Suspensão, Direção, Iluminação e Cintos de Segurança .....	14-16	
3.3. Condutores: a Importância do Bom Estado Físico e Mental para Dirigir; Conhecimento e Habilidades; Habilitação; Uso de Equipamentos Obrigatórios; Fatores de Risco para a Ocorrência de Acidentes, como Evitar Colisões; Condições Adversas .....	14-21	
3.4. Vias: Limites de Velocidade; Vias Urbanas e Rodovias; Curvas, Aclives, Declives, Pontes, Túneis, Passagens de Nível, Cruzamentos, Sinalização, Iluminação, Acostamento, Obras, Condições de Pavimento, Calçadas e Passeios, Condições Adversas .....	14-31	
3.5. Ambiente: Chuva; Aquaplanagem, Nebliana, Vento, Temperatura, Incêndios Florestais e Queimadas ...	14-37	
3.6. Respeito ao Meio Ambiente e Convívio Social no Trânsito .....	14-39	
<b>4. Primeiros Socorros .....</b>	<b>14-41</b>	
4.1. Importância das Noções de Primeiros Socorros; O que são Primeiros Socorros? .....	14-41	
4.2. A Sequência das Ações de Socorro; O que Devo Fazer Primeiro? E Depois? .....	14-41	
4.3. Como Manter a Calma e Controlar a Situação? Como Pedir Socorro? .....	14-42	
4.4. A Sinalização do Local e a Segurança: Como Sinalizar? Como Garantir a Segurança de Todos? Que Materiais Podem ser Utilizados na Sinalização? Onde Deve Ficar o Início da Sinalização? Distância do Acidente para Início da Sinalização, Como Identificar Riscos para Garantir Mais Segurança? Quais os Riscos Mais Comuns e Quais os Cuidados Iniciais? .....	14-44	
4.5. Iniciando o Socorro às Vítimas: O que é Possível Fazer? As Limitações no Atendimento às Vítimas .....	14-48	
4.6. O que Não se Deve Fazer com uma Vítima de Acidente .....	14-50	
4.7. Primeiros Socorros: A importância de um Curso Prático .....	14-52	
<b>5. Anexos do Código de Trânsito Brasileiro .....</b>	<b>14-53</b>	
5.1. Anexo I .....	14-53	
5.2. Anexo II – Resolução Contran 160 de 22 de Abril de 2004 e suas Sucedâneas .....	14-60	



## Apresentação

Prezado Cliente:

Embora o fabricante se empenhe de forma incessante seus esforços no desenvolvimento de produtos cada vez mais seguros e sustentáveis, sua utilização será sempre responsabilidade do usuário. Cabe a ele empregar o veículo de acordo com as regras vigentes e as boas condutas no trânsito, exercendo a cidadania em benefício do bem comum.

Este manual não pretende ser exaustivo quanto à abordagem dos inúmeros aspectos que compõem o trânsito. Trata-se de um guia de consulta rápida, para esclarecimento de dúvidas e provimento de informações úteis.

Aqui trataremos de quatro grandes temas importantes para a segurança do trânsito: as normas de circulação, as infrações e penalidades previstas no CTB (Código de Trânsito Brasileiro), a direção defensiva e os primeiros socorros em caso de acidente. Apresentaremos ainda anexos do CTB, que tratam de conceitos, definições e da sinalização básica de trânsito.

O trânsito no Brasil, como confirmam as estatísticas, é motivo de preocupação constante das autoridades e de todos os brasileiros, pela violência envolvida e os altos custos sociais que gera a cada ano. Cabe a cada cidadão uma cota de responsabilidade pela melhora desse triste contexto.

**Boa leitura!**

## Introdução

Detalhadas pelo Código de Trânsito Brasileiro (CTB) em mais de 40 artigos, as Normas Gerais de Circulação e Conduta merecem atenção especial de todos os usuários da via.

Algumas dessas normas podem ser aplicadas com o simples uso do bom senso ou da boa educação. Entre essas destacamos as que advertem os usuários quanto a atos que possam constituir riscos ou obstáculos para o trânsito de veículos, pessoas e animais, além de danos à propriedade pública ou privada.

Entretanto, bom senso apenas não é suficiente para o restante das normas. A maior parte delas exige do usuário o conhecimento da legislação específica e a disposição de se pautar por ela.

# 1. Normas de Circulação

## 1.1. Deveres do Condutor

- ter pleno domínio de seu veículo, a todo o momento, conduzindo-o com atenção e cuidados indispensáveis à segurança do trânsito;
- verificar a existência e as boas condições de funcionamento dos equipamentos de uso obrigatório;
- certificar-se de que há autonomia suficiente para percorrer o percurso desejado.

## 1.2. Regras Gerais para a Circulação de Veículos

Nas páginas que seguem, procuramos apresentar de forma condensada um apanhado das principais normas de circulação, agrupando-as segundo temas de interesse para mais fácil fixação.

Seguir corretamente as determinações implica um processo de aprendizagem e permanente reaprendizagem.

Dê uma boa leitura e procure memorizar o que lhe parecer mais importante.

Quando o assunto é trânsito, confiar só na memória pode custar caro.

## 1.3. Regras de Ultrapassagens

Na hora de ultrapassar, também é preciso tomar alguns cuidados. Vejamos.

Aqui chegamos a um ponto realmente delicado. As ultrapassagens são uma das principais causas de acidentes e precisam ser realizadas com toda a prudência e segundo procedimentos regulamentares.

### Algumas Regras Básicas

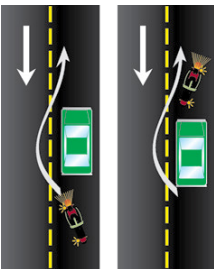
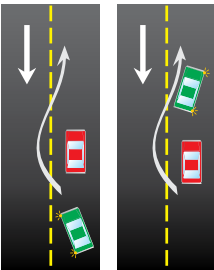

1. Ultrapasse sempre pela esquerda e apenas nos trechos permitidos, exceto quando o veículo a ser ultrapassado estiver sinalizando o propósito de entrar à esquerda.
2. Nunca ultrapasse no acostamento das estradas. Esse espaço é destinado a paradas e saídas de emergência.
3. Se outro veículo o estiver ultrapassando ou tiver sinalizado seu desejo de fazê-lo, dê a preferência. Aguarde sua vez.
4. Certifique-se de que a faixa da esquerda está livre, e de que há espaço suficiente para a manobra. Se estiver trafegando em uma via de mão dupla, só ultrapasse se a faixa do sentido contrário de fluxo estiver livre e, mesmo assim, só tome a decisão considerando a potência do seu veículo e a velocidade do veículo que vai à frente.
5. Sinalize sempre com antecedência sua intenção de ultrapassar. Ligue o indicador de direção ou faça os gestos convencionais de braço.
6. Guarde distância em relação a quem está ultrapassando. Deixe um espaço lateral de segurança.

7. Sinalize de volta, antes de voltar à faixa da direita.
8. Se você está sendo ultrapassado, mantenha constante sua velocidade. Se estiver na faixa da esquerda, venha para a da direita, sinalizando corretamente.
9. Lembre-se que você não pode exceder a velocidade máxima permitida naquele trecho da via.
10. Ao ultrapassar um ônibus que esteja parado, reduza a velocidade e preste muita atenção. Passageiros poderão estar desembarcando ou correndo para tomar a condução.

### Proibido Ultrapassar

Onde houver sinalização proibindo a ultrapassagem, não ultrapasse. A sinalização é a representação da lei e foi implantada por pessoal técnico, que já calculou que naquele trecho não é possível a ultrapassagem, porque há perigo de acidente.



Os veículos pesados devem, quando circulam em fila, permitir espaço suficiente entre si para que outros veículos os possam ultrapassar por etapas. Tenha em mente que os veículos mais pesados são responsáveis pela segurança dos mais leves; os motorizados, pela segurança dos não motorizados, e todos, pela proteção dos pedestres.

A menos que haja sinalização específica permitindo a manobra, jamais ultrapasse nas seguintes situações:

1. Sobre pontes ou viadutos ou túneis;
2. Em travessias de pedestres;
3. Nas passagens de nível;
4. Nos cruzamentos ou em sua proximidade;
5. Em trechos sinuosos ou em aclives e declives sem visibilidade suficiente;
6. Nas áreas de perímetro urbano das rodovias.

## 1.4. Regras para Manobras e Mudanças de Direção

Uso correto dos retrovisores nas manobras e mudanças de direção

Quanto mais você vê o que acontece a sua volta enquanto dirige, maior a possibilidade de evitar situações de perigo.

Se não conseguir eliminar esses “pontos cegos”, antes de iniciar uma manobra, movimente a cabeça para encontrar outros ângulos de visão pelos espelhos ou por meio da visão lateral. Fique atento também aos ruídos dos motores dos outros veículos e só faça a manobra se estiver seguro de que não irá causar acidentes.

Mas às vezes é preciso deslocar-se lateralmente, para trocar de pista ou fazer uma conversão à direita ou à esquerda. Nesse caso, sinalize com bastante antecedência sua intenção. Para virar à direita, por exemplo, faça uso dos indicadores de direção e aproxime-se tanto quanto possível da margem direita da via enquanto reduz gradualmente sua velocidade.

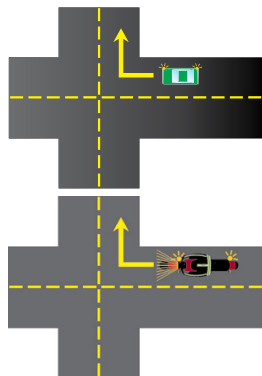

## 1.5. Uso da Buzina

Pode buzinar?

Pode. Em 'toques breves', como diz o Código. Assim mesmo, só se deve buzinar nas seguintes situações:

- para fazer as advertências necessárias a fim de evitar acidentes;
- fora das áreas urbanas, para advertir outro condutor de sua intenção de ultrapassá-lo.

## 1.6. Uso de Luzes e Sinalização

O uso das luzes do veículo deve ter em conta o seguinte:

- Luz baixa - durante a noite e no interior de túneis com ou sem iluminação pública durante o dia. Motocicletas e outros veículos motorizados de duas rodas, em qualquer situação, devem manter as luzes baixas acesas de dia e de noite.
- Luz alta - nas vias não iluminadas, exceto ao cruzar com outro veículo ou ao segui-lo.
- Luz alta e baixa - (intermitente) por curto período de tempo, com o objetivo de advertir outros usuários da via de sua intenção de ultrapassar o veículo que vai à frente, ou sinalizar quanto à existência de risco à segurança de quem vem em sentido contrário.
- Lanternas - sob chuva forte, neblina, cerração ou à noite, quando o veículo estiver parado para embarque ou desembarque, carga ou descarga.
- Pisca-alerta - em imobilizações ou em situação de emergência, sempre com o veículo parado.
- Luz de placa - durante a noite, em circulação.

Veículos de transporte coletivo regular de passageiros, quando circulam em faixas especiais, devem manter as luzes baixas acesas de dia e de noite.

## 1.7. Regras de Preferência e de Passagem em Cruzamentos e Passagem de Nível

Quem tem a preferência?

Atenção aqui. Em vias nas quais não há sinalização específica, tem a preferência:

- quem estiver transitando pela rodovia, quando apenas um fluxo for proveniente de autoestrada;
- quem estiver circulando uma rotatória; e
- quem vier pela direita do condutor, nos demais casos.

Fácil, não? Mas lembre-se: em vias com mais de uma pista, os veículos mais lentos têm a preferência de uso da faixa da direita. Já a faixa da esquerda é reservada para ultrapassagens e para os veículos de maior velocidade.

Mas as regras de preferência não param por aí. Também têm prioridade de deslocamento os veículos destinados a socorro de incêndio e salvamento, os de polícia, os de fiscalização de trânsito e as ambulâncias, bem como veículos precedidos de batedores. E a prioridade se estende também ao estacionamento e parada desses veículos.

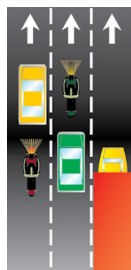

Mas há algumas coisas a observar. Para poder exercer a preferência, é preciso que os dispositivos de alarme sonoro e iluminação vermelha intermitente — indicativos de urgência — estejam acionados. Se for esse o caso:

- deixe livre a passagem à sua esquerda. Desloque-se à direita e até mesmo pare, se necessário. Vidas podem estar em jogo;
- se você for pedestre, aguarde no passeio ao ouvir o alarme sonoro. Só atravesse a rua quando o veículo já tiver passado por ali.

Dê preferência de passagem aos veículos que se deslocam sobre trilhos, respeitadas as normas de circulação. Em passagens de nível, os veículos que deslocam sobre trilhos terão sempre preferência de passagem.

## **1.8. Estacionamento e Parada**

---

Vamos ao básico: pare sempre fora da pista. Se, numa emergência, tiver que parar o veículo no leito viário, providencie a imediata sinalização.

Em locais de estacionamento proibido, a parada deve ser suficiente apenas para embarque e desembarque de passageiros. E só nos casos em que o procedimento não interfira com o fluxo de veículos ou pedestres. O desembarque de passageiros deve se dar sempre pelo lado da calçada, exceto para o condutor do veículo.

Para carga e descarga, o veículo deve ser mantido paralelo à pista, junto ao meio-fio, de preferência nos estacionamentos.

Motocicletas e outros veículos motorizados de duas rodas devem ser estacionados perpendicularmente à guia da calçada. A não ser que haja sinalização específica determinando outra coisa.

Veículos de prestadores de serviços de utilidade pública (companhias de água, luz, esgoto, telefone, etc.) também têm prioridade de parada e estacionamento no local em que estiverem trabalhando. Mas o local deve estar sinalizado, segundo as normas do CONTRAN.

Ao parar o veículo, certifique-se que isso não constitui risco para os ocupantes e demais usuários da via.

## **1.9. Velocidade e Distância entre Veículos**

---

Diz o ditado que quem tem pressa vai devagar. Mas quando a pressa é mesmo grande todo o mundo quer correr além da conta.

Cuidado! A velocidade é outro grande fator de risco de acidentes de trânsito. Além disso, determina, em proporção direta, a gravidade das ocorrências.

Alguns motoristas acreditam que a velocidades mais altas podem se livrar com mais facilidade de algumas situações difíceis no trânsito. E que trafegar devagar demais é mais perigoso que andar depressa.

Mas não é assim. Reduzir a velocidade é o primeiro procedimento a se tomar na tentativa de evitar acidentes.

A velocidade máxima permitida para cada via é indicada por meio de placas. Onde não existir sinalização, vale o seguinte:

Em vias urbanas:

- 80 km/h nas vias de trânsito rápido.
- 60 km/h nas vias arteriais.
- 40 km/h nas vias coletoras.
- 30 km/h nas vias locais.



Em rodovias:

- 110 km/h para automóveis, camionetas e motocicletas;
- 90 km/h para ônibus e micro-ônibus;
- 80 km/h para os demais veículos.

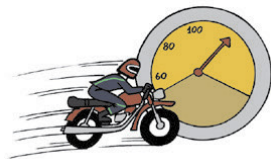

Para estradas não pavimentadas, a velocidade máxima é de 60 km/h.



É proibido transitar com o veículo em velocidade inferior à metade da velocidade máxima estabelecida para a via, retardando ou obstruindo o trânsito, a menos que as condições de tráfego e meteorológicas não o permitam, salvo se estiver na faixa da direita.

O motorista consciente, porém, mais do que observar a sinalização e os limites de velocidade, deve regular sua própria velocidade — dentro desses limites — segundo as condições de segurança da via, do veículo e da carga, adaptando-se também às condições meteorológicas e à intensidade do trânsito.

Mantenha uma distância segura do veículo à frente. Uma boa distância permite que você tenha tempo de reagir e acionar os freios diante de uma situação de emergência e haja tempo também para que o veículo, uma vez freado, pare antes de colidir.

Em condições normais da pista e do clima, o tempo necessário para manter a distância segura é de aproximadamente dois segundos.

Existe uma regra simples — a regra dos dois segundos — que pode ajudar você a manter a distância segura do veículo à frente:

1. Escolha um ponto fixo à margem da via;
2. Quando o veículo que vai a sua frente passar pelo ponto fixo, comece a contar;
3. Conte dois segundos pausadamente. Uma maneira fácil é contar seis palavras em sequência: “cinquenta e um, cinquenta e dois”;
4. A distância entre o seu veículo e o que vai à frente vai ser segura se seu veículo passar pelo ponto fixo após a contagem de dois segundos;
5. Caso contrário, reduza a velocidade e faça nova contagem. Repita até estabelecer a distância segura.

Para veículos com mais de 6 metros de comprimento, ou sob chuva, aumente o tempo de contagem:

“cinquenta e um, cinquenta e dois, cinquenta e três”.

## 1.10. Regras Relativas a Veículo de Transporte Coletivo

---

Veículos de transporte coletivo regular de passageiros, quando circulam em faixas especiais, devem manter as luzes baixas acesas de dia e de noite.

## 1.11. Regras para Redução da Velocidade

---

Para reduzir sua velocidade, sinalize com antecedência. Evite freadas bruscas, a não ser em caso de emergência. Reduza a velocidade sempre que se aproximar de um cruzamento ou em áreas de perímetro urbano nas rodovias.

## 1.12. Redução de Marcha, Imobilizações Temporárias e Paradas Emergenciais

---

Se numa emergência tiver que parar o veículo no leito viário, providencie a imediata sinalização de emergência. O condutor deverá acionar de imediato as luzes de advertência (pisca-alerta) providenciando a colocação do triângulo de sinalização ou equipamento similar à distância mínima de 30 metros da parte traseira do veículo.



Para carga e descarga, o veículo deve ser mantido paralelo à pista, junto ao meio-fio, de preferência nos estacionamentos particulares ou em locais e horários de estacionamentos regulamentados e especificados pela sinalização, placa de regulamentação na via pública.

## 1.13. Abertura de Porta dos Veículos

---

Não abra a porta nem a deixe aberta, sem ter certeza de que isso não vai trazer perigo para você ou para os outros usuários da via. Cuide para que seus passageiros não abram ou deixem abertas as portas do veículo.

## 1.14. Regras Aplicáveis aos Pedestres

---

O comportamento do pedestre é imprevisível. Tenha muita cautela e dê sempre preferência aos pedestres.

Problemas com o álcool não são exclusividade dos condutores. Pedestres também se embriagam e geralmente acabam atropelados. Quase todas as vítimas são pessoas que não sabem conduzir um veículo, não tendo, portanto, noção da distância de frenagem. Muitos são desatentos e confiam demais na ação do condutor para evitar atropelamentos.

O piloto defensivo deve dedicar atenção especial a pessoas idosas e deficientes físicos, que estão mais sujeitos a atropelamentos.

Igualmente, deve ter muito cuidado com crianças que brincam nas ruas, correndo entre carros estacionados, atrás de bolas ou animais de estimação. Geralmente atravessam a pista sem olhar e estão sob alto risco de acidentes.

## 1.15. Regras Aplicáveis aos Ciclistas

O ideal é mesmo a ciclovia. Mas onde não existir, o ciclista deve transitar na pista de rolamento, em seu bordo direito, e no mesmo sentido do fluxo de veículos.

A autoridade de trânsito pode autorizar a circulação de bicicletas em sentido contrário ao do fluxo dos veículos, desde que em trecho dotado de ciclo faixa.

A bicicleta tem preferência sobre os veículos motorizados. Mas o ciclista também precisa tomar seus cuidados. Deve trajar roupas claras e sinalizar com antecedência todos os seus movimentos.

Siga o exemplo dos ciclistas profissionais, que geralmente levam esses aspectos a sério.



## 1.16. Regras Aplicáveis à Condução de Animais e a Veículos de Tração Animal

Devem ser conduzidos pela pista da direita, junto ao meio-fio ou acostamento, sempre que não houver faixa especial para tal fim, e conforme normas de circulação ditadas pelo órgão de trânsito.



## 1.17. Comportamento dos Condutores em Relação aos Pedestres e Ciclistas

Mantenha a atenção ao conduzir, mesmo em vias com tráfego denso e com baixa velocidade, observando atentamente o movimento de veículos, pedestres e ciclistas, tendo em conta a possibilidade da travessia de pedestres fora da faixa e a aproximação excessiva de outros veículos, ações que podem acarretar acidentes.

Essas situações ocorrem em horários preestabelecidos, conhecidos como “horários de pico”. São os horários de entrada e saída de trabalhadores e acesso a escolas, sobretudo em polos geradores de tráfego, como “shopping centers”, supermercados, praças esportivas etc.

## 1.18. Regras Aplicáveis a Condutores e Passageiros de Motocicletas, Motonetas e Ciclomotores

Os condutores de motocicletas, motonetas e ciclomotores devem seguir algumas regras básicas:

- usar sempre o capacete, com viseira ou óculos protetores, isso vale também para os passageiros.
- segurar o guidão com as duas mãos;
- usar vestuário de proteção, conforme as especificações do Contran, isso vale também para os passageiros;
- é proibido o transporte de menores de 7 anos em motocicletas.





É proibido trafegar de ciclomotor nas vias de maior velocidade. O condutor deve se manter sempre na faixa da direita, de preferência no centro da faixa. Andar de ciclomotor, motoneta e motocicleta sobre calçadas nem pensar.

Quando conduzir motocicletas, prefira as cores claras e refletivas. Ser visto pelos demais atores do trânsito é essencial para segurança de quem conduz motocicletas.

## **1.19. Regras Aplicáveis aos Condutores Profissionais**

---

As regras seguintes aplicam-se aos motoristas profissionais de veículos de transporte coletivo de passageiros e de transporte rodoviário de cargas.

O motorista profissional só pode conduzir esses veículos por no máximo 5 (cinco) horas ininterruptas.

Para a condução de veículo de transporte de carga, devem ser observados 30 (trinta) minutos de descanso dentro de cada 6 (seis) horas, mas sem superar as 5 (cinco) horas e meia de condução ininterrupta.

Para a condução de veículo de transporte rodoviário de passageiros, devem ser observados 30 (trinta) minutos de descanso dentro de cada 4 (quatro) horas.

O tempo de condução poderá ser aumentado em situações excepcionais devidamente registradas, para que o condutor e a carga possam chegar a um lugar que ofereça segurança e atendimento necessários, sem comprometer a segurança rodoviária.

A cada 24 (vinte e quatro) horas, o condutor deve observar no mínimo 11 (onze) horas de descanso. Essas horas podem ser usufruídas no veículo e podem coincidir com os intervalos de 30 (trinta) minutos de descanso mencionados anteriormente, observadas nas primeiras 8 (oito) horas contínuas de descanso.

O tempo de condução ou de direção é somente o tempo em que o condutor estiver efetivamente ao volante, transitando entre a origem e o destino do percurso.

O início de uma viagem só pode ocorrer após ter sido cumprido integralmente o intervalo regulamentar de descanso. Não observar os períodos de descanso sujeita o motorista profissional a penalidades definidas pelo Código de Trânsito Brasileiro.

O controle e o registro do tempo de condução é responsabilidade do motorista profissional. O controle é realizado através de registrador instantâneo inalterável de velocidade e tempo (tacógrafo) ou anotação em diário de bordo, papeleta ou ficha de trabalho externo, ou ainda por meios eletrônicos instalados no veículo de acordo com normas do CONTRAN. O condutor é responsável pela guarda, preservação e exatidão dos dados contidos no tacógrafo.

Para a atividade de motofrete e mototáxi é necessário consultar a legislação municipal vigente.

## 1.20. Uso de Equipamentos Obrigatórios

---

Para motocicletas e veículos similares, é obrigatório o uso de capacete de segurança para o condutor e o passageiro, devidamente afivelado e no tamanho adequado.

- é obrigatório o uso de viseiras ou óculos de proteção.

Para mais detalhes dos equipamentos obrigatórios, consulte legislação específica do CONTRAN.

Para dicas mais precisas sobre como evitar acidentes, consulte o capítulo Direção Defensiva. Mas nunca é demais reprimir algumas dicas básicas:

1. Para transitar em veículos automotores, os menores de dez anos de idade deverão ser transportados nos bancos traseiros usando individualmente cinto de segurança ou sistema de retenção equivalente. As crianças com até um ano de idade deverão utilizar, obrigatoriamente, o dispositivo de retenção denominado "bebê conforto ou conversível". As crianças com idade superior a um ano e inferior ou igual a quatro anos deverão utilizar, obrigatoriamente o dispositivo de retenção denominado "cadeirinha".

As crianças com idade superior a quatro anos e inferior ou igual a sete anos e meio deverão utilizar o dispositivo de retenção denominado "assento de elevação". Crianças com idade superior a sete anos e meio e inferior a dez anos deverão utilizar o cinto de segurança do veículo. Atentar a correta fixação dos diversos tipos de retenção infantil no banco (através do cinto de segurança, sistema ISOFIX, Latch, Top Tether e outros) e posteriormente correto afivelamento na criança. Consulte o manual do veículo e do dispositivo de retenção infantil.

Cadeiras de criança de acordo com a Resolução 277 do CONTRAN		
Tipo de sistema de retenção	Forma de instalação	Idade
Berço portátil ou bebê conforto	Voltada para trás (sentido contrário à direção), conforme figura A	até 1 ano
Cadeirinha	Voltada para frente (sentido de direção), conforme figura B	superior a 1 ano e inferior ou igual a 4 anos
Assento de elevação	Voltada para frente (sentido de direção), conforme figura C	superior a 4 anos e inferior ou igual a 7,5 anos
Cinto de segurança do veículo	-	superior a 7,5 anos e inferior ou igual a 10 anos

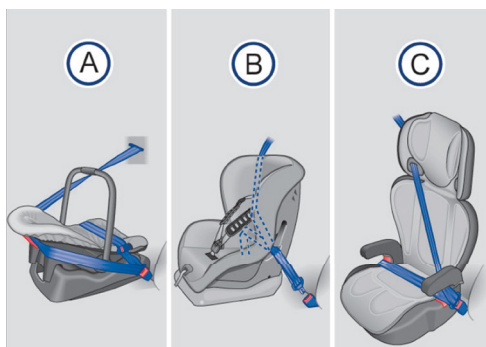

- O uso de cinto de segurança é obrigatório em todas as vias do território nacional.
- Veículos que não se desloquem sobre pneus não podem circular em vias públicas pavimentadas, salvo em casos especiais e com a devida autorização.

Bem, agora você já tem uma boa ideia do que apresenta o Código de Trânsito Brasileiro em termos de normas de circulação. Se houver dúvida na interpretação ou no entendimento de algum termo, consulte o capítulo Conceitos e definições legais. O ideal é que você procure ler o Código em sua totalidade. Informação nunca é demais.



## 2. Infrações e Penalidades

Quando um motorista não cumpre qualquer item da legislação de trânsito, ele está cometendo uma infração e fica sujeito às penalidades previstas na lei.

### 2.1. Infração de Trânsito

---

Infração de trânsito é a desobediência a qualquer preceito da Legislação de Trânsito, do Código de Trânsito Brasileiro (CTB), das Resoluções do CONTRAN e Regulamentações dos Órgãos Executivos de Trânsito. Toda infração é passível de uma penalidade. Uma multa, por exemplo. Algumas infrações, além da penalidade, podem ter uma consequência administrativa, ou seja, o agente de trânsito deve adotar “medidas administrativas”, cujo objetivo é impedir que o condutor continue dirigindo em condições irregulares.

As infrações de trânsito normalmente geram também riscos de acidentes. Por exemplo: não respeitar o sinal vermelho num cruzamento pode causar uma colisão entre veículos ou atropelamento de pedestres ou de ciclistas.

As infrações de trânsito são classificadas, pela sua gravidade, em LEVES, MÉDIAS, GRAVES e GRAVÍSSIMAS.

### 2.2. Responsabilidade pela Infração

---

Ao proprietário do veículo caberá sempre a responsabilidade pela infração referente à prévia regularização e preenchimento das formalidades e condições exigidas para o trânsito do veículo na via terrestre, conservação e inalterabilidade de suas características, componentes, agregados, habilitação legal e compatível de seus condutores, quando esta for exigida, e outras disposições que deva observar.

### 2.3. Autoridade e o Agente de Trânsito

---

A fiscalização e o policiamento de trânsito são atribuições do agente da autoridade de trânsito, que é a pessoa, civil ou policial militar, credenciada pela autoridade de trânsito para o exercício de tais atividades.

### 2.4. Fiscalização e Policiamento de Trânsito

---

É função das Polícias Militares exercer o policiamento ostensivo de trânsito, atuando na prevenção e repressão aos atos relacionados com a segurança pública e garantir a obediência às regras relativas à segurança de trânsito, visando evitar acidentes e assegurar a livre circulação.

Nas rodovias e estradas federais, é competência da Polícia Rodoviária Federal realizar o patrulhamento ostensivo.

### 2.5. O Auto de Infração

---

O Auto de Infração é lavrado quando há uma infração de trânsito, ou seja, quando alguém quebra uma regra de circulação ou conduta.

A infração de trânsito pode ser comprovada por declaração do agente de trânsito ou por informações registradas em equipamentos eletrônicos ou fotográficos.

## 2.6. Penalidades

---

As penalidades são:

- Advertência por escrito;
- Multa;
- Suspensão do direito de dirigir;
- Apreensão do veículo;
- Cassação do documento de habilitação;
- Frequência obrigatória em curso de reciclagem.

Por exemplo, dirigir com velocidade superior à máxima permitida, em mais de 20%, em rodovias, tem como consequência, além das penalidades (multa e suspensão do direito de dirigir), também o recolhimento do documento de habilitação (medida administrativa).

## 2.7. Medidas Administrativas

---

As medidas administrativas são:

- Retenção do veículo;
- Remoção do veículo;
- Recolhimento do documento de habilitação (Carteira Nacional de Habilitação - CNH ou Permissão para Dirigir);
- Recolhimento do certificado de licenciamento;
- Transbordo do excesso de carga.

## 2.8. Natureza da Infração Cometida e Pontuação Correspondente

---

Pontuação de multas

Natureza	Pontos
Leve	3
Média	4
Grave	5
Gravíssima	7

Se você atingir 20 pontos, terá a Carteira Nacional de Habilitação suspensa, a critério da autoridade de trânsito. Para contagem dos pontos, é considerada a soma das infrações cometidas no último ano, a contar regressivamente da data da última penalidade recebida.

Para algumas infrações, em razão da sua gravidade e consequência, a multa pode ser multiplicada por três ou até mesmo por cinco.

## 2.9. O Processo Administrativo de Recurso de Infração e de Imposição de Penalidades

---

Após uma infração ser registrada pelo órgão de trânsito, a NOTIFICAÇÃO DA AUTUAÇÃO é encaminhada ao endereço do proprietário do veículo. A partir daí o proprietário pode indicar o condutor que dirigia o veículo e também encaminhar defesa ao órgão de trânsito.

A partir da NOTIFICAÇÃO DA PENALIDADE, o proprietário do veículo pode recorrer à Junta Administrativa de Recursos de Infrações – JARI. Caso o recurso seja indeferido, pode ainda recorrer ao Conselho Estadual de Trânsito – CETRAN (no caso do Distrito Federal ao CONTRANDIFE) e, em alguns casos específicos, ao CONTRAN, para avaliação do recurso em última instância administrativa.

## 2.10. Crimes de Trânsito

---

Classificam-se as infrações descritas no Código de Trânsito Brasileiro em administrativas, civis e penais. As infrações penais, resultantes de ação delituosa, estão sujeitas às regras gerais do Código Penal e seu processamento é feito pelo Código de Processo Penal. O infrator, além das penalidades impostas administrativamente pela autoridade de trânsito, é submetido a processo judicial criminal. Julgado culpado, a pena pode ser prestação de serviços à comunidade, multa, suspensão do direito de dirigir e até detenção.

Casos mais frequentes compreendem dirigir sem habilitação, alcoolizado ou trafegar em velocidade incompatível com a segurança da via, nas proximidades de escolas, gerando perigo de dano, cuja pena pode ser detenção de seis meses a um ano, além de eventual ajuizamento de ação civil para reparar prejuízos causados a terceiros.

## 3. Direção Defensiva

### 3.1. O que é Direção Defensiva

Direção defensiva ou direção segura é a melhor maneira de conduzir e de se comportar no trânsito, porque ajuda a preservar a vida, a saúde e o meio ambiente. Mas, o que é a direção defensiva? É a forma de conduzir que permite a você reconhecer antecipadamente as situações de perigo e prever o que pode acontecer com você, com seus acompanhantes, com o seu veículo e com os outros usuários da via.

Para isso, você precisa aprender os conceitos de direção defensiva e usar esse conhecimento com eficiência. Conduzir sempre com atenção, para poder prever o que fazer com antecedência e tomar as decisões certas para evitar acidentes.

A primeira coisa a aprender é que acidente não acontece por acaso, por obra do destino ou por azar. Na grande maioria dos acidentes, o fator humano está presente, ou seja, cabe aos condutores e aos pedestres uma boa dose de responsabilidade. Toda ocorrência trágica, quando previsível, é evitável.

Atрavessar a rua na faixa é um direito do pedestre. Respeite-o!



Os riscos e os perigos a que estamos sujeitos no trânsito estão relacionados com:

- os veículos;
- os condutores;
- as vias de trânsito;
- o ambiente;
- o comportamento das pessoas.

### 3.2. Veículos: Manutenção Periódica e Preventiva e Funcionamento; Equipamentos Obrigatórios; Sistemas de Freios, Suspensão, Direção, Iluminação e Cintos de Segurança

Seu veículo dispõe de equipamentos e sistemas importantes para evitar situações de perigo que podem levar a acidentes, como freios, suspensão, sistema de direção, iluminação, pneus e outros. Outros equipamentos são destinados a diminuir os impactos causados em caso de acidente, como cinto de segurança, "air-bag" e carroçaria.

Manter esses equipamentos em boas condições é importante para que eles cumpram suas funções.

Para os condutores de motocicletas, motonetas e ciclomotores

Para que você possa conduzir com conforto e segurança, seu veículo precisa estar em perfeitas condições de uso e adaptado às suas necessidades. Preste atenção ao seguinte:

- assegure-se de que seu capacete e seus óculos estejam limpos e com boas condições de visibilidade. Elimine todo e qualquer obstáculo ao seu campo visual;
- adote uma posição adequada, que lhe permita alcançar sem esforço todos os pedais e comandos do guidão. Não se coloque nem muito próximo nem muito distante do guidão, nem demasiadamente inclinado para frente ou para trás.

- ajuste os espelhos retrovisores. Você deve ter um bom campo de visão sem que para isso tenha que se inclinar para frente ou para trás.
- use as roupas corretas e todo o equipamento de segurança. O passageiro que estiver sendo transportado deve fazer o mesmo. Lembre-se, esses detalhes salvam vidas.
- confira o funcionamento básico dos itens obrigatórios de segurança. Se qualquer coisa estiver fora de especificação ou funcionando mal, solucione o problema antes de colocar seu veículo em movimento.
- confira se a autonomia é compatível com o trecho que pretende cobrir. Ficar sem combustível ou energia na bateria no meio da rua, além de muito frustrante, também pode oferecer perigo para todos os usuários da via, sendo também considerado infração de trânsito.

## Manutenção Periódica e Preventiva

Todos os sistemas e componentes do seu veículo se desgastam com o uso. O desgaste de um componente pode prejudicar o funcionamento de outros e comprometer sua segurança. Isso pode ser evitado, observando a vida útil e a durabilidade definida pelos fabricantes para os componentes, dentro de certas condições de uso.

Para manter seu veículo em condições seguras, crie o hábito de fazer periodicamente a manutenção preventiva. Ela é fundamental para minimizar o risco de acidentes de trânsito. Respeite os prazos e as orientações do manual de instruções do veículo e, sempre que necessário, consulte profissionais habilitados. Uma manutenção feita em dia evita quebras, custos com consertos e, principalmente, acidentes.

O hábito da manutenção preventiva e periódica gera economia e evita acidentes de trânsito!

## Funcionamento do Veículo

Você pode observar o funcionamento de seu veículo seja pelas indicações do painel ou por uma inspeção visual simples:

- Autonomia: veja se o indicado no painel é suficiente para chegar ao destino;
- Nível de óleo do freio, do motor e da direção hidráulica: observe os respectivos reservatórios, conforme o manual de instruções do veículo;
- Nível de óleo do sistema de transmissão (câmbio): para veículos com transmissão automática, veja o nível do reservatório. Nos demais veículos, procure vazamentos sob o veículo;
- Água do radiador: nos veículos refrigerados a água, veja o nível do reservatório de água;
- Água do sistema limpador de para-brisa: verifique o reservatório de água;
- Palhetas do limpador de para-brisa: troque se estiverem ressecadas;
- Desembaçadores dianteiro e traseiro: verifique se estão funcionando corretamente;
- Funcionamento dos faróis: verifique visualmente se todos estão acendendo (luz baixa e alta);
- Regulagem dos faróis: faça por meio de profissionais habilitados;
- Lanternas dianteiras e traseiras, luzes indicativas de direção, luz de freio e luz de ré: inspeção visual.



## ■ Pneus

Os pneus têm três funções importantes: impulsionar, frear e manter a dirigibilidade do veículo.

Confira sempre:

- **Calibragem:** siga as recomendações do fabricante do veículo, observando a situação de carga (vazio e carga máxima). Pneus murchos têm sua vida útil diminuída, prejudicam a estabilidade, aumentam o consumo de combustível ou energia e reduzem a aderência ao piso com água.
- **Desgaste:** os sulcos dos pneus devem estar dentro dos limites do indicador de desgaste (TWI). A função dos sulcos é permitir o escoamento da água para garantir perfeita aderência ao piso e a segurança, em caso de piso molhado.
- **Deformações na carcaça:** veja se os pneus não têm bolhas ou cortes. Essas deformações podem causar um estouro ou uma rápida perda de pressão.
- **Dimensões irregulares:** não use pneus de modelo ou dimensões diferentes das recomendadas pelo fabricante, para não reduzir a estabilidade e desgastar outros componentes da suspensão.

Você pode identificar outros problemas de pneus com facilidade. Vibrações do volante indicam possíveis problemas com o balanceamento das rodas. Veículo “puxando” para um dos lados indica um possível problema com a calibragem dos pneus ou com o alinhamento da direção. Tudo isso pode reduzir a estabilidade e a capacidade de frenagem do veículo.

- É proibido o uso de pneus reformados em motocicletas e veículos similares.

Não se esqueça de que todas essas recomendações também se aplicam ao pneu sobressalente (estepe), nos veículos em que ele é exigido.

## Equipamentos Obrigatórios

Conforme determina o CONTRAN (Conselho Nacional de Trânsito), para circular em vias públicas, os veículos devem estar dotados dos equipamentos obrigatórios relacionados abaixo, a serem constatados pela fiscalização e em condições de funcionamento:

**Nos veículos automotores (automóveis, camionetes, camionetas, caminhões e ônibus), híbridos e elétricos:** para-choques dianteiro e traseiro; protetores das rodas traseiras dos caminhões; espelhos retrovisores, interno e externo; limpador e lavador de para-brisa; para-sol para o condutor; sistema de iluminação e sinalização; velocímetro, buzina; freios de estacionamento e de serviço, com comandos independentes; pneus que ofereçam condições mínimas de segurança; dispositivo de sinalização luminosa ou refletora de emergência, independente do sistema de iluminação do veículo; registrador instantâneo e inalterável de velocidade e tempo, nos veículos de transporte e condução de escolares, nos de transporte de passageiros com mais de dez lugares e nos de carga com capacidade máxima de tração superior a 19t; cinto de segurança para todos os ocupantes do veículo; dispositivo destinado ao controle de ruído do motor, naqueles dotados de motor a combustão; roda sobressalente\*, compreendendo o aro e o pneu, com ou sem câmara de ar, conforme o caso; macaco, compatível com o peso e carga do veículo; chave de roda; chave de fenda ou outra ferramenta apropriada para a remoção de calotas; lanternas delimitadoras e lanternas laterais nos veículos de carga, quando

suas dimensões assim o exigirem; cinto de segurança para a árvore de transmissão em veículos de transporte coletivo e carga;

\* Alguns modelos devido a características de construção estão dispensados do uso da roda reserva.

**Para os ciclomotores:** espelhos retrovisores, de ambos os lados; farol dianteiro, de cor branca ou amarela; lanterna de cor vermelha na parte traseira; velocímetro; buzina; pneus que ofereçam condições mínimas de segurança; dispositivo destinado ao controle de ruído do motor.

**Para as motonetas, motocicletas e triciclos:** espelhos retrovisores, de ambos os lados; farol dianteiro, de cor branca ou amarela; lanterna de cor vermelha na parte traseira; lanterna de freio de cor vermelha; iluminação da placa traseira; indicadores luminosos de mudança de direção, dianteiro e traseiro; velocímetro; buzina; pneus que ofereçam condições mínimas de segurança; dispositivo destinado ao controle de ruído do motor.

**Para os quadriciclos:** espelhos retrovisores, de ambos os lados; farol dianteiro, de cor branca ou amarela; lanterna, de cor vermelha na parte traseira; lanterna de freio, de cor vermelha; indicadores luminosos de mudança de direção, dianteiros e traseiros; iluminação da placa traseira; velocímetro; buzina; pneus que ofereçam condições mínimas de segurança; dispositivo destinado ao controle de ruído do motor; protetor das rodas traseiras.

## Sistemas de Freios

O sistema de freios desgasta-se com o uso e tem sua eficiência reduzida.

Freios gastos exigem maiores distâncias para frear com segurança e podem causar acidentes.

Os principais componentes do sistema de freios são: sistema hidráulico, fluido, discos e pastilhas ou lonas, dependendo do tipo de veículo.

Veja as principais razões de perda de eficiência e como inspecionar:

- Nível de fluido baixo: é só observar o nível do reservatório;
- Vazamento de fluido: observe a existência de manchas no piso sob o veículo;
- Disco e pastilhas gastos: verifique com profissional habilitado;
- Lonas gastas: verifique com profissional habilitado.

Para frear com segurança, é preciso estar atento.

Mantenha distância segura e freios em bom estado!

Quando você atravessa locais encharcados ou com poças de água, utilizando veículo com freios a lona, pode ocorrer a perda de eficiência momentânea do sistema de freios. Observando as condições do trânsito no local, reduza a velocidade e pise no pedal de freio algumas vezes para voltar à normalidade.

Nos veículos dotados de sistema ABS (central eletrônica que recebe sinais provenientes das rodas e que gerencia a pressão no cilindro e no comando dos freios, evitando o bloqueio das rodas), verifique, no painel, a luz indicativa de problemas no funcionamento.

Ao conduzir, evite freadas bruscas e desnecessárias, que desgastam mais rapidamente os componentes do sistema de freios. É só conduzir com atenção, observando a sinalização, a legislação e as condições do trânsito.

## Suspensão

A finalidade da suspensão e dos amortecedores é manter a estabilidade do veículo. Quando gastos, podem causar a perda de controle do veículo e seu capotamento, especialmente em curvas e nas frenagens. Verifique periodicamente o estado de conservação e o funcionamento deles, usando como base o manual do fabricante e levando o veículo a pessoal especializado.

## Direção

A direção é um dos mais importantes componentes de segurança do veículo, um dos responsáveis pela dirigibilidade. Folgas no sistema de direção fazem o veículo “puxar” para um dos lados, podendo levar o condutor a perder seu controle. Ao frear, esses defeitos são aumentados. Você deve verificar periodicamente o funcionamento correto da direção e fazer as revisões preventivas nos prazos previstos no manual do fabricante do veículo, com pessoal especializado.

## Iluminação

O sistema de iluminação de seu veículo é fundamental, tanto para você ver bem seu trajeto como para ser visto por todos os outros usuários da via e, assim, garantir a segurança no trânsito. Sem iluminação, ou com iluminação deficiente, você pode ser causa de colisão e de outros acidentes.

Ver e ser visto por todos torna o trânsito mais seguro!

## Cinto de Segurança

O cinto de segurança existe para limitar a movimentação dos ocupantes de um veículo, em caso de acidente ou numa freada brusca. Nesses casos, o cinto impede que as pessoas se choquem com as partes internas do veículo ou, que sejam lançadas para fora dele, reduzindo assim a gravidade das possíveis lesões. Por isso, os cintos de segurança devem estar em boas condições de conservação e todos os ocupantes devem usá-los, inclusive os passageiros do banco traseiro.

Faça sempre inspeção dos cintos:

- veja se os cintos não têm cortes, para não se romperem numa emergência;
- confira se não existem dobras que impeçam a perfeita elasticidade;
- teste o travamento para ver se estão funcionando perfeitamente;
- verifique se os cintos do banco traseiro estão disponíveis para utilização dos ocupantes.

Uso correto do cinto:

- Ajuste-o firmemente ao corpo, sem deixar folgas;
- A faixa inferior deve ficar abaixo do abdome, sobretudo para as gestantes;
- A faixa transversal deve vir sobre o ombro, atravessando o peito, sem tocar o pescoço;



- Não use presilhas. Elas anulam os efeitos do cinto de segurança.

Transporte as crianças menores de 10 anos apenas no banco traseiro, acomodadas em dispositivo de retenção afixado ao cinto de segurança, adequado a sua estatura, peso e idade.

Alguns veículos não possuem banco traseiro. Excepcionalmente, e só nesses casos, você pode transportar crianças menores de 10 anos no banco dianteiro, utilizando o cinto de segurança.

Dependendo da idade, elas devem ser acomodadas em cadeiras apropriadas, com a utilização do cinto de segurança. Se o veículo tiver "air-bag" para o passageiro, é recomendável que você o desligue enquanto estiver transportando crianças nessa situação.

O cinto de segurança é de utilização individual. Transportar criança no colo, ambos com o mesmo cinto, pode acarretar lesões graves e até a morte da criança.

As pessoas, em geral, não têm a noção exata do significado do impacto de uma colisão no trânsito.

Saiba que, segundo as leis da física, colidir com um poste ou com um objeto fixo semelhante, a 80 quilômetros por hora, é o mesmo que cair de um prédio de 9 andares.

### **3.3. Condutores: a Importância do Bom Estado Físico e Mental para Dirigir; Conhecimento e Habilidades; Habilitação; Uso de Equipamentos Obrigatórios; Fatores de Risco para a Ocorrência de Acidentes, como Evitar Colisões; Condições Adversas**

A posição correta ao conduzir produz menos desgaste físico e aumenta a sua segurança!



#### **■ Como evitar desgaste físico relacionado à maneira de sentar e conduzir**

A posição correta ao conduzir evita desgaste físico e contribui para evitar situações de perigo. Siga as orientações:

- Dirija com os braços e pernas ligeiramente dobrados, evitando tensões;
- Apoie bem o corpo no assento e no encosto do banco, o mais próximo possível de um ângulo de 90 graus;
- Ajuste o encosto de cabeça de acordo com a altura dos ocupantes do veículo, de preferência na altura dos olhos;

- Segure o volante com as duas mãos, como os ponteiros do relógio na posição de 9 horas e 15 minutos. Assim você vê melhor o painel, acessa melhor os comandos do veículo e nos veículos com "air-bag" não impede seu funcionamento;
- Procure manter os calcanhares apoiados no assoalho do veículo e evite apoiar os pés nos pedais, quando não os estiver usando;
- Utilize calçados fechados que fiquem bem fixos aos seus pés, para poder acionar os pedais rapidamente e com segurança;
- Coloque o cinto de segurança, e de maneira que ele se ajuste firmemente a seu corpo. A faixa inferior deve passar pela região do abdome e a faixa transversal, sobre o peito, e não sobre o pescoço;
- Fique em posição que permita ver bem as informações do painel e verifique sempre o funcionamento de sistemas importantes, como, por exemplo, a temperatura do motor.

### ■ Uso correto dos retrovisores

Quanto mais você vê o que acontece a sua volta enquanto dirige, maior a possibilidade de evitar situações de perigo.

Nos veículos com retrovisor interno, sente-se na posição correta e ajuste-o numa posição que dê a você uma visão ampla do vidro traseiro.



Não coloque bagagens ou objetos que impeçam sua visão por meio do retrovisor interno. Os retrovisores externos, esquerdo e direito, devem ser ajustados de maneira que você, sentado na posição de condução, veja o limite traseiro do seu veículo e com isso reduza a possibilidade de "pontos cegos" ou sem alcance visual. Se não conseguir eliminar esses "pontos cegos", antes de iniciar uma manobra, movimente a cabeça ou o corpo para encontrar outros ângulos de visão pelos espelhos externos, ou por meio da visão lateral. Fique atento também aos ruídos dos motores dos outros veículos e só faça a manobra se estiver seguro de que não irá causar acidentes.

O problema da concentração: telefones, rádios e outros mecanismos diminuem sua atenção ao conduzir.

Concentração e reflexos diminuem muito com o uso de álcool e drogas. Acontece o mesmo se você não dormir ou dormir mal!

Se você estiver pouco concentrado ou não puder se concentrar totalmente na condução, seu tempo normal de reação vai aumentar, transformando os riscos do trânsito em perigos no trânsito. Alguns dos fatores que diminuem a sua concentração e retardam os reflexos são:

- Consumir bebida alcoólica;
- Usar drogas;
- Usar medicamento que modifica o comportamento, de acordo com seu médico;
- Ter participado, recentemente, de discussões fortes com familiares, no trabalho, ou por qualquer outro motivo;
- Ficar muito tempo sem dormir, dormir pouco ou dormir mal;
- Ingerir alimentos muito pesados, que acarretam sonolência.

Ingerir bebida alcoólica ou usar drogas, além de reduzir a concentração, afeta a coordenação motora, muda o comportamento e diminui o desempenho, limitando a percepção de situações de perigo e reduzindo a capacidade de ação e reação.

Outros fatores que reduzem a concentração, apesar de muitos não perceberem isso, são:

- Usar o telefone celular ao conduzir,
- Assistir televisão a bordo ao conduzir;
- Ouvir aparelho de som em volume que não permita ouvir os sons do seu próprio veículo e dos demais;
- Transportar animais soltos e desacompanhados no interior do veículo;
- Transportar no interior do veículo objetos que possam se deslocar durante o percurso.

### ■ Conduzindo ciclomotores e motocicletas

O motociclista precisa estar avaliando constantemente a presença de outros usuários da via e a interação entre eles no trânsito, adaptando seu comportamento para evitar conflitos. Os períodos de pico geralmente oferecem os maiores problemas para o motociclista. No início da manhã e no fim da tarde e durante os intervalos tradicionais para almoço, o trânsito tende a ficar mais congestionado. Todo mundo está indo para o trabalho ou voltando para casa. Em períodos como Carnaval, Natal, férias escolares e feriados o congestionamento também é maior. Nos centros urbanos, os pontos de concentração de pedestres e carros estacionados também são problemáticos.

Preste bastante atenção ao se aproximar de pontos de ônibus ou estações de metrô. Há sempre alguém com pressa, correndo para não perder a condução. Na correria, acabam atravessando a rua sem olhar.

Regras de segurança para condutores de motocicletas e ciclomotores:

- É obrigatório o uso de capacete de segurança para o condutor e o passageiro;
- É obrigatório o uso de viseiras ou óculos de proteção;
- É proibido transportar crianças menores de 7 anos;
- É obrigatório manter o farol aceso quando em circulação, de dia ou à noite;
- As ultrapassagens devem ser feitas sempre pela esquerda;
- A velocidade deve ser compatível com as condições e circunstâncias do momento, respeitando os limites fixados pela regulamentação da via;

- Ao circular entre veículos, em situação de trânsito parado, ter atenção redobrada e manter velocidade reduzida;
- Condutor e passageiro devem preferencialmente vestir roupas claras;
- Solicite ao “passageiro” que movimente o corpo da mesma maneira que você, condutor, para garantir a estabilidade nas curvas;
- Segure o guidão com as duas mãos;
- Atenção ao passar ao lado de veículos parados. De repente alguém pode abrir a porta, levando você ao chão. Olhe para o interior dos veículos e certifique-se de que estão desocupados.

Motocicletas são como os demais veículos: Devem respeitar os limites de velocidade, manter distância segura.



### ■ Maneira de conduzir

Um grande número de motociclistas precisa alterar urgentemente sua forma de conduzir. Mudar constantemente de faixa, circular em velocidades incompatíveis com a segurança sem guardar distância segura têm resultado num preocupante aumento do número de acidentes envolvendo motocicletas em todo o País. Esses acidentes podem ser evitados, simplesmente com uma condução mais segura. O comportamento do motociclista, seu modo de conduzir, também é determinante para a prevenção de acidentes. Quando está conduzindo, deve dar atenção máxima à condução do veículo. Comportamentos inadequados devem ser evitados. Tenha sempre as duas mãos sobre o guidão. Evite surpresas. Se você dirige uma motocicleta ou um ciclomotor, pense nisso e coloque em prática as seguintes orientações:

- Não sobrecarregue seu veículo. Leve apenas um passageiro, não exagere na bagagem e não abuse da velocidade. O excesso de volumes dificulta a mobilidade do condutor do veículo.
- Não se curve para apanhar objetos com o veículo em movimento.
- Não acenda cigarros enquanto estiver conduzindo.
- Não se ocupe em espantar ou matar insetos enquanto estiver conduzindo.
- Evite manobras bruscas com seu veículo.
- Não beba ou coma nada enquanto pilota.
- Não fale ao telefone enquanto pilota.

O código de trânsito fornece muitas informações que o motociclista deve receber. Além do código, há livros e revistas especializados. Leia tudo o que puder. Informe-se. O motociclista precisa desenvolver ao máximo sua habilidade. Estamos falando da capacidade de manusear os controles do veículo e executar com perícia e sucesso quaisquer manobras básicas de trânsito. Precisa saber fazer curvas com segurança, ultrapassar, mudar de pista com prudência e estacionar corretamente. A habilidade do motociclista se desenvolve por meio de aprendizado. A prática leva à perfeição. Algumas dicas úteis:

Um dos principais cuidados para evitar colisões e acidentes consiste em se manter a distância adequada em relação ao veículo que segue à frente. Esta distância, chamada de Distância de Seguimento (DS), pode ser calculada segundo uma fórmula bastante complicada que envolve a velocidade do veículo em função de seu comprimento.

Mas ninguém quer sair por aí fazendo cálculos e contas matemáticas enquanto pilota. Por isso, bom mesmo é usar o bom senso. Mantenha um espaço razoável entre você e o veículo que vai à sua frente. À medida que a velocidade aumenta, vá aumentando também a distância, pois precisará de mais espaço para frear caso surja algum imprevisto.

Atente para a distância a que vem o veículo de trás. Se sentir que o motorista está muito próximo, mude de pista para dar-lhe passagem. Lembre-se: não aceite provocações.

Muito cuidado com os veículos de transporte coletivo, escolares e veículos lentos, que podem parar inesperadamente. Quando estiver atrás de um desses veículos, aumente ainda mais a distância que o separa dele. Evite também conduzir prensado entre dois veículos grandes. É muito perigoso.

### ■ Dicas de Segurança sobre 2 rodas

1. Use todos os equipamentos de segurança: capacete, luvas, roupas de couro, botas, tiras reflexivas, etc. Proteja-se.
2. Ande sempre com os faróis ligados. Se possível use alguma peça de roupa mais clara, de modo a permitir melhor visualização do conjunto. Use adesivos refletivos no capacete.
3. Mantenha-se à direita, sobretudo em pistas rápidas. Facilite as ultrapassagens.
4. Evite os pontos cegos. Mantenha-se visível em relação aos outros veículos.
5. Não abuse da confiança. Pilote conservadoramente.
6. Evite conduzir sob chuva ou condições de pista escorregadia.
7. Cuidado com os pedestres, sobretudo quando o trânsito estiver parado. Muitos deles atravessam fora da faixa.
8. Evite a proximidade de veículos pesados.
9. Tome cuidado com as linhas de pipa, pois podem estar com cerol. As linhas com cerol possuem uma enorme capacidade cortante e é a causa de muitos acidentes graves que podem levar à morte ou deixar sequelas terríveis em suas vítimas.

Jamais discuta no trânsito ou aceite provocações.





## A Importância do Bom Estado Físico e Mental para Dirigir

O método que se segue se aplica a qualquer atividade do dia-a-dia que envolva risco de vida. Assim, pode ser aplicado à condução de um veículo.

Sempre que for guiar um veículo, procure se preparar mentalmente para a tarefa com alguma antecedência.

Antes de sair para qualquer viagem ou passeio, examine bem seu veículo. Em seguida faça a si mesmo as seguintes perguntas:

- Em que estado se encontra o meu veículo?
- Como me sinto física e mentalmente?
- Estou em condições de conduzir?
- Estou cansado ou descansado, calmo ou emocionalmente perturbado?
- Estou tomando algum medicamento que poderá afetar a minha habilidade de condução do veículo?
- Poderá ocorrer alguma condição adversa relativa à luz, tempo, via e trânsito?

Considere bem as respostas a essas autoindagações e só então dê partida ao veículo. Se sentir que não está bem em relação a qualquer dessas respostas, tome a decisão de não colocar o veículo em movimento até resolver o problema.

Seu estado emocional também é muito importante. Evite conduzir se sentir que está irritado ou ansioso.

## Conhecimentos e Habilidades

O constante aperfeiçoamento

O ato de conduzir apresenta riscos e pode gerar graves consequências, tanto físicas como financeiras. Por isso, conduzir exige aperfeiçoamento e atualização constantes, para a melhoria do desempenho e dos resultados.

Você dirige um veículo que exige conhecimento e habilidade, passa por lugares diversos e complexos, nem sempre conhecidos, nos quais também circulam outros veículos, pessoas e animais. Por isso, você tem muita responsabilidade sobre tudo o que faz ao volante.

É muito importante para você conhecer as regras de trânsito, a técnica de conduzir com segurança e saber como agir em situações de risco. Procure sempre revisar e aperfeiçoar seus conhecimentos sobre tudo isso.

## Habilitação

A permissão para conduzir veículos automotores e elétricos é obtida através de exames junto ao órgão de trânsito. Os requisitos básicos para sua obtenção são: ser penalmente imputável (ter no mínimo 18 anos de idade), saber ler e escrever, possuir documento de identidade ou equivalente, realizar os cursos de direção defensiva e de meio ambiente, fazer os exames médico e de aptidão física se a categoria desejada exigir, conforme legislação vigente.

O candidato aprovado recebe a permissão para dirigir durante um ano, sendo que após esse período, se não houver cometido infrações de natureza grave ou gravíssima, ou reincidência de infração média, o mesmo receberá a Carteira Nacional de Habilitação definitiva.

A habilitação tem cinco categorias, tais como:

- I - **Categoria A** - condutor de veículo motorizado de duas ou três rodas, com ou sem carro lateral. Ex.: Motocicleta, Ciclomotor, Motoneta ou Triciclo;
- II - **Categoria B** - condutor de veículo motorizado, não abrangido pela categoria A cujo peso bruto total não exceda a três mil e quinhentos quilogramas e cuja lotação não exceda a oito lugares, excluído o do motorista. Ex.: Automóvel, caminhonete, camioneta, utilitário;
- III - **Categoria C** - condutor de veículo motorizado, utilizado em transporte de carga, cujo peso bruto total exceda a três mil e quinhentos quilogramas, para esta categoria é necessário ter a categoria B a pelo menos um ano (é permitida a combinação de veículos em que a unidade acoplada, reboque, não exceda a 6000 kg). Ex: Caminhão;
- IV - **Categoria D** - condutor de veículo motorizado, utilizado no transporte de passageiros, cuja lotação exceda a oito lugares, excluído o do motorista. Ex: Micro-ônibus, Ônibus;
- V - **Categoria E** - condutor de combinação de veículos em que a unidade tratora se enquadre nas categorias B, C ou D e cuja unidade acoplada, reboque, semirreboque, trailer ou articulada tenha 6.000 kg (seis mil quilogramas) ou mais de peso bruto total, ou cuja lotação exceda a 8 (oito) lugares Ex.: Veículo com dois reboques acoplados.

Para casos especiais, verifique o Código de Trânsito Brasileiro (CTB).

**Suspensão de dirigir** - A penalidade de suspensão do direito de dirigir será imposta ao condutor que atingir 20 pontos no período de 12 meses. O período de suspensão do direito de dirigir varia de 6 meses a 2 anos. Após o período de suspensão é necessário a realização de curso de reciclagem.

## **Uso de Equipamentos Obrigatórios**

De acordo com o CTB, conduzir o veículo sem equipamento obrigatório ou estando este ineficiente ou inoperante ou em desacordo com o estabelecido pelo CONTRAN, são infrações passíveis de multa e/ou apreensão do veículo para regularização.

Nos casos previstos, quais sejam, não for possível sanar a irregularidade no local da infração, o veículo não apresentar condição de segurança para rodar ou não se apresentando condutor habilitado, o veículo será removido para o depósito fixado pelo órgão ou entidade competente, com circunscrição sobre a via. Sendo a sua liberação condicionada ao reparo do componente ou equipamento obrigatório que não esteja em perfeito estado de funcionamento.

Salvo exceções, as crianças com idade inferior a dez anos devem ser transportadas nos bancos traseiros, utilizando dispositivo de retenção adequado a sua idade/tamanho/peso.

É obrigatório o uso do cinto de segurança para condutor e passageiros em todas as vias do território nacional, salvo em situações regulamentadas pelo CONTRAN, que é o caso dos veículos destinados ao transporte coletivo de passageiros em percurso em que é permitido viajar em pé (linhas urbanas), ciclomotores, motonetas, motocicletas, triciclos e quadriciclos quando aplicável.

A luz baixa deve ser mantida acesa durante a noite e durante o dia nos túneis providos de iluminação pública e rodovias, neste caso é aceito o uso da luz de rodagem diurna. É preciso manter acesas pelo menos as luzes de posição sob chuva forte, neblina ou cerração. Nos veículos de transporte coletivo e ciclomotores/motocicletas/motonetas deve-se manter a luz baixa acesa durante o dia e noite.

Lembramos que o pisca-alerta deve ser utilizado somente com o veículo imobilizado ou situações de emergência. O dispositivo refletivo de emergência (triângulo) deve ser colocado no mínimo a 30 metros da traseira do veículo, em condições adversas, como em curva, neblina, chuva, piso escorregadio, ou em vias de maior velocidade é recomendável aumentar essa distância.

Os condutores de motocicletas, motonetas e ciclomotores só poderão circular nas vias utilizando capacete de segurança, com viseira ou óculos protetores; segurando o guidão com as duas mãos; usando vestuário de proteção, de acordo com as especificações do CONTRAN. Os condutores de motocicletas e motonetas que exerçam o transporte remunerado de passageiros (moto táxi) ou de cargas (moto frete) devem utilizar colete de segurança, com dispositivos retrorrefletivos.

## Fatores de Risco para a Ocorrência de Acidentes

O Código de Trânsito Brasileiro prevê inúmeras infrações e também crimes de trânsito, considerados fatores de risco. Dentre eles, podemos destacar:

- Conduzir sob a influência de álcool ou de qualquer outra substância psicoativa que determine dependência.
- Transitar em velocidade superior à máxima permitida para o local.
- Não usar cinto de segurança.
- Não usar capacete.
- Não usar as cadeirinhas e dispositivos de segurança para crianças.
- Conduzir o veículo sem possuir Carteira Nacional de Habilitação, Permissão para Dirigir ou Autorização para Conduzir Ciclomotor ou com estas cassadas ou suspensas.
- Utilizar-se do veículo para demonstrar ou exibir manobra perigosa, mediante arrancada brusca, derrapagem ou frenagem com deslizamento ou arrastamento de pneus.
- Transitar ou ultrapassar pela contramão.
- Transitar com o veículo em calçadas, passeios, passarelas, ciclovias, ciclofaixas, ilhas, refúgios, ajardinamentos, canteiros centrais e divisores de pista de rolamento, acostamentos, marcas de canalização, gramados e jardins públicos.
- Ultrapassar pela direita, salvo quando o veículo da frente estiver colocado na faixa apropriada e der sinal de que vai entrar à esquerda.
- Deixar de dar preferência de passagem a pedestre e a veículo não motorizado.
- Conduzir o veículo sem equipamento obrigatório ou estando este ineficiente ou inoperante ou com equipamento obrigatório em desacordo com o estabelecido pelo CONTRAN.
- Transitar com o veículo: apresentando vazamentos de combustível ou lubrificantes, danificando a via, suas instalações e equipamentos, e/ou lançando ou arrastando sobre a via qualquer objeto que possa acarretar risco de acidente.
- Conduzir o veículo: com o braço do lado de fora; transportando pessoas, animais ou volume à sua esquerda ou entre os braços e pernas; com incapacidade física ou mental temporária que comprometa a segurança do trânsito; usando calçado que não se firme nos pés ou que comprometa a utilização dos pedais; com apenas uma das mãos, exceto quando deva fazer sinais regulamentares de braço, mudar a marcha do veículo ou acionar equipamentos e acessórios do veículo; utilizando-se de fones nos ouvidos conectados à aparelhagem sonora ou de telefone celular.

Cumpra lembrar que o infrator será submetido a curso de reciclagem quando, sendo contumaz, for necessário à sua reeducação; quando suspenso do direito de conduzir; quando se envolver em acidente grave para o qual haja contribuído, independentemente de processo judicial; quando condenado judicial por delito de trânsito; a qualquer tempo, se for constatado que o condutor está colocando em risco a segurança do trânsito e em outras situações a serem definidas pelo CONTRAN.

Sobre crimes de trânsito, importante mencionar que agravam as penas ter o condutor do veículo cometido a infração com dano potencial para duas ou mais pessoas ou com grande risco de grave dano patrimonial a terceiros; utilizando o veículo sem placas, com placas falsas ou adulteradas; quando a sua profissão ou atividade exigir cuidados especiais com o transporte de passageiros ou de carga; sobre faixa de trânsito temporária ou permanentemente destinada a pedestres.

## Como Evitar Colisões

Ao assumir a condução de um veículo, esteja exclusivamente voltado a cumprir a tarefa a que se propôs. Concentre sua atenção completamente no trânsito e jamais cometa atos que possam desviar sua atenção enquanto dirige, como utilizar o celular, comer ou fumar e maquiarse no veículo. Nunca ingira bebida alcoólica se for conduzir.

Confira a seguir os três principais tipos de colisões e como evitá-las:

- **Colisão traseira:** este tipo de colisão ocorre principalmente pelo fato do condutor não manter uma distância segura em relação ao veículo que segue à sua frente. Portanto, mantenha uma distância segura do veículo à sua frente e não realize nenhuma atividade que possa desviar sua atenção.
- **Colisão frontal:** comum em vias de pista única, é a que mais resulta em fatalidades, uma vez que a velocidade dos dois veículos é somada no momento do impacto. Para evitá-la, seja responsável e nunca inicie uma manobra de ultrapassagem sem verificar se outro veículo está realizando esta manobra, respeite a faixa contínua e fique atento ao comportamento dos outros condutores que dividem a via com você. A colisão contra objetos parados, podem ser decorrentes de sonolência, embriaguez e distração, portanto, esteja descansado, não beba e desconecte-se do celular.
- **Colisão lateral:** os eventos que ocorrem perpendicularmente, ou seja, em cruzamentos e saída de pista, se devem principalmente ao desrespeito à sinalização e preferência. Obedeça às placas de PARE e redução de velocidade e esteja atento à preferência dos veículos que trafegam na via perpendicular à sua. Para evitar as colisões laterais no mesmo sentido, verifique o retrovisor e utilize os indicadores de direção ao mudar de faixa, comunicando-se corretamente com os outros usuários da via.

## Condições Adversas

Condições adversas são todos aqueles fatores que podem prejudicar o seu real desempenho no ato de conduzir, tornando maior a possibilidade de um acidente de trânsito. Existem várias condições adversas e é importante lembrar que nem sempre elas aparecem isoladamente, tornando o perigo ainda maior. Elas podem ser classificadas em seis grupos principais, sendo todos abordados neste material:

- Luz;
- Tempo;
- Vias;
- Trânsito;
- Veículo;
- Condutor.

### **3.4. Vias: Limites de Velocidade; Vias Urbanas e Rodovias; Curvas, Aclives, Declives, Pontes, Túneis, Passagens de Nível, Cruzamentos, Sinalização, Iluminação, Acostamento, Obras, Condições de Pavimento, Calçadas e Passeios, Condições Adversas**

Via pública é a superfície por onde transitam veículos, pessoas e animais, compreendendo a pista, a calçada, o acostamento, a ilha e o canteiro central. Podem ser urbanas ou rurais (estradas ou rodovias).

Cada via tem suas características, que devem ser observadas para diminuir os riscos de acidentes.

Procure adaptar-se também às condições da via. Procure identificar bem o traçado das curvas, das elevações, a largura das pistas e o número delas, o estado do acostamento, a existência de árvores à margem da via, o tipo de pavimentação, a presença de barro ou lama, buracos e obstáculos como quebra-molas, sonorizadores, etc.

Evite surpresas. Mais uma vez a velocidade é chave. Se sentir que a via não está em condições ideais, reduza a velocidade. Lembre-se: a sinalização traz os limites máximos de velocidade, o que não significa que você não possa ir mais devagar.

#### **Limites de Velocidades**

Você tem a obrigação de conduzir numa velocidade compatível com as condições da via, respeitando os limites de velocidade estabelecidos.

Embora os limites de velocidade sejam os que estão nas placas de sinalização, há determinadas circunstâncias momentâneas nas condições da via — tráfego, condições do tempo, obstáculos, aglomeração de pessoas — que exigem que você reduza a velocidade e redobre sua atenção, para conduzir com segurança. Quanto maior a velocidade, maior é o risco e mais graves são os acidentes e maior a possibilidade de morte no trânsito.

#### **Vias Urbanas e Rodovias**

Nas vias urbanas o trânsito é mais lento e intenso, com maior concentração de veículos e pedestres, principalmente nos horários de pico. Fique atento, obedeça à sinalização de trânsito e não caia na tentação de usar o celular, mesmo com o trânsito parado. Respeite as preferências.

Nas rodovias os limites de velocidades são maiores, não os ultrapasse, pois são definidos de acordo com as condições das vias. Esteja sempre atento às reduções bruscas de velocidade, mantenha uma distância segura do veículo à frente, para que a distância de frenagem não seja prejudicada.

Verifique as condições do seu veículo e o abasteça com combustível ou carregue a bateria com energia suficiente para completar o percurso.

## Curvas

Diminua a velocidade, com antecedência, usando o freio e, se necessário, reduza a marcha antes de entrar na curva e de iniciar o movimento do volante;

- Comece a fazer a curva com movimentos suaves e contínuos no volante, acelerando gradativamente e respeitando a velocidade máxima permitida. À medida que a curva for terminando, retorne o volante à posição inicial, também com movimentos suaves;
- Procure fazer a curva movimentando o menos que puder o volante, evitando movimentos bruscos e oscilações na direção.

## Ativos

Ao transitar em um ativo, certifique-se que a marcha correta esteja engatada para que o veículo possa manter uma velocidade compatível com a via em que está transitando.

Fique atento aos veículos à sua frente que possam diminuir a velocidade, mantenha uma distância segura.

Caso o trânsito pare, certifique-se que o veículo não desça ao sair da imobilidade.

## Declives

Você percebe que à frente há um declive acentuado: antes que a descida comece, teste os freios e mantenha o câmbio engatado numa marcha reduzida durante a descida.

Nunca desça com o veículo desengrenado. Porque, em caso de necessidade, você não vai ter a força do motor para ajudar a parar, ou a reduzir a velocidade, e os freios podem não ser suficientes.

Não desligue o motor nas descidas. Com ele desligado, os freios não funcionam adequadamente, e o veículo pode atingir velocidades descontroladas.

Além disso, a direção pode travar se você desligar o motor.



## Estreitamento de Pista

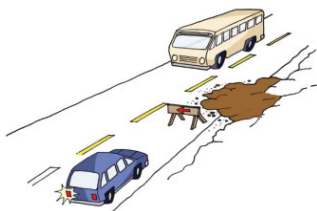

Qualquer estreitamento de pista aumenta riscos. Pontes estreitas ou sem acostamento, obras, desmoronamento de barreiras, presença de objetos na pista, por exemplo, provocam estreitamentos.

Assim que você enxergar a sinalização ou perceber o estreitamento, redobre sua atenção, reduza a velocidade e a marcha e, quando for possível a passagem de apenas um veículo por vez, aguarde o momento oportuno, alternando a passagem com os outros veículos que vêm em sentido oposto.

## Pontes

Ao se aproximar de uma ponte mantenha velocidade segura e mantenha distância dos veículos à sua frente.

Sobre as pontes ultrapasse somente se a sinalização assim o permitir e não estacione ou pare.

## Túneis

Ao se aproximar de um túnel, acenda os faróis baixos (as luzes de rodagem diurna não são suficientes) do veículo e mantenha velocidade e distância segura dos veículos à frente.

Nunca pare ou estacione o veículo dentro dos túneis.

Em caso de pane ou problemas com o veículo dentro do túnel, procure parar na faixa mais a direita das pistas de rolamento, ligue a sinalização de emergência do veículo e procure local seguro fora do veículo.

Nunca caminhe sobre a via dentro do túnel. Verifique se existem condições seguras para a instalação do triângulo de emergência a pelo menos 30 metros à retaguarda do veículo e procure auxílio das autoridades responsáveis pela via.

## Passagens de Nível

Em toda passagem de nível, com ou sem sinalização de segurança, placas, sinais de trânsito, etc., o condutor do veículo deve parar antes da passagem de nível, escutar se há aproximação de algum veículo pela linha férrea ou bonde, e prosseguir se a passagem estiver liberada e constatada a não aproximação de algum veículo pela linha.

Jamais pare ou estacione sobre a passagem de nível. Em caso de pane, deixe o veículo imediatamente e procure auxílio das autoridades de trânsito responsáveis no local e das autoridades da via férrea.

Nunca circule sobre via férrea ou trilho.

## Cruzamentos

Em um cruzamento, a circulação de veículos e de pessoas se altera a todo instante. Quanto mais movimentado, mais conflito há entre veículos, pedestres e ciclistas, aumentando os riscos de colisões e atropelamentos.

É muito comum, também, a presença de equipamentos como “orelhões”, postes, lixeiras, banca de jornais e até mesmo cavaletes com propaganda nas esquinas, reduzindo ainda mais a percepção dos movimentos de pessoas e veículos.

Assim, ao se aproximar de um cruzamento, independentemente de existir algum tipo de sinalização, Você deve redobrar a atenção e reduzir a velocidade do veículo.

Cruzamentos são áreas de risco no trânsito. Reduza a velocidade e respeite a sinalização!

Lembre-se sempre de algumas regras básicas:

- Se não houver sinalização, a preferência de passagem é do veículo que se aproxima do cruzamento pela direita;



- Se houver a placa PARE no seu sentido de direção, Você deve parar, observar se é possível atravessar e só aí movimentar o veículo;
- Numa rotatória, a preferência de passagem é do veículo que nela já estiver circulando;
- Havendo sinalização por semáforo, o condutor deve fazer a passagem sob a luz verde. Sob a luz amarela, você deve reduzir a marcha e parar. Sob a luz amarela, você só deve fazer a travessia se já tiver entrado no cruzamento ou se essa condição for a mais segura para impedir que o veículo que vem atrás colida com o seu.

Nos cruzamentos com semáforos, você deve observar apenas o foco de luz que controla o tráfego da via em que você está e aguardar o sinal verde antes de movimentar seu veículo, mesmo que outros veículos, a seu lado, se movimentem antes.

## Sinalização

A sinalização é um sistema de comunicação para ajudar você a conduzir com segurança. As várias formas de sinalização mostram o que é permitido e o que é proibido fazer, advertem sobre perigos na via e também indicam direções a seguir e pontos de interesse.

A sinalização é projetada com base na engenharia e no comportamento humano, independentemente das habilidades individuais do condutor e do estado particular de conservação do veículo.

Por essa razão, você deve respeitar sempre a sinalização e adequar seu comportamento aos limites de seu veículo.

## Iluminação

### ■ Condição da luz

A falta ou o excesso de luminosidade pode aumentar os riscos no trânsito. Ver e ser visto é uma regra básica para a condução segura. Confira como agir:

- Farol alto ou farol baixo

Quando a luz do farol do veículo que vem atrás refletir no espelho retrovisor interno, ajuste-o para desviar o fecho de luz. A maioria dos veículos tem esse dispositivo. Verifique a respeito o manual de instruções do veículo. No caso dos ciclos motorizados e do transporte coletivo de passageiros, este último quando trafegar em faixa própria, o uso da luz baixa do farol é obrigatório durante o dia e a noite.

Mantenha os faróis regulados e utilize-os de forma correta.

O sistema de iluminação e sinalização em boas condições é fundamental para a sua segurança e dos demais usuários da via. Portanto, verifique periodicamente o estado e o funcionamento do sistema de iluminação do seu veículo, evitando faróis e lanternas queimadas ou desreguladas, pois sem iluminação ou com iluminação deficiente você pode causar acidentes ou estar exposto às multas de trânsito.

Torne o trânsito seguro em qualquer lugar ou circunstância!

- Penumbra (ausência de luz)

A penumbra (lusco-fusco) é uma ocorrência frequente na passagem do final da tarde para o início da noite ou do final da madrugada para o nascer do dia ou, ainda, quando o céu está nublado ou chove com intensidade.

Sob essas condições, tão importante quanto ver é também ser visto. Ao menor sinal de iluminação precária, acenda o farol baixo.

- Inclinação da luz solar

No início da manhã ou no final da tarde o sol, devido a sua inclinação, pode causar ofuscamento, reduzindo sua visão. Nem é preciso dizer que isso representa perigo de acidentes. Procure programar sua viagem para evitar essas condições.

O ofuscamento pode acontecer também pelo reflexo do sol em alguns objetos polidos, como garrafas, latas ou para-brisas.

Sob todas essas condições, reduza a velocidade do veículo, utilize o quebra-sol (pala de proteção interna) ou até mesmo óculos protetores (óculos de sol), e procure observar uma referência no lado direito da pista.

O ofuscamento também pode acontecer com os motoristas que vêm em sentido contrário, quando são eles que têm o sol pela frente. Nesse caso, redobre sua atenção, reduza a velocidade para seu maior conforto e segurança e acenda o farol baixo para garantir que você seja visto por eles.

Nos cruzamentos com semáforos, o sol, ao incidir sobre focos luminosos, pode impedir que você identifique corretamente a sinalização. Nesse caso, reduza a velocidade e redobre a atenção, até que tenha certeza da indicação do semáforo.

## Acostamento

É uma parte da via, mas diferenciada da pista de rolamento, destinada à parada ou ao estacionamento de veículos em situação de emergência, à circulação de pedestres e de bicicletas, neste último caso, quando não houver local apropriado.

É proibido trafegar com veículos automotores no acostamento, pois isso pode causar acidentes com outros veículos parados ou atropelamentos de pedestres ou ciclistas. É proibido e perigoso trafegar pelo acostamento. Ele se destina às paradas de emergência e ao tráfego de pedestres e ciclistas!

## Obras

Durante a execução de reparos em vias, sinalizações são adicionadas para comunicar os motoristas e pedestres. Consulte o Anexo 2 deste manual para mais informações.

Esteja atento para variações no pavimento, estreitamento de pistas, circulação de operários e principalmente a velocidade reduzida durante o local das obras.

## Condições de Pavimento

Ondulações, buracos, elevações, inclinações ou alterações do tipo de piso podem desestabilizar o veículo e provocar a perda do controle dele. Passar por buracos, depressões ou lombadas pode causar desequilíbrio em seu veículo, danificar componentes ou ainda fazer você perder a dirigibilidade. Ainda você pode agravar o problema se usar incorretamente os freios ou se fizer um movimento brusco com a direção.

Ao perceber antecipadamente essas ocorrências na pista, reduza a velocidade, usando os freios.

Mas evite acioná-los durante a passagem por buracos, depressões e lombadas, porque isso vai aumentar o desequilíbrio de todo o conjunto do veículo.

Trechos escorregadios

O atrito do pneu com o solo é reduzido pela presença de água, óleo, barro, areia, outros líquidos ou materiais na pista, e essa perda de aderência pode causar derrapagens e descontrole do veículo.

Fique sempre atento ao estado do pavimento da via e procure adequar sua velocidade a essa situação. Evite mudanças abruptas de velocidade e frenagens bruscas, que tornam mais difícil o controle do veículo nessas condições.

## Calçadas e Passeio

São locais destinados apenas a circulação de pedestres, sendo proibida a circulação de veículos automotores, nos quais a calçada é normalmente segregada em nível diferente da pista.

Já o passeio é separado por pintura ou elemento físico separador, livre de interferências.

Nos passeios, é permitida a circulação de ciclistas, excepcionalmente.

## Condições Adversas

Durante a condução em condições adversas podem ocorrer, como por exemplo, travessia de animais, objetos soltos pela via, condições climáticas extremas, etc.

Nessas situações, observe o ambiente ao seu redor e sinalize antes de realizar manobras ou variações bruscas de velocidade, caso necessário pare no acostamento e aguarde o momento seguro para continuar a condução.

### 3.5. Ambiente: Chuva; Aquaplanagem, Neblina, Vento, Temperatura, Incêndios Florestais e Queimadas

Algumas condições climáticas e naturais afetam as condições de segurança do trânsito. Sob essas condições, você deve adotar atitudes que garantam a sua segurança e a dos demais usuários da via.

#### Chuva

A chuva reduz a visibilidade de todos, deixa a pista molhada e escorregadia e pode criar poças de água se o piso da pista for irregular, não tiver inclinação favorável ao escoamento de água ou se estiver com buracos.

É bom ficar alerta desde o início da chuva, quando a pista, geralmente, fica mais escorregadia, devido à presença de óleo, areia ou outras impurezas.

Nessa situação, redobre sua atenção, acione a luz baixa do farol, aumente a distância do veículo a sua frente e reduza a velocidade até sentir conforto e segurança.

Ter os limpadores de para-brisa sempre em bom estado e o desembaçador e o sistema de sinalização do veículo funcionando perfeitamente aumenta as suas condições de segurança e seu conforto nessas ocasiões.

O estado de conservação dos pneus e a profundidade dos seus sulcos são muito importantes para evitar a perda de aderência sob a chuva.

Piso molhado reduz a aderência dos pneus. Velocidade reduzida e pneus em bom estado evitam acidentes!

#### Aquaplanagem

Com água na pista, pode ocorrer a aquaplanagem, que é a perda da aderência do pneu com o solo. É quando o veículo flutua na água e você perde totalmente o controle dele.

Para evitar essa situação de perigo, você deve observar com atenção a presença de poças de água sobre a pista, mesmo não havendo chuva, e reduzir a velocidade utilizando os freios, antes de entrar na região empochada.

Quando o veículo estiver sobre poças de água, não é recomendável a utilização dos freios. Segure a direção com força para manter o controle de seu veículo.

O estado de conservação dos pneus e a profundidade de seus sulcos são igualmente importantes para evitar a perda de aderência.

#### Neblina

Sob neblina ou cerração, você deve imediatamente acender a luz baixa do farol (e o farol de neblina, se tiver), aumentar a distância do veículo à sua frente e reduzir a velocidade, até sentir mais segurança e conforto. Não use o farol alto porque ele reflete a luz nas partículas de água, reduzindo ainda mais a visibilidade. Sob neblina, reduza a velocidade e use a luz baixa do farol!

## Vento

Ventos muito fortes, ao atingirem seu veículo em movimento, podem deslocá-lo, ocasionando a perda de estabilidade e o descontrole, que podem ser causa de colisões com outros veículos ou ainda de capotamentos.

Em alguns casos, esses trechos encontram-se sinalizados. Notando movimentos fortes da vegetação ou vendo a sinalização correspondente, reduza a velocidade para não ser surpreendido e para manter a estabilidade.

Os ventos também podem ser gerados pelo deslocamento de ar de outros veículos maiores em velocidade, no mesmo sentido ou no sentido contrário de tráfego ou ainda na saída de túneis. A velocidade deve ser reduzida, adequando-se a marcha do motor para diminuir a probabilidade de desestabilização do veículo.



## Temperatura

Durante períodos de baixas temperaturas, o motorista deve redobrar a atenção com itens básicos do veículo como combustível, bateria, fluidos e pneus. Em caso de interrupção da condução, o ar condicionado pode não funcionar corretamente e as baixas temperaturas podem ser prejudiciais ou fatais.

Durante períodos de altas temperaturas, o motorista deve checar principalmente o fluido de arrefecimento do motor e mangueiras, a fim de evitar superaquecimento do motor. Jamais permitir que crianças ou animais permaneçam sozinhos dentro de um veículo, variações de temperaturas podem ser prejudiciais ou fatais.

## Luz

As condições de iluminação são muito importantes na direção defensiva. A intensidade da luz natural ou artificial, em dado momento, pode afetar a capacidade do condutor de ver ou de ser visto. Pode haver luz demais, provocando ofuscamento, ou de menos, causando penumbra. Ao perceber farol alto em sentido contrário, pisque rapidamente os faróis para advertir o condutor, que vem em sua direção, de sua luz alta. Caso a situação persista, volte a visão para o acostamento do lado direito ao cruzar com ele.

Para motocicletas e outros veículos motorizados de duas rodas: proteja seus olhos da incidência direta da luz solar. Para isso você poderá usar óculos escuros ou uma viseira de capacete especial que filtre a luminosidade. Os problemas de luminosidade são mais comuns nas primeiras horas da manhã ou fim de tarde. Se possível, evite trafegar nesses horários. E se tiver mesmo que conduzir, redobre sua atenção. Como sempre, os faróis devem estar acesos.

## Incêndios Florestais e Queimadas

A fumaça produzida pelas queimadas nos terrenos à margem da via provoca redução da visibilidade. Além disso, a fuligem proveniente da queimada pode reduzir a aderência ao piso.

Nos casos de queimadas, redobre sua atenção e reduza a velocidade. Ligue a luz baixa do farol e, depois que entrar na fumaça, não pare o veículo na pista, já que, com a falta de visibilidade, os outros motoristas podem não vê-lo parado na pista.

Todos esses fenômenos reduzem muito a capacidade visual do condutor, tornando difícil a visibilidade de outros veículos. Para o motociclista, a situação é muito pior. A menos que esteja bem protegido, o piloto sentirá os pingos de chuva como agulhadas na pele. Além de dificultarem a capacidade de ver e de ser visto, as más condições de tempo tornam estradas escorregadias e podem causar derrapagens, sobretudo para quem vai em duas rodas. Em situações de mau tempo, é preciso adaptar-se à nova realidade, tomando cuidados básicos: reduza a velocidade e redobre a atenção. Se o tempo estiver mesmo ruim, deixe a estrada e espere as condições melhorarem.

### **3.6. Respeito ao Meio Ambiente e Convívio Social no Trânsito**

A poluição do ar nas cidades é hoje uma das mais graves ameaças à qualidade de vida. Os principais causadores da poluição do ar são os veículos automotores. Os gases que saem do escapamento contêm monóxido de carbono, óxidos de nitrogênio, hidrocarbonetos, óxidos de enxofre e material particulado (fumaça preta).

A quantidade desses gases depende do tipo e da qualidade do combustível e do tipo e da regulagem do motor. Quanto melhor é a queima do combustível ou, melhor dizendo, quanto melhor regulado estiver seu veículo, menor será a poluição.

A presença desses gases na atmosfera não é só um problema para cada uma das pessoas, é um problema para toda a coletividade do planeta.

O monóxido de carbono não tem cheiro, nem gosto e é incolor, sendo difícil sua identificação pelas pessoas, mas é extremamente tóxico e causa tonturas, vertigens, alterações no sistema nervoso central e pode ser fatal, em altas doses, em ambientes fechados.

O dióxido de enxofre, presente na combustão do diesel, provoca coriza, catarro e danos irreversíveis aos pulmões e também pode ser fatal, em doses altas.

Os hidrocarbonetos, produtos da queima incompleta dos combustíveis (álcool, gasolina ou diesel), são responsáveis pelo aumento da incidência de câncer no pulmão, provocam irritação nos olhos, no nariz, na pele e no aparelho respiratório.

A fuligem, que é composta por partículas sólidas e líquidas, fica suspensa na atmosfera e pode atingir o pulmão das pessoas e agravar quadros alérgicos de asma e bronquite, irritação de nariz e garganta e facilitar a propagação de infecções gripais.

A poluição sonora provoca muitos efeitos negativos. Os principais são distúrbios do sono, estresse, perda da capacidade auditiva, surdez, dores de cabeça, distúrbios digestivos, perda de concentração, aumento do batimento cardíaco e alergias.

Preservar o meio ambiente é uma necessidade de toda a sociedade, para a qual todos devem contribuir. Alguns procedimentos contribuem para reduzir a poluição atmosférica e a poluição sonora.

São eles:

- Regule e faça a manutenção periódica do motor;
- Calibre periodicamente os pneus;
- Não carregue excesso de peso;
- Troque de marcha na rotação correta do motor;
- Evite reduções constantes de marcha, acelerações bruscas e freadas excessivas;
- Desligue o motor numa parada prolongada;
- Não acelere quando o veículo estiver em ponto morto ou parado no trânsito;
- Mantenha o escapamento e o silencioso em boas condições;
- Faça a manutenção periódica do equipamento destinado a reduzir os poluentes — catalisador

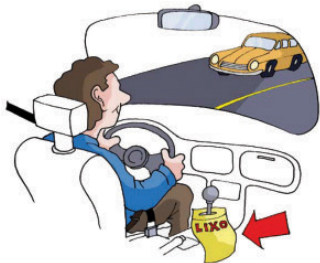

Você e a relação com o outro

O respeito à pessoa e a convivência solidária tornam o trânsito mais seguro!

## 4. Primeiros Socorros

### 4.1. Importância das Noções de Primeiros Socorros; O que são Primeiros Socorros?

Primeiros Socorros são as primeiras providências tomadas no local do acidente. É o atendimento inicial e temporário, até a chegada de um socorro profissional. Quais são essas providências?

- Uma rápida avaliação da vítima;
- Aliviar as condições que ameacem a vida ou que possam agravar o quadro da vítima, com a utilização de técnicas simples;
- Acionar corretamente um serviço de emergência local.

Simples, não é?

As técnicas de Primeiros Socorros têm sido divulgadas para toda a sociedade, em todas as partes do mundo. E agora uma parte delas está disponível para você, neste capítulo. Leve as técnicas a sério, elas podem salvar vidas. E não há nada no mundo que valha mais que isso.

### 4.2. A Sequência das Ações de Socorro; O que Devo Fazer Primeiro? E Depois?

É claro que cada acidente é diferente do outro. E, por isso, só se pode falar na melhor forma de socorro quando se sabe quais são as suas características.

Um veículo que está se incendiando, um local perigoso (uma curva, por exemplo), vítimas presas nas ferragens, a presença de cargas tóxicas, etc., tudo isso interfere na forma do socorro.

Suas ações também vão ser diferentes caso haja outras pessoas iniciando os socorros, ou mesmo se você estiver ferido.

Mas a sequência das ações a serem realizadas vai sempre ser a mesma:

1. Manter a calma;
2. Garantir a segurança;
3. Pedir socorro;
4. Controlar a situação;
5. Verificar a situação das vítimas;
6. Realizar algumas ações com as vítimas.

Cada uma dessas ações é detalhada nos próximos itens. O importante agora é fixá-las, ter sempre em mente a sequência delas.

E também saber que uma ação pode ser iniciada sem que a anterior tenha sido terminada. Você pode, por exemplo, começar a garantir a segurança sinalizando o local, parar para pedir socorro e voltar depois para completar a segurança do local.

Com calma e bom senso, os primeiros socorros podem evitar que as consequências do acidente sejam ampliadas.



### 4.3. Como Manter a Calma e Controlar a Situação? Como Pedir Socorro?

#### Vamos Manter a Calma?

Você já viu que manter a calma é a primeira atitude a tomar no caso de um acidente. É fundamental que, antes de agir, você recupere rapidamente a lucidez, reorganize os pensamentos e se mantenha calmo.

Num intervalo de segundos a poucos minutos, é fundamental que você siga o seguinte roteiro:

1. Pare e pense! Não faça nada por instinto ou por impulso;
2. Respire profundamente, algumas vezes;
3. Veja se você sofreu ferimentos;
4. Avalie a gravidade geral do acidente;
5. Conforte os ocupantes do seu veículo;
6. Mantenha a calma. Você precisa dela para controlar a situação e agir.

#### Como Controlar a Situação?

Verifique se entre as pessoas presentes há algum médico, bombeiro, policial ou outro profissional acostumado a lidar com esse tipo de emergência.

Se não houver ninguém mais capacitado, assuma o controle e comece as ações. Com calma, você vai identificar o que é preciso fazer primeiro, mas tenha sempre em sua mente que:

- A ação inicial define todo o desenvolvimento do atendimento;
- Você precisa identificar os riscos para definir as ações.

Nem toda pessoa está preparada para assumir a liderança após um acidente. Esse pode ser o seu caso, mas numa emergência você poderá ter que tomar a frente. Siga as recomendações adiante, para que todos trabalhem de forma organizada e eficiente, diminuindo o impacto do acidente:

- Mostre decisão e firmeza nas suas ações;
- Peça ajuda aos outros envolvidos no acidente e aos que estiverem próximos;
- Distribua tarefas às pessoas ou forme equipes para executar as tarefas;
- Não perca tempo discutindo;
- Passe as tarefas mais simples, nos locais mais afastados do acidente, às pessoas que estejam mais desequilibradas ou contestadoras;
- Trabalhe muito, não fique só dando ordens;
- Motive todos, elogiando e agradecendo cada ação realizada.

## Como Pedir Socorro?

Quanto mais cedo chegar um socorro profissional, melhor para as vítimas de um acidente. Solicite um, o mais rápido possível.

Hoje, em grande parte do Brasil, podemos contar com serviços de atendimento a emergências.

O chamado Resgate, ligado aos Corpos de Bombeiros, os SAMUs, os atendimentos das próprias rodovias ou outros tipos de socorro recebem chamados por telefone, fazem uma triagem prévia e enviam equipes treinadas em ambulâncias equipadas. No próprio local, após uma primeira avaliação, os feridos são atendidos emergencialmente para, em seguida, serem transferidos a hospitais.

São serviços gratuitos, que têm, em muitos casos, números de telefone padronizados em todo o Brasil. Use o seu celular, o de outra pessoa, os telefones dos acostamentos das rodovias, os telefones públicos ou peça para alguém que esteja passando pelo local que vá a um telefone ou a um posto rodoviário acionar rapidamente o socorro.

A seguir estão listados os telefones de emergência mais comuns.

Serviços e telefones	Quando acionar
<b>Resgate do Corpo de Bombeiros</b> <b>193</b>	Vítimas presas nas ferragens. Qualquer perigo identificado como fogo, fumaça, faíscas, vazamento de substâncias, gases, líquidos, combustíveis ou ainda locais instáveis como ribanceiras, muros caídos, valas, etc. Em algumas regiões do País, o Resgate 193 é utilizado para todo tipo de emergência relacionado à saúde. Em outras, é utilizado prioritariamente para qualquer emergência em via pública. O Resgate pode acionar outros serviços quando existirem e se houver necessidade. Procure saber se existe e como funciona o Resgate em sua região.
<b>SAMU Serviço de Atendimento Móvel de Urgência</b> <b>192</b>	Qualquer tipo de acidente. Mal súbito em via pública ou rodovia. O SAMU foi idealizado para atender a qualquer tipo de emergência relacionado à saúde, incluindo acidentes de trânsito. Pode ser acionado também para socorrer pessoas que passam mal dentro dos veículos. O SAMU pode acionar o serviço de Resgate ou outros, se houver necessidade. Procure saber se existe e como funciona o SAMU em sua região.
<b>Polícia Militar</b> <b>190</b>	Sempre que ocorrer uma emergência em locais sem serviços próprios de socorro. Acidentes nas localidades que não possuem um sistema de emergência podem contar com apoio da Polícia Militar local. Esses profissionais, ainda que sem os equipamentos e materiais necessários para o atendimento e transporte de uma vítima, são as únicas opções nesses casos.

#### 4.4. A Sinalização do Local e a Segurança: Como Sinalizar? Como Garantir a Segurança de Todos? Que Materiais Podem ser Utilizados na Sinalização? Onde Deve Ficar o Início da Sinalização? Distância do Acidente para Início da Sinalização, Como Identificar Riscos para Garantir Mais Segurança? Quais os Riscos Mais Comuns e Quais os Cuidados Iniciais?

##### Como Sinalizar? Como Garantir a Segurança de Todos?

As diversas ações num acidente de trânsito podem ser feitas por mais de uma pessoa, ao mesmo tempo. Enquanto uma pessoa telefona, outra sinaliza o local e assim por diante. Assim, ganha-se tempo para o atendimento, fazer a sinalização e garantir a segurança no local.

##### ■ A importância de sinalizar o local

Os acidentes acontecem nas ruas e estradas, impedindo ou dificultando a passagem normal dos outros veículos. Por isso, esteja certo de que situações de perigo vão ocorrer (novos acidentes ou atropelamentos), se você demorar muito ou não sinalizar o local de forma adequada. Algumas regras são fundamentais para você fazer a sinalização do acidente:

- Demarque todo o desvio do tráfego até o acidente  
Não é só a sinalização que deve se iniciar bem antes do acidente. É necessário que todo o trecho, do início da sinalização até o acidente, seja demarcado, indicando quando houver desvio de direção. Se isso não puder ser feito de forma completa, faça o melhor que puder, aguardando as equipes de socorro, que deverão completar a sinalização e os desvios.
- Mantenha o tráfego fluindo  
Outro objetivo importante na sinalização é manter a fluidez do tráfego, isto é, apesar do afunilamento provocado pelo acidente, deve sempre ser mantida uma via segura para os veículos passarem.  
Faça isso por duas razões: se ocorrer uma parada no tráfego, o congestionamento, ao surgir repentinamente, pode provocar novas colisões. Além disso, não se esqueça de que, com o trânsito parado, as viaturas de socorro vão demorar mais a chegar.

Para manter o tráfego fluindo, tome as seguintes providências:

- Mantenha, dentro do possível, as vias livres para o tráfego fluir;
- Coloque pessoas ao longo do trecho sinalizado para cuidarem da fluidez;
- Não permita que curiosos parem na via destinada ao tráfego;
- Sinalize no local do acidente.

## Que Materiais Podem ser Utilizados na Sinalização?

Existem muitos materiais fabricados especialmente para sinalização, mas, na hora do acidente, você provavelmente terá apenas o triângulo de segurança à mão, já que ele é um dos itens obrigatórios de todos os veículos. Use o seu triângulo e os dos motoristas que estiverem no local.

Não se preocupe, pois com a chegada das viaturas de socorro os triângulos poderão ser substituídos por equipamentos mais adequados e devolvidos a seus donos.

Outros itens que forem encontrados nas imediações também podem ser usados, como galhos de árvore, cavaletes de obra, latas, pedaços de madeira, pedaços de tecido, plásticos etc.

À noite ou sob neblina, a sinalização deve ser feita com materiais luminosos. Lanternas, pisca-alerta e faróis dos veículos devem sempre ser utilizados.

O importante é lembrar que tudo o que for usado para sinalização deve ser de fácil visualização e não pode oferecer risco, transformando-se em verdadeira armadilha para os passantes e outros motoristas.

O emprego de pessoas sinalizando é bastante eficiente, porém é sempre arriscado. Ao se colocar pessoas na sinalização, é necessário tomar alguns cuidados:

- Suas roupas devem ser coloridas e contrastar com o terreno;
- As pessoas devem ficar na lateral da pista, sempre de frente para o fluxo dos veículos;
- Devem ficar o tempo todo agitando um pano colorido para alertar os motoristas;
- Prestar muita atenção e estar sempre preparadas para o caso de surgir algum veículo desgovernado;
- As pessoas nunca devem ficar logo depois de uma curva ou em outro local perigoso. Elas têm que ser vistas de longe, pelos motoristas.

## Onde Deve Ficar o Início da Sinalização?

Inicie a sinalização em um ponto em que os motoristas ainda não possam ver o acidente. Não adianta ver o acidente quando já não há tempo suficiente para parar ou diminuir a velocidade.

No caso de vias de fluxo rápido, com veículos ou obstáculos na pista, é preciso alertar os motoristas antes que eles percebam o acidente. Assim, vai dar tempo para reduzir a velocidade, concentrar a atenção e desviar. Então, não se esqueça de que a sinalização deve começar antes do local do acidente ser visível.

Nem é preciso dizer que a sinalização deve ser feita antes da visualização nos dois sentidos (ida e volta), nos casos em que o acidente interferir no tráfego das duas mãos de direção.

## Distância do Acidente para o Início da Sinalização

O condutor deverá acionar de imediato as luzes de advertência (pisca-alerta) providenciando a colocação do triângulo de sinalização ou equipamento similar à distância mínima de 30 metros da parte traseira do veículo.

O equipamento de sinalização de emergência deverá ser instalado perpendicularmente ao eixo da via, e em condição de boa visibilidade.

## Como Identificar Riscos Para Garantir a Segurança de Todos?

Numa situação de acidente, você deve tomar providências que:

1. Evitem agravamento do acidente, tais como novas colisões, atropelamentos ou incêndios;
2. Garantam que as vítimas não terão suas lesões agravadas por uma demora no socorro ou uma remoção malfeita.

Sempre, além das providências já vistas (como acionar o Socorro, sinalizar o acidente e assumir o controle da situação), você deve também observar os itens complementares de segurança, tendo em mente as seguintes questões:

- Eu estou seguro?
- Minha família e os passageiros de meu veículo estão seguros?
- As vítimas estão seguras?
- Outras pessoas podem se ferir?
- O acidente pode tomar maiores proporções?

Para isso, é preciso evitar os riscos que surgem em cada acidente, agindo rapidamente para evitá-los.

## Quais os Riscos Mais Comuns e Quais os Cuidados Iniciais

É só acontecer um acidente que podem ocorrer várias situações de risco. As principais são:

- Novas colisões;
- Atropelamentos;
- Incêndio;
- Explosão;
- Cabos de eletricidade;
- Óleo e obstáculos na pista;
- Vazamento de produtos perigosos;
- Doenças infectocontagiosas.

### 1. Novas colisões

Você já viu como sinalizar adequadamente o local do acidente. Seguindo as instruções, fica bem reduzida a possibilidade de novas colisões. Porém, imprevistos acontecem. Por isso, nunca é demais usar simultaneamente mais de um procedimento, aumentando ainda mais a segurança.

## 2. Atropelamentos

Adote as mesmas providências empregadas para evitar novas colisões. Mantenha o fluxo de veículos na pista livre. Oriente para que curiosos não parem na área de fluxo e que pedestres não fiquem caminhando na via.

Isole o local do acidente e evite a presença de curiosos.

Faça isso, sempre solicitando auxílio e distribuindo tarefas entre as pessoas que querem ajudar, mesmo que precisem ser orientadas para isso.

## 3. Incêndio

Sempre existe o risco de incêndio. E ele aumenta bastante quando ocorre vazamento de combustível ou danos nas baterias de veículos elétricos. Nesses casos é importante adotar os seguintes procedimentos:

- Afaste os curiosos;
- Se for fácil e seguro, desligue a ignição e retire as chaves e desconecte ou corte os cabos da bateria de baixa voltagem do veículo acidentado;
- Oriente para que não fumem no local;
- Se equipado, pegue o extintor de seu veículo e deixe-o pronto para uso, a uma distância segura do local de risco;

Para usar seu extintor, siga as seguintes instruções:

- Mantenha o extintor em pé, na posição vertical;
- Quebre o lacre e acione o gatilho;
- Dirija o jato para a base das chamas, e não para o meio do fogo;
- Faça movimentos em forma de leque, cobrindo toda a área em chamas;
- Não jogue o conteúdo aos poucos. Para um melhor resultado, empregue grandes quantidades de produto, se possível com o uso de vários extintores ao mesmo tempo. No caso de incêndio em veículos elétricos ou híbridos, devido as diferentes tecnologias / baterias utilizadas por cada fabricante/modelo, a melhor opção é se afastar do veículo e se for fácil e seguro, isolar a área e procurar por ajuda o mais prontamente possível.

## 4. Explosão

Se o acidente envolver algum caminhão de combustível, gás ou outro material inflamável, que esteja vazando ou já em chamas, a via deve ser totalmente interditada, conforme as distâncias recomendadas, e todo o local evacuado.

## 5. Cabos de eletricidade

Nas colisões com postes, é muito comum que cabos elétricos se rompam e fiquem energizados, na pista ou mesmo sobre os veículos. Alguns desses cabos são de alta voltagem, e podem causar mortes. Jamais tenha contato com esses cabos, mesmo que ache que eles não estão energizados.

No interior dos veículos as pessoas estão seguras, desde que os pneus estejam intactos e não haja nenhum contato com o chão. Se o cabo estiver sobre o veículo, as pessoas podem ser eletrocutadas ao tocar o solo. Isso já não ocorre se permanecerem no interior do veículo, que está isolado pelos pneus.

Outro risco é de o cabo chicotear próximo a um vazamento de combustível, pois a faísca produzida pode causar um incêndio.

Mesmo não havendo esses riscos, não mexa nos cabos, apenas isole o local e afaste os curiosos. Caso exista qualquer dos riscos citados ou alguém eletrocutado, use um cano longo de plástico ou uma madeira seca e, num movimento brusco, afaste o cabo. Não faça isso com bambu, metal ou madeira molhada. E nunca imagine que o cabo já está desligado.

#### **6. Óleo e obstáculos na pista**

Os fragmentos dos veículos acidentados devem ser removidos da pista onde haja trânsito de veículos. Se possível, jogue terra ou areia sobre o óleo derramado.

Normalmente isso é feito depois, pelas equipes de socorro, mas se você tiver segurança para se adiantar, pode evitar mais riscos no local.

#### **7. Vazamento de produtos perigosos**

Interdite totalmente a pista e evacue a área, quando veículos que transportam produtos perigosos estiverem envolvidos no acidente e existir algum vazamento.

#### **8. Doenças infectocontagiosas**

Hoje, as doenças infectocontagiosas são uma realidade. Evite qualquer contato com o sangue ou secreções das vítimas.

#### **9. Limpeza da pista**

Encerrado o atendimento e não havendo equipes especializadas no local, retire da pista a sinalização de advertência do acidente e outros objetos que possam representar riscos ao trânsito de veículos.

### **4.5. Iniciando o Socorro às Vítimas: O que é Possível Fazer? As Limitações no Atendimento às Vítimas**

Você não é um profissional de resgate e por isso deve se limitar a fazer o mínimo necessário em favor da vítima até a chegada do socorro. Infelizmente, vão existir algumas situações em que o socorro, mesmo chegando rapidamente e com equipamentos e profissionais treinados, pouco poderá fazer pela vítima. Você, mesmo com toda a boa vontade, também pode vir a enfrentar uma situação em que seja necessário mais que sua solidariedade. Mesmo nessas situações difíceis, não se espera que você faça algo para o qual não está preparado ou treinado.

#### **Fazendo Contato com a Vítima**

Depois de garantido pelo menos o básico em segurança e feita a solicitação do socorro, é o momento em que você pode iniciar contato com a vítima. Se a janela estiver aberta, fale com a vítima sem abrir a porta. Se for abrir a porta, faça-o com muito cuidado para não movimentar a vítima. Você pode pedir a algum ocupante do veículo para destravar as portas, caso necessário.

Ao iniciar seu contato com a vítima, faça tudo sempre com base em quatro atitudes: informe, ouça, aceite e seja solidário.

Informe à vítima o que você está fazendo para ajudá-la e, com certeza, ela vai ser mais receptiva a seus cuidados.

Ouçã e aceite suas queixas e a sua expressã de ansiedade, respondendo às perguntas com calma e de forma apaziguadora. Não minta e não dê informações que causem impacto ou estimulem a discussã sobre a culpa no acidente.

Seja solidário e permaneça junto à vítima em um local onde ela possa ver você, sem que isso coloque em risco sua segurãnça.

Algumas vítimas de acidente podem tornar-se agressivas, não permitindo acesso ou auxílio.

Tente a ajuda de familiares ou conhecidos dela, se houver algum, mas se a situaçã colocar você em risco, afaste-se.

### **Cintos de Segurãnça e Respiraçã**

Veja se o cinto de segurãnça estã dificultando a respiraçã da vítima. Nesse caso, e só nesse caso, você deve soltã-lo, sem movimentar o corpo da vítima.

### **Impedindo Movimentos da Cabeça**

É procedimento importante e fácil de ser aplicado, mesmo em vítimas de atropelamento.

Segure a cabeça da vítima, pressionando a regiã das orelhas, impedindo a movimentaçã da cabeça. Se a vítima estiver de bruços ou de lado, procure alguém treinado para avaliar se ela necessita ser virada e como fazê-lo, antes de o socorro chegar. Em geral ela só deve ser virada se não estiver respirando. Se estiver de bruços e respirando, sustente a cabeça nessa posiçã e aguarde o socorro chegar.

Se a vítima estiver sentada no carro, mantenha a cabeça na posiçã encontrada. Como na situaçã anterior, ela pode ser movimentada se não estiver respirando, mas a ajuda de alguém com treinamento prático é necessãria.

### **Vítima Inconsciente**

Ao tentar manter contato com a vítima, faça perguntas simples e diretas, tais como:  
— Você estã bem? Qual é seu nome? O que aconteceu? Você sabe onde estã?

O objetivo dessas perguntas é apenas identificar a consciãcia da vítima. Ela pode responder bem e naturalmente a suas perguntas, e isso é um bom sinal, mas pode estar confusa ou mesmo nada responder.

Se ela não der nenhuma resposta, demonstrando estar inconsciente ou desmaiada, mesmo depois de você chamã-la em voz alta, ligue novamente para o serviço de socorro, complemente as informações e siga as orientações que receber. Além disso, indague entre as pessoas que estã no local se há alguém treinado e preparado para atuar nessa situaçã. Em um acidente, a movimentaçã de vítima inconsciente e mesmo a identificaçã de uma parada respiratãria ou cardíaca exigem treinamento prático específico.



## Controlando a Hemorragia Externa

São diversas as técnicas para conter uma hemorragia externa. Algumas são simples e outras complexas, e estas só devem ser aplicadas por profissionais. A mais simples, que qualquer pessoa pode realizar, é a compressão do ferimento, diretamente sobre ele, com gaze ou pano limpo. Você pode necessitar de luvas para sua proteção, para não se contaminar.

Naturalmente você deve cuidar só das lesões facilmente visíveis que continuam sangrando e daquelas que podem ser cuidadas sem a movimentação da vítima.

Só aja em lesões e hemorragias se você se sentir seguro para isso.

## Escolha um Local Seguro para as Vítimas

Muitas das pessoas envolvidas no acidente já podem ter saído sozinhas do veículo, e também podem estar desorientadas e traumatizadas com o acontecido. É importante que você localize um local sem riscos e junte essas pessoas nele. Isso irá facilitar muito o atendimento e o controle da situação, quando chegar a equipe de socorro.

## Proteção Contra Frio, Sol e Chuva

Você já deve ter ouvido que aquecer uma vítima é um procedimento que impede o agravamento de seu estado. É verdade, mas aquecer uma vítima não é elevar sua temperatura, mas, sim, protegê-la, para que ela não perca o calor de seu próprio corpo. Ela também não pode ficar exposta ao sol. Por isso, proteja-a do sol, da chuva e do frio, utilizando qualquer peça de vestimenta disponível. Em dias frios ou chuvosos as pessoas andam com os vidros dos veículos fechados, muitas vezes sem agasalho. Após o acidente ficam expostas e precisam ser protegidas do tempo, que pode agravar sua situação.

## 4.6. O que Não se Deve Fazer com uma Vítima de Acidente

Não movimente.

Não faça torniquetes.

Não tire o capacete de um motociclista.

Não dê nada para beber.

Você só quer ajudar, mas muitos são os procedimentos que podem agravar a situação da vítima.

Os mais comuns e que você deve evitar são:

- Movimentar a vítima.
- Retirar capacetes de motociclistas.
- Aplicar torniquetes para estancar hemorragias.
- Dar algo para a vítima tomar.

## Não Movimente a Vítima

A movimentação da vítima pode causar piora de uma lesão na coluna ou em uma fratura de braço ou perna.

A movimentação da cabeça ou do tronco da vítima que sofreu um acidente com impacto que deforma ou amassa veículos, ou num atropelamento, pode agravar muito uma lesão de coluna. Num acidente pode haver uma fratura ou deslocamento de uma vértebra da coluna, por onde passa a medula espinhal. É ela que transporta todo o comando nervoso do corpo, que sai do cérebro e atinge o tronco, os braços e as pernas. Movimentando a vítima nessa situação, Você pode deslocar ainda mais a vértebra lesada e danificar a medula, causando paralisia dos membros ou ainda da respiração, o que com certeza vai provocar danos muito maiores, talvez irreversíveis.

No caso dos membros fraturados, a movimentação pode causar agravamento das lesões internas no ponto de fratura, provocando o rompimento de vasos sanguíneos ou lesões nos nervos, levando a graves complicações.

Assim, a movimentação de uma vítima só deve ser realizada antes da chegada de uma equipe de socorro se houver perigos imediatos, tais como incêndio, perigo do veículo cair, ou seja, desde que esteja presente algum risco incontrolável.

Não havendo risco imediato, não movimente a vítima.

Até mesmo no caso de vítimas que saem andando do acidente, é melhor que não se movimentem e aguardem o socorro chegar para uma melhor avaliação. Aconselhe-as a aguardar sentadas no veículo, ou em outro lugar seguro.

## Não Tire o Capacete de um Motociclista

Retirar o capacete de um motociclista que se acidenta é uma ação de alto risco. A atitude será de maior risco se ele estiver inconsciente. A simples retirada do capacete pode movimentar intensamente a cabeça e agravar lesões existentes no pescoço ou no crânio. Aguarde a equipe de socorro ou pessoas habilitadas para que eles realizem essa ação.

## Não Aplique Torniquetes

O torniquete não deve ser realizado para estancar hemorragias externas. Atualmente esse procedimento é feito só por profissionais treinados e, mesmo assim, em caráter de exceção; quase nunca é aconselhado.

## Não Dê Nada para a Vítima Ingerir

Nada deve ser dado para ingerir a uma vítima de acidente que possa ter lesões internas ou fraturas e que, certamente, será transportada para um hospital. Nem mesmo água.

Se o socorro já foi chamado, aguarde os profissionais, que vão decidir sobre a conveniência ou não. O motivo é que a ingestão de qualquer substância pode interferir de forma negativa nos procedimentos hospitalares. Por exemplo, se a vítima for submetida a cirurgia, o estômago com água ou alimentos é fator que aumenta o risco no atendimento hospitalar. Como exceção, há os casos de pessoas cardíacas que fazem uso de alguns medicamentos em situações de emergência, geralmente aplicados embaixo da língua. Não os impeça de fazer uso desses medicamentos, se for rotina para eles.

## 4.7. Primeiros Socorros: A importância de um Curso Prático

---

Você estudou este capítulo e já sabe quais são as primeiras ações a serem tomadas num acidente. Mesmo assim, é importante fazer um Curso Prático de Primeiros Socorros?

Um treinamento em Primeiros Socorros vai ser sempre de grande utilidade em qualquer momento de sua vida, seja em casa, no trabalho ou no lazer. Podem ser muitas e variadas as situações em que seu conhecimento pode levar a uma ação imediata e garantir a sobrevivência de uma vítima. Isso, tanto em casos de acidente como em situações de emergência que não envolvem trauma ou ferimentos.

Atuar em Primeiros Socorros requer o domínio de habilidades que só podem ser adquiridas em treinamentos práticos, como a compressão torácica externa, conhecida como massagem cardíaca, apenas para citar um exemplo.

Outras técnicas de socorro são diferentes para casos de trauma e emergências sem trauma, como, por exemplo, a abertura das vias aéreas para que a vítima respire, ou ainda a necessidade e a forma de se movimentar uma vítima, etc. Essas diferenças implicam procedimentos distintos, e as técnicas devem ser adquiridas em treinamento sob supervisão de um instrutor qualificado.

Outras habilidades a serem desenvolvidas em treinamento são as maneiras de se utilizar os materiais (tais como talas, bandagens triangulares, máscaras para realizar a respiração), como atuar em áreas com material contaminado, quando e quais materiais podem ser utilizados para imobilizar a coluna cervical (pescoço) etc. São muitas as situações que podem ser aprendidas em um curso prático.

Mesmo assim, nenhum treinamento em Primeiros Socorros dá a qualquer pessoa a condição de substituir completamente um sistema profissional de socorro.

## 5. Anexos do Código de Trânsito Brasileiro

### 5.1. Anexo I

#### ■ Dos Conceitos de Definições

**ACOSTAMENTO** - parte da via diferenciada da pista de rolamento destinada à parada ou estacionamento de veículos, em caso de emergência, e à circulação de pedestres e bicicletas, quando não houver local apropriado para esse fim.

**AGENTE DA AUTORIDADE DE TRÂNSITO** - pessoa, civil ou policial militar, credenciada pela autoridade de trânsito para o exercício das atividades de fiscalização, operação, policiamento ostensivo de trânsito ou patrulhamento.

**AR ALVEOLAR** – ar expirado pela boca de um indivíduo, originário dos alvéolos pulmonares.

**AUTOMÓVEL** - veículo automotor destinado ao transporte de passageiros, com capacidade para até oito pessoas, exclusive o condutor.

**AUTORIDADE DE TRÂNSITO** - dirigente máximo de órgão ou entidade executivo integrante do Sistema Nacional de Trânsito ou pessoa por ele expressamente credenciada.

**BALANÇO TRASEIRO** - distância entre o plano vertical, passando pelos centros das rodas traseiras extremas e o ponto mais recuado do veículo, considerando-se todos os elementos rigidamente fixados ao mesmo.

**BICICLETA** - veículo de propulsão humana, dotado de duas rodas, não sendo, para efeito deste Código, similar à motocicleta, motoneta e ciclomotor.

**BICICLETÁRIO** - local, na via ou fora dela, destinado ao estacionamento de bicicletas.

**BONDE** - veículo de propulsão elétrica que se move sobre trilhos.

**BORDO DA PISTA** - margem da pista, podendo ser demarcada por linhas longitudinais de bordo que delineiam a parte da via destinada à circulação de veículos.

**CALÇADA** - parte da via, normalmente segregada e em nível diferente, não destinada à circulação de veículos, reservada ao trânsito de pedestres e, quando possível, à implantação de mobiliário urbano, sinalização, vegetação e outros fins.

**CAMINHÃO-TRATOR** - veículo automotor destinado a tracionar ou arrastar outro.

**CAMINHONETE** - veículo destinado ao transporte de carga com peso bruto total (PBT) de três mil e quinhentos quilogramas.

**CAMIONETA** - veículo misto destinado a transporte de passageiros e carga no mesmo compartimento.

**CANTEIRO CENTRAL** - obstáculo físico construído como separador de duas pistas de rolamento, eventualmente substituído por marcas viárias (canteiro fictício).

**CAPACIDADE MÁXIMA DE TRAÇÃO (CMT)** - máximo peso que a unidade de tração é capaz de tracionar, indicado pelo fabricante, baseado em condições sobre suas limitações de geração e multiplicação de momento de força e resistência dos elementos que compõem a transmissão.

**CARREATA** - deslocamento em fila na via de veículos automotores em sinal de regozijo, de reivindicação, de protesto cívico ou de uma classe.

**CARRO DE MÃO** - veículo de propulsão humana utilizado no transporte de pequenas cargas.

**CARROÇA** - veículo de tração animal destinado ao transporte de carga.

**CATADIÓPTRICO** - dispositivo de reflexão e refração de luz utilizado na sinalização de vias e veículos ("olho de gato").

**CHARRETE** - veículo de tração animal destinado ao transporte de pessoas.

**CICLO** - veículo de pelo menos duas rodas a propulsão humana.

**CICLOFAIXA** - parte da pista de rolamento destinada à circulação exclusiva de ciclos, delimitada por sinalização específica.

**CICLOMOTOR** - veículo de duas ou três rodas, provido de um motor de combustão interna, cuja cilindrada não exceda a cinquenta centímetros cúbicos (3,05 polegadas cúbicas) e cuja velocidade máxima de fabricação não exceda a cinquenta quilômetros por hora.

**CICLOVIA** - pista própria destinada à circulação de ciclos, separada fisicamente do tráfego comum.

**CONVERSÃO** - movimento em ângulo, à esquerda ou à direita, de mudança da direção original do veículo.

**CRUZAMENTO** - interseção de duas vias em nível.

**DISPOSITIVO DE SEGURANÇA** - qualquer elemento que tenha a função específica de proporcionar maior segurança ao usuário da via, alertando-o sobre situações de perigo que possam colocar em risco sua integridade física e dos demais usuários da via ou danificar seriamente o veículo.

**ESTACIONAMENTO** - imobilização de veículos por tempo superior ao necessário para embarque ou desembarque de passageiros.

**ESTRADA** - via rural não pavimentada.

**ETILÔMETRO** – aparelho destinado à medição do teor alcoólico no ar alveolar.

**FAIXAS DE DOMÍNIO** - superfície lindeira às vias rurais, delimitada por lei específica e sob responsabilidade do órgão ou entidade de trânsito competente com circunscrição sobre a via.

**FAIXAS DE TRÂNSITO** - qualquer uma das áreas longitudinais em que a pista pode ser subdividida, sinalizada ou não por marcas viárias longitudinais, que tenham uma largura suficiente para permitir a circulação de veículos automotores.

**FISCALIZAÇÃO** - ato de controlar o cumprimento das normas estabelecidas na legislação de trânsito, por meio do poder de polícia administrativa de trânsito, no âmbito de circunscrição dos órgãos e entidades executivos de trânsito e de acordo com as competências definidas no Código.

**FOCO DE PEDESTRES** - indicação luminosa de permissão ou impedimento de locomoção na faixa apropriada.

**FREIO DE ESTACIONAMENTO** - dispositivo destinado a manter o veículo imóvel na ausência do condutor ou, no caso de um reboque, se este se encontra desengatado.

**FREIO DE SEGURANÇA OU MOTOR** - dispositivo destinado a diminuir a marcha do veículo no caso de falha do freio de serviço.

**FREIO DE SERVIÇO** - dispositivo destinado a provocar a diminuição da marcha do veículo ou pará-lo.

**GESTOS DE AGENTES** - movimentos convencionais de braço, adotados exclusivamente pelos agentes de autoridades de trânsito nas vias, para orientar, indicar o direito de passagem dos veículos ou pedestres ou emitir ordens, sobrepondo-se ou completando outra sinalização ou norma constante deste Código.

**GESTOS DE CONDUTORES** - movimentos convencionais de braço, adotados exclusivamente pelos condutores, para orientar ou indicar que vão efetuar uma manobra de mudança de direção, redução brusca de velocidade ou parada.

**ILHA** - obstáculo físico, colocado na pista de rolamento, destinado à ordenação dos fluxos de trânsito em uma interseção.

**INFRAÇÃO** - inobservância a qualquer preceito da legislação de trânsito, às normas emanadas do Código de Trânsito, do Conselho Nacional de Trânsito e a regulamentação estabelecida pelo órgão ou entidade executiva do trânsito.

**INTERSEÇÃO** - todo cruzamento em nível, entroncamento ou bifurcação, incluindo as áreas formadas por tais cruzamentos, entroncamentos ou bifurcações.

**INTERRUPÇÃO DE MARCHA** - imobilização do veículo para atender circunstância momentânea do trânsito.

**LICENCIAMENTO** - procedimento anual, relativo a obrigações do proprietário de veículo, comprovado por meio de documento específico (Certificado de Licenciamento Anual).

**LOGRADOURO PÚBLICO** - espaço livre destinado pela municipalidade à circulação, parada ou estacionamento de veículos, ou à circulação de pedestres, tais como calçada, parques, áreas de lazer, calçadões.

**LOTAÇÃO** - carga útil máxima, incluindo condutor e passageiros, que o veículo transporta, expressa em quilogramas para os veículos de carga, ou número de pessoas, para os veículos de passageiros.

**LOTE LINDEIRO** - aquele situado ao longo das vias urbanas ou rurais e que com elas se limita.

**LUZ ALTA** - fecho de luz do veículo destinado a iluminar a via até uma grande distância do veículo.

**LUZ BAIXA** - fecho de luz do veículo destinado a iluminar a via diante do veículo, sem ocasionar ofuscamento ou incômodo injustificáveis aos condutores e outros usuários da via que venham em sentido contrário.

**LUZ DE FREIO** - luz do veículo destinada a indicar aos demais usuários da via, que se encontram atrás do veículo, que o condutor está aplicando o freio de serviço.

**LUZ INDICADORA DE DIREÇÃO** (pisca-pisca) - luz do veículo destinada a indicar aos demais usuários da via que o condutor tem o propósito de mudar de direção para a direita ou para a esquerda.

**LUZ DE MARCHA À RÉ** - luz do veículo destinada a iluminar atrás do veículo e advertir aos demais usuários da via que o veículo está efetuando ou a ponto de efetuar uma manobra de marcha à ré.

**LUZ DE NEBLINA** - luz do veículo destinada a aumentar a iluminação da via em caso de neblina, chuva forte ou nuvens de pó.

**LUZ DE POSIÇÃO** (lanterna) - luz do veículo destinada a indicar a presença e a largura do veículo.

**MANOBRA** - movimento executado pelo condutor para alterar a posição em que o veículo está no momento em relação à via.

**MARCAS VIÁRIAS** - conjunto de sinais constituídos de linhas, marcações, símbolos ou legendas, em tipos e cores diversas, apostos ao pavimento da via.

**MICRO-ÔNIBUS** - veículo automotor de transporte coletivo com capacidade para até vinte passageiros.

**MOTOCICLETA** - veículo automotor de duas rodas, com ou sem side-car, dirigido por condutor em posição montada.

**MOTONETA** - veículo automotor de duas rodas, dirigido por condutor em posição sentada.

**MOTOR-CASA (MOTOR-HOME)** - veículo automotor cuja carroçaria seja fechada e destinada a alojamento, escritório, comércio ou finalidades análogas.

**NOITE** - período do dia compreendido entre o pôr-do-sol e o nascer do sol.

**ÔNIBUS** - veículo automotor de transporte coletivo com capacidade para mais de vinte passageiros, ainda que, em virtude de adaptações com vista à maior comodidade destes, transporte número menor.

**OPERAÇÃO DE CARGA E DESCARGA** – imobilização do veículo, pelo tempo estritamente necessário ao carregamento ou descarregamento de animais ou carga, na forma disciplinada pelo órgão ou entidade executivo de trânsito competente com circunscrição sobre a via.

**OPERAÇÃO DE TRÂNSITO** - monitoramento técnico baseado nos conceitos de engenharia de tráfego, das condições de fluidez, de estacionamento e parada na via, de forma a reduzir as interferências, tais como veículos quebrados, acidentados, estacionados irregularmente atrapalhando o trânsito, prestando socorros imediatos e informações aos pedestres e condutores.

**PARADA** - imobilização do veículo com a finalidade e pelo tempo estritamente necessário para efetuar embarque ou desembarque de passageiros.

**PASSAGEM DE NÍVEL** - todo o cruzamento de nível entre uma via e uma linha férrea ou trilho de bonde com pista própria.

**PASSAGEM POR OUTRO VEÍCULO** - movimento de passagem à frente de outro veículo que se desloca no mesmo sentido, em menor velocidade, mas em faixas distintas da via.

**PASSAGEM SUBTERRÂNEA** - obra de arte destinada à transposição de vias, em desnível subterrâneo, e ao uso de pedestres ou veículos.

**PASSARELA** - obra de arte destinada à transposição de vias, em desnível aéreo, e ao uso de pedestres.

**PASSEIO** - parte da calçada ou da pista de rolamento, neste último caso, separada por pintura ou elemento físico separador, livre de interferências, destinada à circulação exclusiva de pedestres e, excepcionalmente, de ciclistas.

**PATRULHAMENTO** - função exercida pela Polícia Rodoviária Federal com o objetivo de garantir obediência às normas de trânsito, assegurando a livre circulação e evitando acidentes.

**PERÍMETRO URBANO** - limite entre área urbana e área rural.

**PESO BRUTO TOTAL (PBT)** - peso máximo que o veículo transmite ao pavimento, constituído da soma da tara mais a lotação.

**PESO BRUTO TOTAL COMBINADO (PBTC)** - peso máximo transmitido ao pavimento pela combinação de um caminhão-tractor mais seu semirreboque ou do caminhão mais o seu reboque ou reboques.

**PISCA-ALERTA** - luz intermitente do veículo, utilizada em caráter de advertência, destinada a indicar aos demais usuários da via que o veículo está imobilizado ou em situação de emergência.

**PISTA** - parte da via normalmente utilizada para a circulação de veículos, identificada por elementos separadores ou por diferenças de nível em relação às calçadas, ilhas ou aos canteiros centrais.

**PLACAS** - elementos colocados na posição vertical, fixados ao lado ou suspensos sobre a pista, transmitindo mensagens de caráter permanente e, eventualmente, variáveis, mediante símbolos ou legendas pré-reconhecidas e legalmente instituídas como sinais de trânsito.

**POLICIAMENTO OSTENSIVO DE TRÂNSITO** – função exercida pelas Polícias Militares com o objetivo de prevenir e reprimir atos relacionados com a segurança pública e de garantir obediência às normas relativas à segurança de trânsito, assegurando a livre circulação e evitando acidentes.

**PONTE** - obra de construção civil destinada a ligar margens opostas de uma superfície líquida qualquer.

**REBOQUE** - veículo destinado a ser engatado atrás de um veículo automotor.

**REFÚGIO** - parte da via, devidamente sinalizada e protegida, destinada ao uso de pedestres durante a travessia da mesma.

**REGULAMENTAÇÃO DA VIA** - implantação de sinalização de regulamentação pelo órgão ou entidade competente com circunscrição sobre a via, definindo, entre outros, sentido de direção, tipo de estacionamento, horários e dias.



RENACH - Registro Nacional de Condutores Habilitados.

RENAVAM - Registro Nacional de Veículos Automotores.

RETORNO - movimento de inversão total de sentido da direção original de veículos.

RODOVIA - via rural pavimentada.

SEMIRREBOQUE - veículo de um ou mais eixos que se apoia na sua unidade tratora ou é a ela ligado por meio de articulação.

SINAIS DE TRÂNSITO - elementos de sinalização viária que se utilizam de placas, marcas viárias, equipamentos de controle luminosos, dispositivos auxiliares, apitos e gestos, destinados exclusivamente a ordenar ou dirigir o trânsito dos veículos e pedestres.

SINALIZAÇÃO - conjunto de sinais de trânsito e dispositivos de segurança colocados na via pública com o objetivo de garantir sua utilização adequada, possibilitando melhor fluidez no trânsito e maior segurança dos veículos e pedestres que nela circulam.

SONS POR APITO - sinais sonoros, emitidos exclusivamente pelos agentes da autoridade de trânsito nas vias, para orientar ou indicar o direito de passagem dos veículos ou pedestres, sobrepondo-se ou completando sinalização existente no local ou norma estabelecida neste Código.

TARA - peso próprio do veículo, acrescido dos pesos da carroçaria e equipamento, do combustível, das ferramentas e acessórios, da roda sobressalente, do exterior de incêndio e do fluido de arrefecimento, expresso em quilogramas.

TRAILER - reboque ou semirreboque tipo casa, com duas, quatro, ou seis rodas, acoplado ou adaptado à traseira de automóvel ou camioneta, utilizado em geral em atividades turísticas como alojamento, ou para atividades comerciais.

TRÂNSITO - movimentação e imobilização de veículos, pessoas e animais nas vias terrestres.

TRANSPOSIÇÃO DE FAIXAS - passagem de um veículo de uma faixa demarcada para outra.

TRATOR - veículo automotor construído para realizar trabalho agrícola, de construção e pavimentação e tracionar outros veículos e equipamentos.

ULTRAPASSAGEM - movimento de passar à frente de outro veículo que se desloca no mesmo sentido, em menor velocidade e na mesma faixa de tráfego, necessitando sair e retornar à faixa de origem.

UTILITÁRIO - veículo misto caracterizado pela versatilidade do seu uso, inclusive fora de estrada.

VEÍCULO ARTICULADO - combinação de veículos acoplados, sendo um deles automotor.

VEÍCULO AUTOMOTOR - todo veículo a motor de propulsão que circule por seus próprios meios, e que serve normalmente para o transporte viário de pessoas e coisas, ou para a tração viária de veículos utilizados para transporte de pessoas e coisas. O termo compreende os veículos conectados a uma linha elétrica e que não circulam sobre trilhos (ônibus elétrico).

**VEÍCULO DE CARGA** - veículo destinado ao transporte de carga, podendo transportar dois passageiros, exclusive o condutor.

**VEÍCULO DE COLEÇÃO** - aquele que, mesmo tendo sido fabricado há mais de trinta anos, conserva suas características originais de fabricação e possui valor histórico próprio.

**VEÍCULO CONJUGADO** - combinação de veículos, sendo o primeiro um veículo automotor e os demais reboques ou equipamentos de trabalho agrícola, construção, terraplenagem ou pavimentação.

**VEÍCULO DE GRANDE PORTE** - veículo automotor destinado ao transporte de carga com peso bruto total (PBT) máximo superior a dez mil quilogramas e de passageiros, superior a vinte passageiros.

**VEÍCULO DE PASSAGEIROS** - veículo destinado ao transporte de pessoas e suas bagagens.

**VEÍCULO MISTO** - veículo automotor destinado ao transporte simultâneo de carga e passageiro.

**VIA** - superfície por onde transitam veículos, pessoas e animais, compreendendo a pista, a calçada, o acostamento, ilha e canteiro central.

**VIA DE TRÂNSITO RÁPIDO** - aquela caracterizada por acessos especiais com o trânsito livre, sem interseções em nível, sem acessibilidade direta aos lotes lindeiros e sem travessia de pedestres em nível.

**VIA ARTERIAL** - aquela caracterizada por interseções em nível, geralmente controlada por semáforo, com acessibilidade aos lotes lindeiros e às vias secundárias e locais, possibilitando o trânsito dentro das regiões da cidade.

**VIA COLETORA** - aquela destinada a coletar e distribuir o trânsito que tenha necessidade de entrar ou sair das vias de trânsito rápido ou arteriais, possibilitando o trânsito dentro das regiões da cidade.

**VIA LOCAL** - aquela caracterizada por interseções em nível não semaforizadas, destinada apenas ao acesso local ou a áreas restritas.

**VIA RURAL** - estradas e rodovias.

**VIA URBANA** - ruas, avenidas, vielas, ou caminhos e similares aberto à circulação pública, situadas na área urbana, caracterizados principalmente por possuírem imóveis edificadas ao longo de sua extensão.

**VIAS E ÁREAS DE PEDESTRES** - vias ou conjunto de vias destinadas à circulação prioritária de pedestres.

**VIADUTO** - obra de construção civil destinada a transpor uma depressão de terreno ou servir de passagem superior.

## 5.2. Anexo II – Resolução Contran 160 de 22 de Abril de 2004 e suas Sucedâneas

### 1. SINALIZAÇÃO VERTICAL

É um subsistema da sinalização viária cujo meio de comunicação está na posição vertical, normalmente em placa, fixado ao lado ou suspenso sobre a pista, transmitindo mensagens de caráter permanente e, eventualmente, variáveis, através de legendas e/ou símbolos pré-reconhecidos e legalmente instituídos.

A sinalização vertical é classificada de acordo com sua função, compreendendo os seguintes tipos:

- Sinalização de Regulamentação;
- Sinalização de Advertência;
- Sinalização de Indicação.

#### 1.1. SINALIZAÇÃO DE REGULAMENTAÇÃO

Tem por finalidade informar aos usuários as condições, proibições, obrigações ou restrições no uso das vias. Suas mensagens são imperativas e o desrespeito a elas constitui infração.



##### 1.1.1 Formas e Cores

A forma padrão do sinal de regulamentação é a circular, e as cores são vermelha, preta e branca:

Características dos Sinais de Regulamentação

Forma		Cor	
		fundo	branca
		símbolo	preta
		tarja	vermelha
		orla	vermelha
		letras	preta
Obrigação/restricção	Proibição		

Constituem exceção, quanto à forma, os sinais R-1 – Parada Obrigatória e R-2 – Dê a Preferência, com as características:

Sinal		Cor	
forma	código	fundo	vermelha
	R-1	orla interna	branca
		orla externa	vermelha
		letras	branca
	R-2	fundo	branca
		orla	vermelha

### 1.1.2. Dimensões mínimas

Devem ser observadas as dimensões mínimas dos sinais, conforme o ambiente em que são implantados, considerando-se que o aumento no tamanho dos sinais implica em aumento nas dimensões de orlas, tarjas e símbolos.

#### a) Sinais de forma circular

Via	Diâmetro mínimo (m)	Tarja mínima (m)	Orla mínima (m)
Urbana	0,40	0,040	0,040
Rural (estrada)	0,50	0,050	0,050
Rural (rodovia)	0,75	0,075	0,075
Áreas protegidas por legislação especial (*)	0,30	0,030	0,030

(\*) relativa a patrimônio histórico, artístico, cultural, arquitetônico arqueológico e natural

#### b) Sinal de forma octogonal – R-1

Via	Diâmetro mínimo (m)	Orla interna branca mínima (m)	Orla externa vermelha mínima (m)
Urbana	0,25	0,020	0,010
Rural (estrada)	0,35	0,028	0,014
Rural (rodovia)	0,40	0,032	0,016
Áreas protegidas por legislação especial (*)	0,18	0,015	0,008

(\*) relativa a patrimônio histórico, artístico, cultural, arquitetônico arqueológico e natural

**c) Sinal de forma triangular – R-2**

Via	Lado mínimo (m)	Orla mínima (m)
Urbana	0,75	0,10
Rural (estrada)	0,75	0,10
Rural (rodovia)	0,90	0,15
Áreas protegidas por legislação especial (*)	0,40	0,06

(\*) relativa a patrimônio histórico, artístico, cultural, arquitetônico arqueológico e natural  
 As informações complementares, cujas características são descritas no item 1.1.5, possuem a forma retangular.

**1.1.3. Dimensões Recomendadas**

**a) Sinais de forma circular**

Via	Diâmetro (m)	Tarja (m)	Orla (m)
Urbana (de trânsito rápido)	0,75	0,075	0,075
Urbana (demais vias)	0,50	0,050	0,050
Rural (estrada)	0,75	0,075	0,075
Rural (rodovia)	1,00	0,100	0,100

**b) Sinais de forma octogonal – R-1**

Via	Lado (m)	Orla interna branca mínima (m)	Orla externa vermelha (m)
Urbana	0,35	0,028	0,014
Rural (estrada)	0,35	0,028	0,014
Rural (rodovia)	0,50	0,040	0,020

**c) Sinais de forma triangular – R-2**

Via	Lado (m)	Tarja (m)
Urbana	0,90	0,15
Rural (estrada)	0,90	0,15
Rural (rodovia)	1,00	0,20

### 1.1.4. Conjunto de Sinais de Regulamentação



R-1  
PARE  
obrigatória



R-2  
Dê a  
preferência



R-3  
Sentido  
proibido



R-4a  
Proibido  
virar à esquerda



R-4b  
Proibido  
virar à direita



R-5a  
Proibido  
retornar à esquerda



R-5b  
Proibido  
retornar à direita



R-6a  
Proibido  
estacionar



R-6b  
Estacionamento  
regulamentado



R-6c  
Proibido  
parar e estacionar



R-7  
Proibido  
ultrapassar



R-8a  
Proibido mudar  
de faixa ou  
pista de trânsito  
da esquerda  
para direita



R-8b  
Proibido mudar  
de faixa ou  
pista de trânsito  
da direita  
para esquerda



R-9  
Proibido trânsito  
de caminhões



R-10  
Proibido trânsito  
de veículos  
automotores



R-11  
Proibido trânsito  
de veículos de  
tração animal



R-12  
Proibido trânsito  
de bicicletas



R-13  
Proibido trânsito  
de tratores e  
máquinas de obras



R-14  
Peso bruto total  
máximo permitido



R-15  
Altura máxima  
permitida



R-16  
Largura máxima  
permitida



R-17  
Peso máximo  
permitido por eixo



R-18  
Comprimento  
máximo permitido



R-19  
Velocidade máxima  
permitida



R-20  
Proibido acionar  
buzina ou sinal sonoro



R-21  
Alandragem



R-22  
Uso obrigatório  
de correntes



R-23  
Conserve-se  
à direita



R-24a  
Sentido de  
circulação  
da viajista



R-24b  
Passagem  
obrigatória



R-25a  
Vire  
à esquerda



R-25b  
Vire  
à direita



R-25c  
Siga em frente  
ou à esquerda



R-25d  
Siga em frente  
ou à direita



R-26  
Siga  
em frente



R-27  
Ônibus, caminhões e  
veículos de grande  
porte manterem-se  
à direita



R-28  
Duplo sentido  
de circulação



R-29  
Proibido trânsito  
de pedestres



R-30  
Pedestres,  
ande pela esquerda



R-31  
Pedestres,  
ande pela direita



R-32  
Circulação  
exclusiva de ônibus



R-33  
Sentido de  
circulação na  
rotatória



R-34  
Circulação  
exclusiva de bicicletas



R-35a  
Ciclista, transite  
à esquerda



R-35b  
Ciclista, transite  
à direita



R-36a  
Ciclistas à esquerda,  
pedestres à direita



R-36b  
Pedestres à esquerda,  
ciclistas à direita



R-37  
Proibido trânsito  
de motocicletas,  
motoristas e  
ciclomotores



R-38  
Proibido trânsito  
de ônibus



R-39  
Circulação  
exclusiva  
de caminhão



R-40  
Trânsito proibido  
a carros de mão

### 1.1.5. Informações Complementares

Sendo necessário acrescentar informações para complementar os sinais de regulamentação, como período de validade, características e uso do veículo, condições de estacionamento, além de outras, deve ser utilizada uma placa adicional ou incorporada à placa principal, formando um só conjunto, na forma retangular, com as mesmas cores do sinal de regulamentação.

Características das Informações Complementares

Cor	
Fundo	Branca
Orla interna (opcional)	Vermelha
Orla externa	Branca
Tarja	Vermelha
Legenda	Preta

Não se admite acrescentar informação complementar para os sinais R-1 - Parada Obrigatória e R-2 - Dê a Preferência.

Nos casos em que houver símbolos, estes devem ter a forma e cores definidas em legislação específica.

Exemplos:

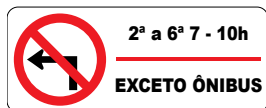

## 1.2. SINALIZAÇÃO DE ADVERTÊNCIA

Tem por finalidade alertar os usuários da via para condições potencialmente perigosas, indicando sua natureza.

### 1.2.1. Formas e Cores



A forma padrão dos sinais de advertência é quadrada, devendo uma das diagonais ficar na posição vertical. À sinalização de advertência estão associadas as cores amarela e preta.

Características dos Sinais de Advertência

Forma	Cor	
	fundo	amarela
	símbolo	preta
	orla interna	preta
	orla externa	amarela
	legenda	preta

Constituem exceções:

- quanto à cor:
  - o sinal A-24 – Obras, que possui fundo e orla externa na cor laranja;
  - o sinal A-14 – Semáforo à Frente, que possui símbolo nas cores preta, vermelha, amarela e verde;
  - todos os sinais que, quando utilizados na sinalização de obras, possuem fundo na cor laranja.
- quanto à forma, os sinais A-26a – Sentido Único, A-26b – Sentido Duplo e A-41 – Cruz de Santo André.

Sinal		Cor	
forma	código		
	A-26a	fundo	amarela
	A-26b	orla interna	preta
		orla externa	amarela
	A-41	seta	preta
		fundo	amarela
		orla interna	preta
		orla externa	amarela

A Sinalização Especial de Advertência e as Informações Complementares, cujas características são descritas nos itens 1.2.4 e 1.2.5, possuem a forma retangular.



### 1.2.2. Dimensões Mínimas

Devem ser observadas as dimensões mínimas dos sinais, conforme a via em que são implantados, considerando-se que o aumento no tamanho dos sinais implica em aumento nas dimensões de orlas e símbolos.

#### a) Sinais de forma quadrada

Via	Lado mínimo (m)	Orla interna mínima (m)	Orla interna mínima (m)
Urbana	0,45	0,010	0,020
Rural (estrada)	0,50	0,010	0,020
Rural (rodovial)	0,60	0,010	0,020
Áreas protegidas por legislação especial (*)	0,30	0,006	0,012

(\*) relativa a patrimônio histórico, artístico, cultural, arquitetônico arqueológico e natural

Obs.: Nos casos de placas de advertência desenhadas numa placa adicional, o lado mínimo pode ser de 0,300 m.

#### b) Sinais de forma retangular

Via	Lado maior mínimo (m)	Lado maior mínimo (m)	Orla externa mínima (m)	Orla interna mínima (m)
Urbana	0,50	0,25	0,010	0,020
Rural (estrada)	0,80	0,40	0,010	0,020
Rural (rodovial)	1,00	0,50	0,010	0,020
Áreas protegidas por legislação especial (*)	0,40	0,20	0,006	0,012

(\*) relativa a patrimônio histórico, artístico, cultural, arquitetônico arqueológico e natural

#### c) Cruz de Santo André

Parâmetro	Variação
Relação entre dimensões de largura e comprimento dos braços	de 1:6 e 1:10
Ângulos menores formados entre os dois braços	entre 45° e 55°

### 1.2.3. Conjunto de Sinais de Advertência

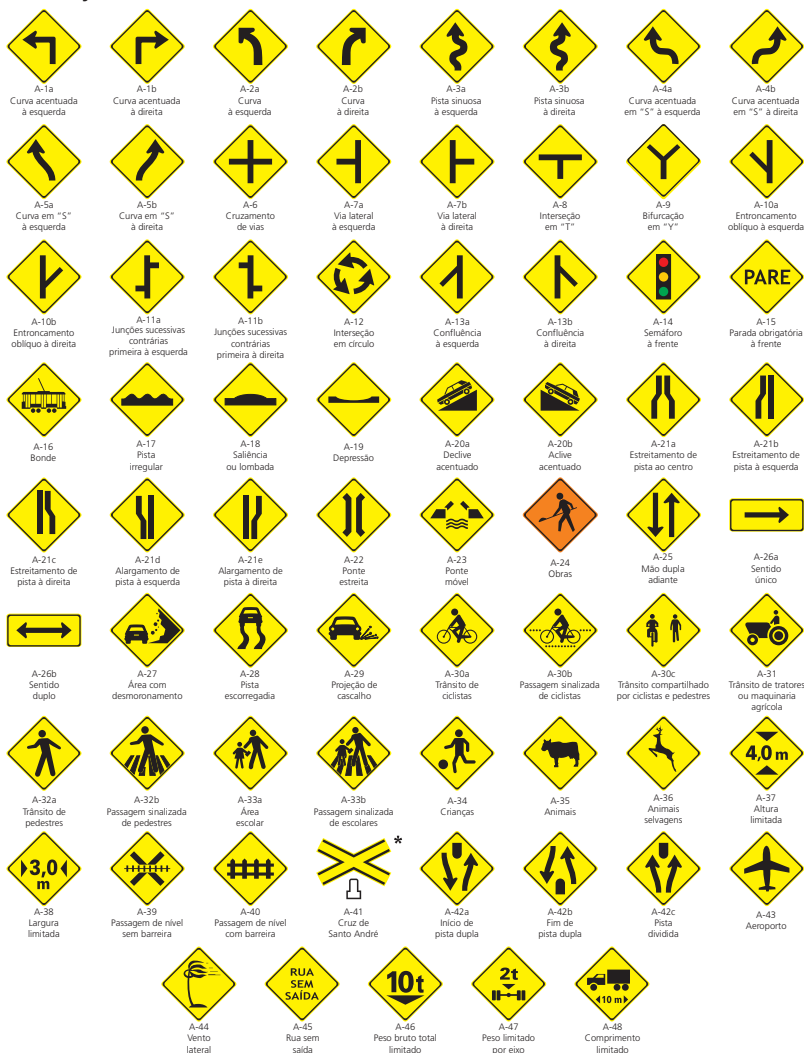

### 1.2.4. Sinalização especial de advertência

Estes sinais são empregados nas situações em que não é possível a utilização dos sinais apresentados no item 1.2.3.

O formato adotado é retangular, de tamanho variável em função das informações nelas contidas, e suas cores são amarela e preta:

Características da Sinalização Especial de Advertência

Cor	
Fundo	Amarela
Símbolo	Preta
Orla interna	Preta
Orla externa	Amarela
Legenda	Preta
Tarja	Preta

Na sinalização de obras, o fundo e a orla externa devem ser na cor laranja.

Exemplos:

#### a) Sinalização Especial para faixas ou Pistas Exclusivas de Ônibus



#### b) Sinalização Especial para Pedestres



#### c) Sinalização Especial de Advertência somente para rodovias, estradas, e vias de trânsito rápido

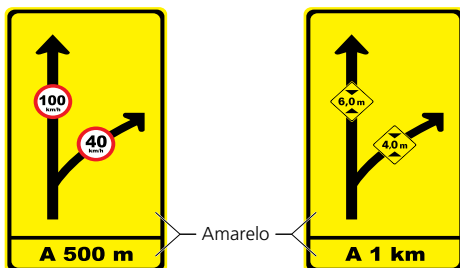

### 1.2.5. Informações Complementares

Havendo necessidade de fornecer informações complementares aos sinais de advertência, estas devem ser inscritas em placa adicional ou incorporada à placa principal formando um só conjunto, na forma retangular, admitida a exceção para a placa adicional contendo o número de linhas férreas que cruzam a pista. As cores da placa adicional devem ser as mesmas dos sinais de advertência.

Características das Informações Complementares

Cor	
Fundo	Amarela
Orla interna	Preta
Orla externa	Amarela
Legenda	Preta
Tarja	Preta

Exemplos:

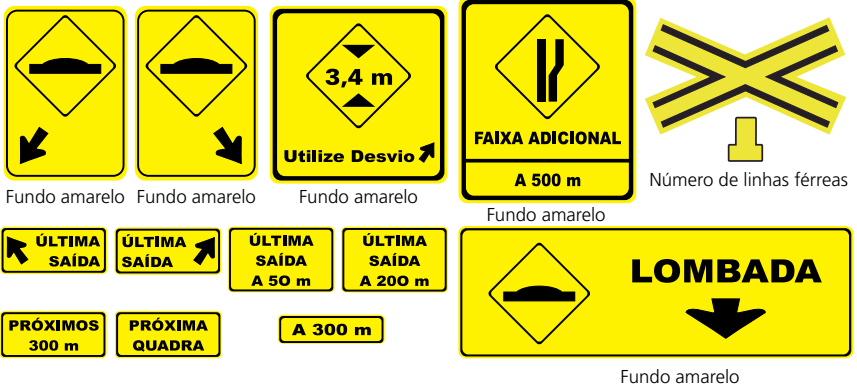

### 1.3. SINALIZAÇÃO DE INDICAÇÃO

Tem por finalidade identificar as vias e os locais de interesse, bem como orientar condutores de veículos quanto aos percursos, os destinos, as distâncias e os serviços auxiliares, podendo também ter como função a educação do usuário. Suas mensagens possuem caráter informativo ou educativo.

As placas de indicação estão divididas nos seguintes grupos:

#### 1.3.1. Placas de identificação

Posicionam o condutor ao longo do seu deslocamento, ou com relação a distâncias ou ainda aos locais de destino.

##### a) Placas de Identificação de Rodovias e Estradas

Características das Placas de Identificação de Rodovias e Estradas Pan-Americanas

Forma	Cor	
	Fundo	Branca
	Orla interna	Preta
	Orla externa	Branca
	Legenda	Preta

Dimensões mínimas (m)	
Altura	0,45
Chanfro Inclinado	0,14
Largura Superior	0,44
Largura Inferior	0,41
Orla Interna	0,02
Orla Externa	0,01

Características das Placas de Identificação de Rodovias e Estradas Federais

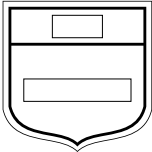
Forma	Cor	
	Fundo	Branca
	Orla interna	Preta
	Orla externa	Branca
	Tarja	Preta
	Legendas	Preta

Dimensões mínimas (m)	
Largura	0,40
Altura	0,45
Orla interna	0,02
Orla externa	0,01
Tarja	0,02

Exemplos:

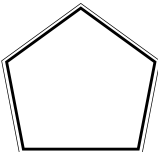

Características das Placas de Identificação de Rodovias e Estradas Estaduais

Forma	Cor	
	Fundo	Branca
	Orla interna	Preta
	Orla externa	Branca
	Legendas	Preta

Dimensões mínimas (m)	
Largura	0,51
Altura	0,45
Orla interna	0,02
Orla externa	0,01

Exemplos:

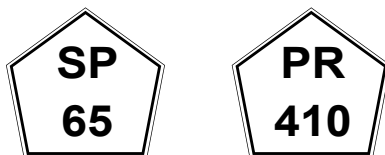

**b) Placas de Identificação de Municípios**

Características das Placas de Identificação de Municípios

Forma	Cor	
Retangular, com lado maior na horizontal	Fundo	Azul
	Orla interna	Branca
	Orla externa	Azul
	Legenda	Branca

Dimensões mínimas (m)	
Altura das letras	0,20 (*)
Orla interna	0,02
Orla externa	0,01

(\*) áreas protegidas por legislação especial (patrimônio histórico, arquitetônico, etc.), podem apresentar altura de letra inferior, desde que atenda os critérios de legibilidade

Exemplos:





**c) Placas de Identificação de Regiões de Interesse de Tráfego e Logradouros**

A parte de cima da placa deve indicar o bairro ou avenida/rua da cidade. A parte de baixo a região ou zona em que o bairro ou avenida/rua estiver situado. Esta parte da placa é opcional.

Características das Placas de Identificação de Regiões de Interesse de Tráfego e Logradouros

Forma	Cor	
Retangular	Fundo	Azul
	Orla interna	Branca
	Orla externa	Azul
	Tarja	Branca
	Legendas	Branca

Dimensões mínimas (m)	
Altura das letras	0,10
Orla interna	0,02
Orla externa	0,01
Tarja	0,01

Exemplos:

Lapa

Moema  
Zona Sul

B. Ouro Preto  
Regional Pampulha

Boqueirão

Getúlio Vargas

Av. Navegantes

**d) Placas de Identificação Nominal de Pontes, Viadutos, Túneis e Passarelas**

Características das Placas de Identificação Nominal de Pontes, Viadutos, Túneis e Passarelas

Forma	Cor	
Retangular, com lado maior na horizontal	Fundo	Azul
	Orla interna	Branca
	Orla externa	Azul
	Tarja	Branca
	Legendas	Branca

Dimensões mínimas (m)	
Altura das letras	0,10
Orla interna	0,02
Orla externa	0,01
Tarja	0,01

Exemplos:

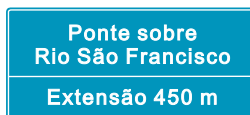

**e) Placas de Identificação Quilométrica**

Características das placas de Identificação Quilométrica

Forma	Cor	
Retangular, com lado maior na vertical	Fundo	Azul
	Orla interna	Branca
	Orla externa	Azul
	Tarja	Branca
	Legendas	Branca

Dimensões mínimas (m)	
Altura da letra	0,150
Altura da letra (ponto cardeal)	0,125
Altura do algarismo	0,150
Orla interna	0,020
Orla externa	0,010
Tarja(*)	0,010

(\*) quando separar a informação adicional do ponto cardeal

Na utilização em vias urbanas as dimensões devem ser determinadas em função do local e do objetivo da sinalização.

Exemplos:



**f) Placas de Identificação de Limite de Municípios/ Divisa de Estados / Fronteira/ Perímetro Urbano**

Características das Placas de Identificação de Limite de Municípios / Divisa de Estados / Fronteira / Perímetro Urbano

Forma	Cor	
Retangular, com lado maior na horizontal	Fundo	Azul
	Orla interna	Branca
	Orla externa	Azul
	Tarja	Branca
	Legendas	Branca

Dimensões mínimas (m)	
Altura das letras	0,12
Orla interna	0,02
Orla externa	0,01
Tarja	0,01

Exemplos:



**g) Placas de Pedágio**

Características das Placas de Pedágio

Forma	Cor	
Retangular, com lado maior na horizontal	Fundo	Azul
	Orla interna	Branca
	Orla externa	Azul
	Tarja	Branca
	Legendas	Branca
	Seta	Branca

Dimensões mínimas (m)	
Altura das letras	0,20
Orla interna	0,02
Orla externa	0,01
Tarja	0,01

Exemplos:

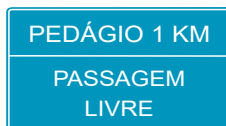
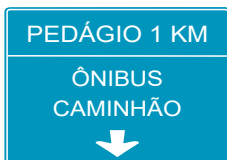

### 1.3.2. Placas de Orientação de Destino

Indicam ao condutor a direção que o mesmo deve seguir para atingir determinados lugares, orientando seu percurso e/ou distâncias.

#### a) Placas Indicativas de Sentido (Direção)

Características das Placas Indicativas de Sentido

Forma	Mensagens de Localidades		Mensagens de Nomes de Rodovias/ Estradas ou Associadas aos seus Símbolos	
	Cor		Cor	
Retangular, com lado maior na horizontal	Fundo	Verde	Fundo	Azul
	Orla interna	Branca	Orla interna	Branca
	Orla externa	Verde	Orla externa	Azul
	Tarja	Branca	Tarja	Branca
	Legendas	Branca	Legendas	Branca
	Setas	Branca	Setas	Branca
	Símbolos	-	De acordo com a rodovia / estrada	

Dimensões mínimas (m)		
Altura das letras	VIA URBANA	0,125(*)
	VIA RURAL	0,150(*)
Orla interna		0,020
Orla externa		0,010
Tarja		0,010

(\*) áreas protegidas por legislação especial (patrimônio histórico, arquitetônico, etc.) , podem apresentar altura de letra inferior, desde que atenda os critérios de legibilidade

Exemplos:

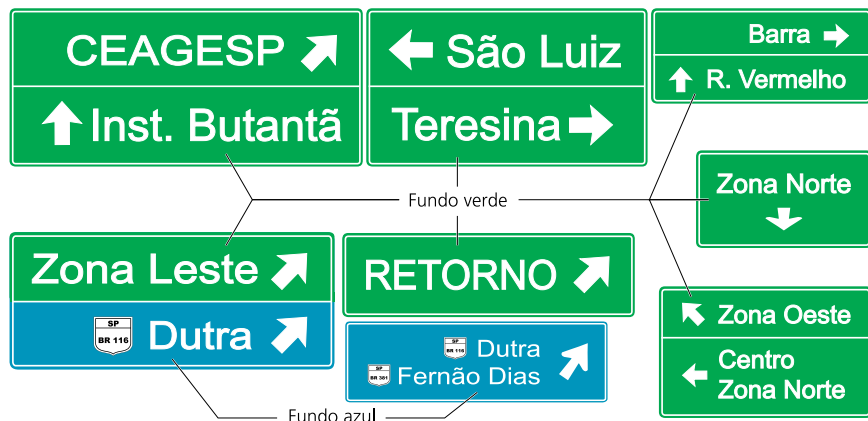

**b) Placas Indicativas de Distância**

Características das Placas Indicativas de Distância

Forma	Mensagens de Localidades		Mensagens de Nomes de Rodovias/ Estradas ou Associadas aos seus Símbolos	
	Cor		Cor	
Retangular, com lado maior na horizontal	Fundo	Verde	Fundo	Azul
	Orla interna	Branca	Orla interna	Branca
	Orla externa	Verde	Orla externa	Azul
	Tarja	Branca	Tarja	Branca
	Legendas	Branca	Legendas	Branca
	Símbolos	-	De acordo com a rodovia / estrada	

Dimensões mínimas (m)		
Altura das letras	VIA URBANA	0,125(*)
	VIA RURAL	0,150(*)
Orla interna		0,020
Orla externa		0,010
Tarja		0,010

(\*) áreas protegidas por legislação especial (patrimônio histórico, arquitetônico, etc), podem apresentar altura de letra inferior, desde que atenda os critérios de legibilidade

Exemplos:

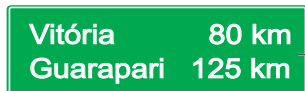
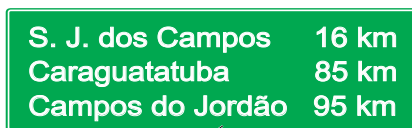

Fundo verde

**c) Placas Diagramadas**

Características das Placas Diagramadas

Forma	Mensagens de Localidades		Mensagens de Nomes de Rodovias/ Estradas ou Associadas aos seus Símbolos	
	Cor		Cor	
Retangular, com lado maior na horizontal	Fundo	Verde	Fundo	Azul
	Orla interna	Branca	Orla interna	Branca
	Orla externa	Verde	Orla externa	Azul
	Tarja	Branca	Tarja	Branca
	Legendas	Branca	Legendas	Branca
	Setas	Branca	Setas	Branca
	Símbolos	-	De acordo com a rodovia / estrada	

Dimensões mínimas (m)		
Altura das letras	VIA URBANA	0,125(*)
	VIA RURAL	0,150(*)
Orla interna		0,020
Orla externa		0,010
Tarja		0,010

(\*) áreas protegidas por legislação especial (patrimônio histórico, arquitetônico, etc.), podem apresentar altura de letra inferior, desde que atenda os critérios de legibilidade

Exemplos:

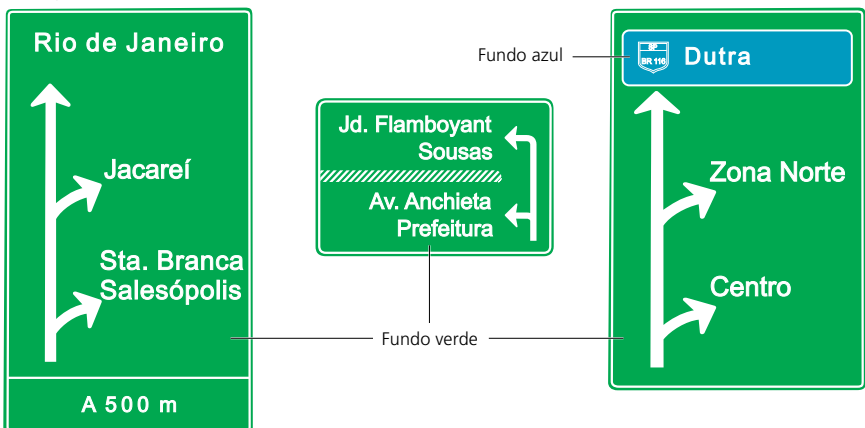



### 1.3.3. Placas Educativas

Tem a função de educar os usuários da via quanto ao seu comportamento adequado e seguro no trânsito. Podem conter mensagens que reforcem normas gerais de circulação e conduta.

Características das Placas Educativas

Forma	Cor	
Retangular	Fundo	Branca
	Orla interna	Preta
	Orla externa	Branca
	Tarja	Preta
	Legendas	Preta
	Pictograma	Preta

Dimensões mínimas (m)		
Altura da letra (placas para condutores)	VIA URBANA	0,125(*)
	VIA RURAL	0,150(*)
Altura das letras (placas para pedestres)		0,050
Orla interna		0,020
Orla externa		0,010
Tarja		0,010
Pictograma		0,200 x 0,200

(\*) áreas protegidas por legislação especial (patrimônio histórico, arquitetônico, etc. ), podem apresentar altura de letra inferior, desde que atenda os critérios de legibilidade

Exemplos:

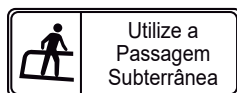
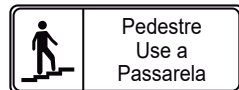
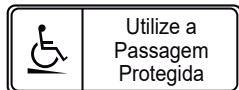
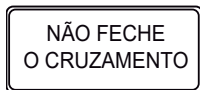
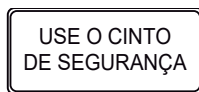
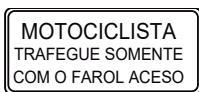
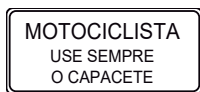

### 1.3.4. Placas de Serviços Auxiliares

Indicam aos usuários da via os locais onde os mesmos podem dispor dos serviços indicados, orientando sua direção ou identificando estes serviços.

Quando num mesmo local encontra-se mais de um tipo de serviço, os respectivos símbolos podem ser agrupados numa única placa.

#### a) Placas para Condutores

Características das Placas de Serviços Auxiliares para Condutores

Forma	Cor	
	Placa: retangular Quadro interno: quadrada	Fundo
Quadro interno		Branca
Seta		Branca
Legenda		Branca
Pictograma		Fundo
	Figura	Preta

Constitui exceção a placa indicativa de "Pronto Socorro" onde o Símbolo deve ser vermelho.

Dimensões mínimas (m)		
Quadro interno	VIA URBANA	0,20 x 0,20
	VIA RURAL	0,40 x 0,40

Exemplos de pictogramas:

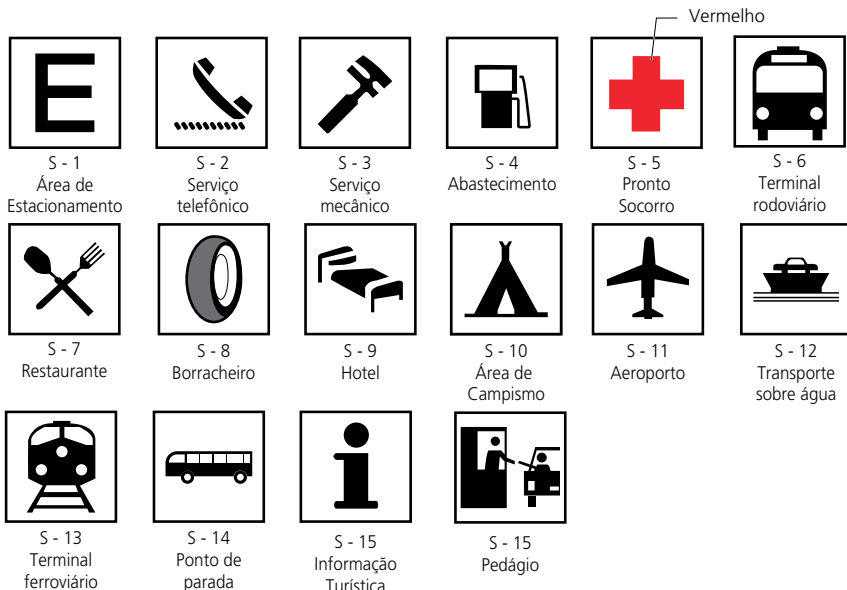

Exemplos:



Obs.: Os pictogramas podem ser utilizados opcionalmente nas placas de orientação.

### b) Placas para Pedestres

Características das Placas de Serviços Auxiliares para Pedestres

Forma	Cor	
Retangular, lado maior na horizontal	Fundo	Azul
	Orla interna	Branca
	Orla externa	Azul
	Tarja	Branca
	Legendas	Branca
	Seta	Branca
	Pictograma	Fundo
Figura		Preta

Dimensões mínimas (m)	
Altura das letras	0,05
Orla interna	0,02
Orla externa	0,01
Tarja	0,01
Pictograma	0,20 x 0,20

Exemplos:



### 1.3.5. Placas de Atrativos Turísticos

Indicam aos usuários da via os locais onde os mesmos podem dispor dos atrativos turísticos existentes, orientando sobre sua direção ou identificando estes pontos de interesse.

Exemplos de Pictogramas:

#### Atrativos Turísticos Naturais



TNA-01  
Praia



TNA-02  
Cachoeira e Quedas d' água

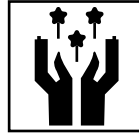

TNA-03  
Patrimônio Natural



TNA-04  
Estância Hidromineral

#### Área Para a Prática de Esportes

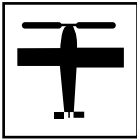

TAD - 1  
Aeroclube

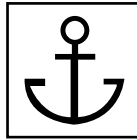

TAD - 2  
Marina



TAD - 3  
Área para esportes náuticos

#### Áreas de Recreação

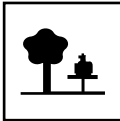

TAR - 1  
Área de descanso



TAR - 2  
Barco de passeio

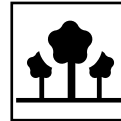

TAR - 3  
Parque

#### Locais para Atividades de Interesse Turístico



TIT-01  
Festas Populares



TIT-02  
Teatro

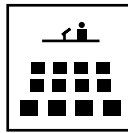

TIT-03  
Convenções

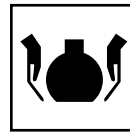

TIT-04  
Artesanato



TIT-05  
Zoológico



TIT-06  
Planetário



TIT-07  
Feira Típica



TIT-08  
Exposição agropecuária



TIT-09  
Rodeio

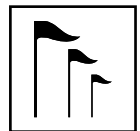

TIT-10  
Pavilhão de  
feiras e exposições

**a) Placas de Identificação de Atrativo Turístico**

Características das Placas de Identificação de Atrativo Turístico

Forma	Cor		
Retangular	Fundo	Marrom	
	Orla interna	Branca	
	Orla externa	Marrom	
	Legendas	Branca	
	Pictograma	Fundo	Branca
		Figura	Preta

Dimensões mínimas (m)	
Altura das letras	0,10
Pictograma	0,40 x 0,40
Orla interna	0,02
Orla externa	0,01

Exemplos de Placas:



**b) Placas Indicativas de Sentido de Atrativo Turístico**

Características de Placas Indicativas de Sentido

Forma	Cor	
Retangular	Fundo	Marrom
	Orla interna	Branca
	Orla externa	Marrom
	Tarja	Branca
	Legendas	Branca
	Setas	Branca
	Pictograma	Fundo
Figura		Preta

Dimensões mínimas (m)		
Altura da letra (placas para condutores)	VIA URBANA	0,125(*)
	VIA RURAL	0,150(*)
Altura da letra (placas para pedestres)		0,050
Pictograma		0,200 x 0,200
Orla interna		0,020
Orla externa		0,010
Tarja		0,010

(\*) áreas protegidas por legislação especial (patrimônio histórico, arquitetônico, etc.), podem apresentar altura de letra inferior, desde que atenda os critérios de legibilidade

Exemplos:

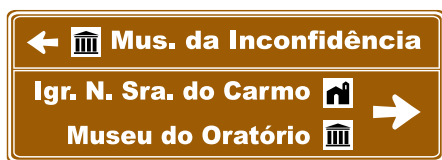

**c) Placas Indicativas de Distância de Atrativos Turísticos**

Características das Placas Indicativas de Distância de Atrativos Turísticos

Forma	Cor		
Retangular	Fundo	Marrom	
	Orla interna	Branca	
	Orla externa	Marrom	
	Legendas	Branca	
	Pictograma	Fundo	Branca
		Figura	Preta

Dimensões mínimas (m)		
Altura da letra (placas para condutores)	VIA URBANA	0,125(*)
	VIA RURAL	0,150(*)
Altura da letra (placas para pedestres)		0,050
Pictograma		0,200 x 0,200
Orla interna		0,020
Orla externa		0,010

(\*) áreas protegidas por legislação especial (patrimônio histórico, arquitetônico, etc), podem apresentar altura de letra inferior, desde que atenda os critérios de legibilidade

Exemplos:



## 2. SINALIZAÇÃO HORIZONTAL

É um subsistema da sinalização viária que se utiliza de linhas, marcações, símbolos e legendas, pintados ou apostos sobre o pavimento das vias.

Têm como função organizar o fluxo de veículos e pedestres; controlar e orientar os deslocamentos em situações com problemas de geometria, topografia ou frente a obstáculos; complementar os sinais verticais de regulamentação, advertência ou indicação. Em casos específicos, tem poder de regulamentação.

### 2.1. CARACTERÍSTICAS

A sinalização horizontal mantém alguns padrões cuja mescla e a forma de coloração na via definem os diversos tipos de sinais.

#### 2.1.1. Padrão de Traçado

Seu padrão de traçado pode ser:

- **Contínuo:** são linhas sem interrupção pelo trecho da via onde estão demarcando; podem estar longitudinalmente ou transversalmente apostas à via.
- **Tracejado ou Seccionado:** são linhas interrompidas, com espaçamentos respectivamente de extensão igual ou maior que o traço.
- **Símbolos e Legendas:** são informações escritas ou desenhadas no pavimento, indicando uma situação ou complementando sinalização vertical existente.

#### 2.1.2. Cores

A sinalização horizontal se apresenta em cinco cores:

- **Amarela:** utilizada na regulação de fluxos de sentidos opostos; na delimitação de espaços proibidos para estacionamento e/ou parada e na marcação de obstáculos.
- **Vermelha:** utilizada para proporcionar contraste, quando necessário, entre a marca viária e o pavimento das ciclofaixas e/ou ciclovias, na parte interna destas, associada à linha de bordo branca ou de linha de divisão de fluxo de mesmo sentido e nos símbolos de hospitais e farmácias (cruz).
- **Branca:** utilizada na regulação de fluxos de mesmo sentido; na delimitação de trechos de vias, destinados ao estacionamento regulamentado de veículos em condições especiais; na marcação de faixas de travessias de pedestres, símbolos e legendas.
- **Azul:** utilizada nas pinturas de símbolos de pessoas portadoras de deficiência física, em áreas especiais de estacionamento ou de parada para embarque e desembarque.
- **Preta:** utilizada para proporcionar contraste entre o pavimento e a pintura.

Para identificação da cor, neste documento, é adotada a seguinte convenção:

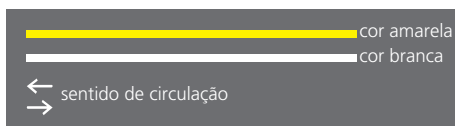



## 2.2. CLASSIFICAÇÃO

A sinalização horizontal é classificada em:

- Marcas longitudinais;
- Marcas transversais;
- Marcas de canalização;
- Marcas de delimitação e controle de estacionamento e/ou parada;
- Inscrições no pavimento.

### 2.2.1. Marcas Longitudinais

Separam e ordenam as correntes de tráfego, definindo a parte da pista destinada normalmente à circulação de veículos, a sua divisão em faixas, a separação de fluxos opostos, faixas de uso exclusivo de um tipo de veículo, reversíveis, além de estabelecer as regras de ultrapassagem e transposição.

De acordo com a sua função, as marcas longitudinais são subdivididas nos seguintes tipos:

#### a) Linhas de Divisão de Fluxos Opostos

Separam os movimentos veiculares de sentidos contrários e regulamentam a ultrapassagem e os deslocamentos laterais, exceto para acesso à imóvel lindeiro.

Simples contínua



Simples seccionada



Dupla contínua



Dupla contínua/seccionada



Dupla seccionada



- Largura das linhas: mínima 0,10 m  
máxima 0,15 m
- Distância entre as linhas: mínima 0,10 m  
máxima 0,15 m
- Relação entre A e B: mínima 1:2  
máxima 1:3
- Cor: amarela

Exemplos de Aplicação:

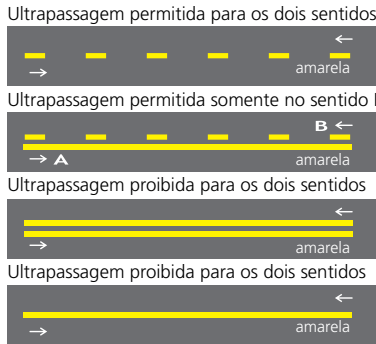

**b) Linhas de Divisão de Fluxo de Mesmo Sentido**

Separam os movimentos veiculares de mesmo sentido e regulamentam a ultrapassagem e a transposição.



- Largura da linha: mínima 0,10 m  
máxima 0,20 m
- Demarcação de faixa exclusiva no fluxo  
Largura da linha: mínima 0,20 m  
máxima 0,30 m
- Relação entre A e B: mínima 1:2  
máxima 1:3
- Cor: branca

Exemplos de aplicação:

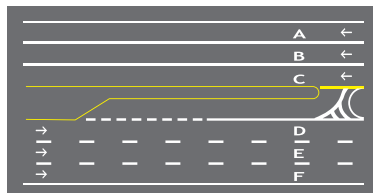

Proibida a ultrapassagem e a transposição de faixa entre A-B-C  
Permitida a ultrapassagem e a transposição de faixa entre D-E-F

### c) Linha de Bordo

Delimita a parte da pista destinada ao deslocamento de veículos.

Contínua



- Largura da linha: mínima 0,10 m  
máxima 0,30 m
- Cor: branca

Exemplos de Aplicação:

Pista dupla



Canteiro central



Pista única - duplo sentido de circulação



#### d) Linha de Continuidade

Proporciona continuidade a outras marcações longitudinais, quando há quebra no seu alinhamento visual.

Tracejada



- Largura da linha: a mesma da linha à qual dá continuidade
- Relação entre A e B = 1:1
- Cor branca, quando dá continuidade a linhas brancas; cor amarela, quando dá continuidade a linhas amarelas.

Exemplo de Aplicação:

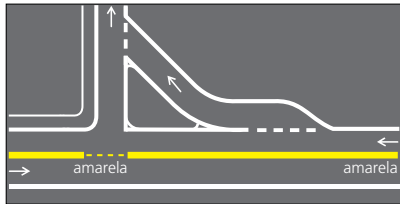

### 2.2.2. Marcas transversais

Ordenam os deslocamentos frontais dos veículos e os harmonizam com os deslocamentos de outros veículos e dos pedestres, assim como informam os condutores sobre a necessidade de reduzir a velocidade e indicam travessia de pedestres e posições de parada.

Em casos específicos têm poder de regulamentação.

De acordo com a sua função, as marcas transversais são subdivididas nos seguintes tipos:

#### a) Linha de Retenção

Indica ao condutor o local limite em que deve parar o veículo.



- Largura da linha: mínima 0,30 m  
máxima 0,60 m
- Cor: branca

Exemplo de Aplicação:

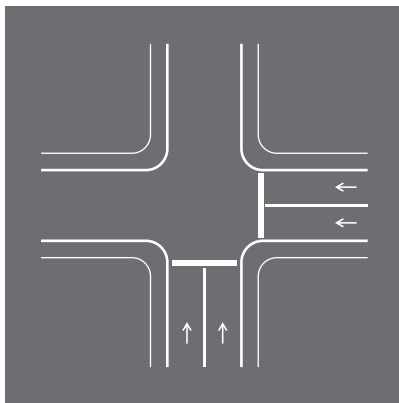

**b) Linhas de Estímulo de Redução de Velocidade**

Conjunto de linhas paralelas que, pelo efeito visual, induzem o condutor a reduzir a velocidade do veículo.



- Largura da linha: mínima 0,20 m  
máxima 0,40 m
- Cor: branca

Exemplo de Aplicação Antecedendo um Obstáculo Transversal

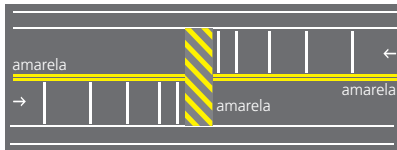

**c) Linha de “Dê a Preferência”**

Indica ao condutor o local limite em que deve parar o veículo, quando necessário, em locais sinalizados com a placa R-2.



- Largura da linha: mínima 0,20 m  
máxima 0,40 m
- Relação entre A e B: 1:1
- Dimensões recomendadas: A = 0,50 m  
B = 0,50 m
- Cor: branca

Exemplo de Aplicação:

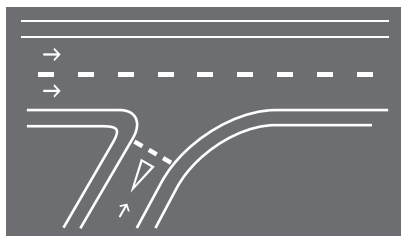

#### d) Faixas de Travessia de Pedestre

Regulamentam o local de travessia de pedestres.

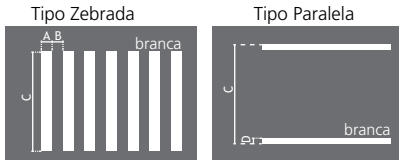

- Largura da linha - A: mínima 0,30 m  
máxima 0,40 m
- Distância entre as linhas - B: mínima 0,30 m  
máxima 0,80 m
- Largura da faixa - C:  
em função do volume de pedestres e da visibilidade: mínima 3,00 m  
recomendada 4,00 m
- Largura da linha - D: mínima 0,40 m  
máxima 0,60 m
- Largura da faixa - E: mínima 3,00 m  
recomendada 4,00 m
- Cor: branca

Exemplos de Aplicação:

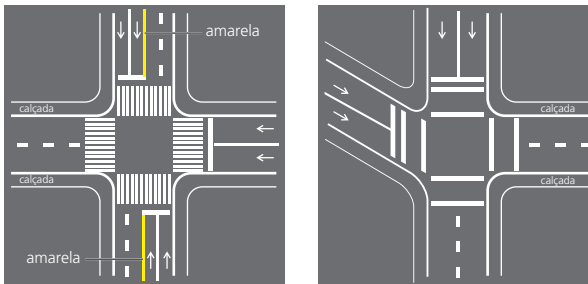



### e) Marcação de Cruzamentos Rodocicloviários

Regulamenta o local de travessia de ciclistas.

CRUZAMENTO EM ÂNGULO RETO



CRUZAMENTO OBLÍQUO

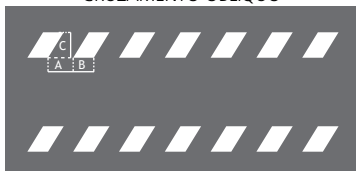

- Lado do quadrado ou losango: mínimo 0,40 m  
máximo 0,60 m
- Relação:  $A = B = C$
- Cor: branca

Exemplo de Aplicação:

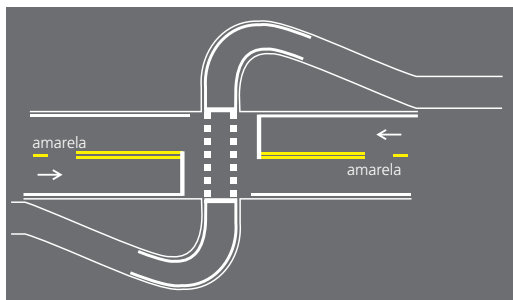

**f) Marcação de Área de Conflito**

Assinala aos condutores a área da pista em que não devem parar e estacionar os veículos, prejudicando a circulação.

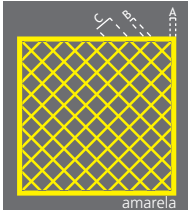

- Largura da linha de borda externa - A: mínima 0,15 m
- Largura das linhas internas - B: mínima 0,10 m
- Espaçamento entre os eixos das linhas internas - C: mínimo 1,00 m
- Cor: amarela

Exemplo de Aplicação:

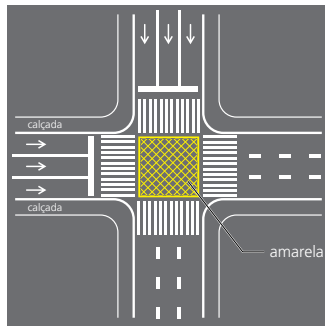

### g) Marcação de Área de Cruzamento com Faixa Exclusiva

Indica ao condutor a existência de faixa(s) exclusiva(s).

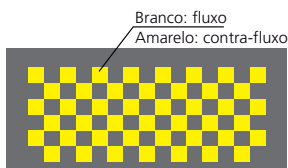

- Lado do quadrado: mínimo 1,00 m
- Cor: amarela - para faixas exclusivas no contrafluxo  
branca - para faixas exclusivas no fluxo

Exemplo de Aplicação:

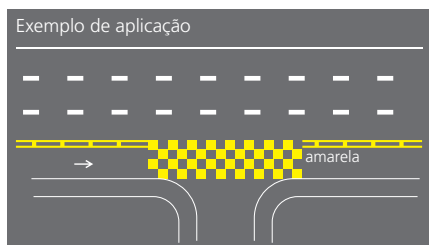

### 2.2.3. Marcas de Canalização

Orientam os fluxos de tráfego em uma via, direcionando a circulação de veículos. Regulamentam as áreas de pavimento não utilizáveis.

Devem ser na cor branca quando direcionam fluxos de mesmo sentido e na proteção de estacionamento e na cor amarela quando direcionam fluxos de sentidos opostos.

SEPARAÇÃO DE FLUXO DE TRÁFEGO DE SENTIDOS OPOSTOS

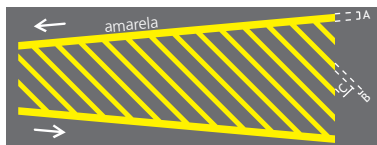

SEPARAÇÃO DE FLUXO DE TRÁFEGO DO MESMO SENTIDO



Dimensões	Circulação	Áreas de proteção de estacionamento
Largura da linha lateral A	mínima 0,10 m	mínima 0,10 m
Largura da linha lateral B	mínima 0,30 m	mínima 0,10 m
	máxima 0,50 m	máxima 0,40 m
Largura da linha lateral C	mínima 1,10 m	mínima 0,30 m
	máxima 3,50 m	máxima 0,60 m

Exemplos de Aplicação:

ORDENAÇÃO DE MOVIMENTOS EM TREVOS COM ALÇAS E FAIXAS DE ACELERAÇÃO/DESACELERAÇÃO

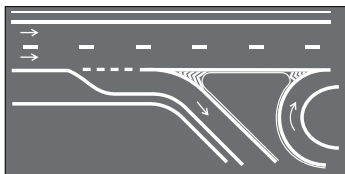

ORDENAÇÃO DE MOVIMENTOS EM RETORNOS COM FAIXA ADICIONAL PARA O MOVIMENTO

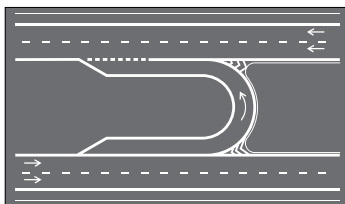

ILHAS DE CANALIZAÇÃO E REFÚGIO PARA PEDESTRES

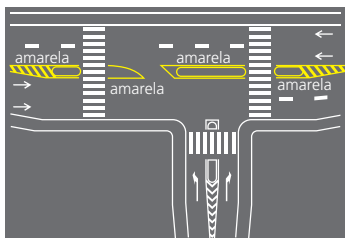

CANTEIRO CENTRAL FORMADO COM MARCAS DE CANALIZAÇÃO COM CONVERSÃO À ESQUERDA

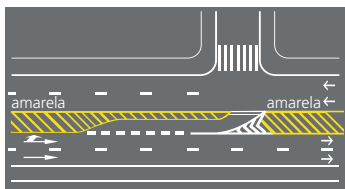

MARCA DE ALTERNÂNCIA DO MOVIMENTO DE FAIXAS POR SENTIDO



ILHAS DE CANALIZAÇÃO ENVOLVENDO OBSTÁCULOS NA PISTA SENTIDO ÚNICO

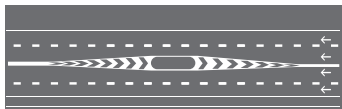

SENTIDO DUPLO

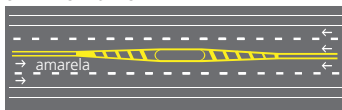

ACOMODAÇÃO PARA INÍCIO DE CANTEIRO CENTRAL

SENTIDO DUPLO

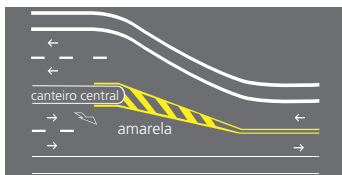

SENTIDO ÚNICO

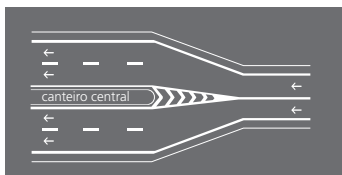

PROTEÇÃO DE ÁREA DE ESTACIONAMENTO

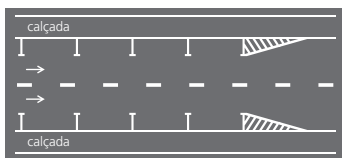
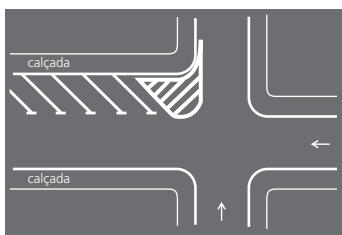

### 2.2.4. Marcas de Delimitação e Controle de Estacionamento e/ou Parada

Delimitam e propiciam melhor controle das áreas onde é proibido ou regulamentado o estacionamento e a parada de veículos, quando associadas à sinalização vertical de regulamentação. Em casos específicos, tem poder de regulamentação. De acordo com sua função as marcas de delimitação e controle de estacionamento e parada são subdivididas nos seguintes tipos:

#### a) Linha de Indicação de Proibição de Estacionamento e/ou Parada

Delimita a extensão da pista ao longo da qual aplica-se a proibição de estacionamento ou de parada e estacionamento estabelecida pela sinalização vertical correspondente.



- Largura da linha: mínima 0,10 m  
máxima 0,20 m
- Cor: amarela

Exemplo de Aplicação:

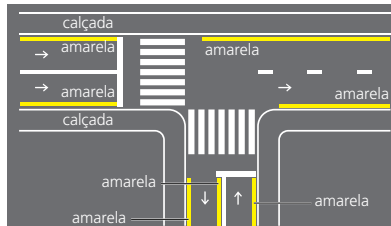

**b) Marca Delimitadora de Parada de Veículos Específicos**

Delimita a extensão da pista destinada à operação exclusiva de parada. Deve sempre estar associada ao sinal de regulamentação correspondente.

É opcional o uso destas sinalizações quando utilizadas junto ao marco do ponto de parada de transporte coletivo.

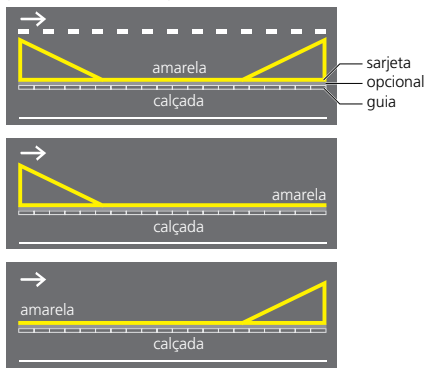

- Largura da linha: mínima 0,10 m  
máxima 0,20 m
- Cor: amarela

Exemplos de Aplicação:

MARCA DELIMITADORA PARA PARADA DE ÔNIBUS EM FAIXA DE TRÂNSITO

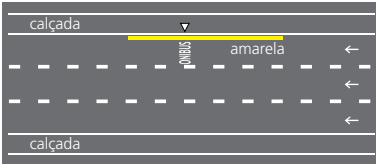

MARCA DELIMITADORA PARA PARADA DE ÔNIBUS EM FAIXA DE ESTACIONAMENTO

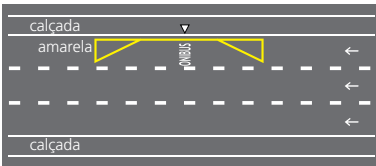

MARCA DELIMITADORA PARA PARADA DE ÔNIBUS FEITA EM REENTRÂNCIA DA CALÇADA

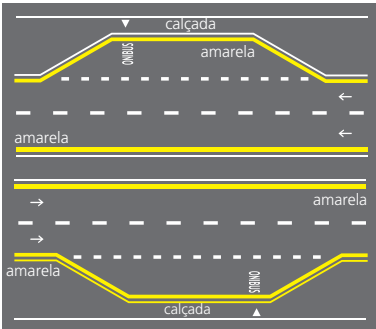

MARCA DELIMITADORA PARA PARADA DE ÔNIBUS EM FAIXA DE TRÂNSITO COM AVANÇO DE CALÇADA NA FAIXA DE ESTACIONAMENTO

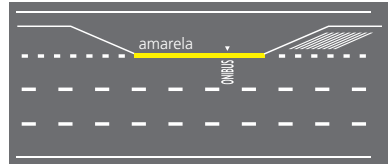

MARCA DELIMITADORA PARA PARADA DE ÔNIBUS COM SUPRESSÃO DE PARTE DA MARCAÇÃO

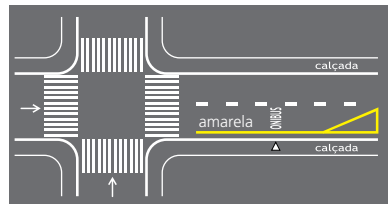
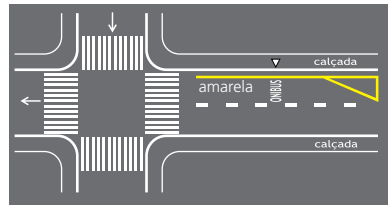



**c) Marca Delimitadora de Estacionamento Regulamentado**

Delimita o trecho de pista no qual é permitido o estacionamento estabelecido pelas normas gerais de circulação e conduta ou pelo sinal R-6b.

• **Paralelo ao meio-fio:**

– **Linha simples contínua ou tracejada**

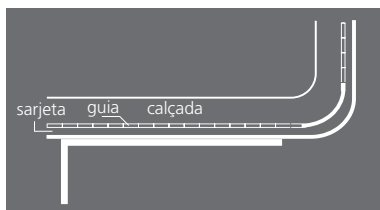
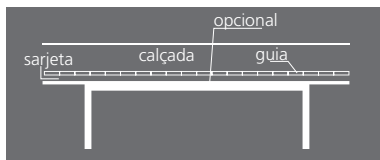

- Largura da linha: mínima 0,10 m  
máxima 0,20 m
- Relação: 1:1
- Cor: branca

• **Em ângulo:**

– **Linha contínua**

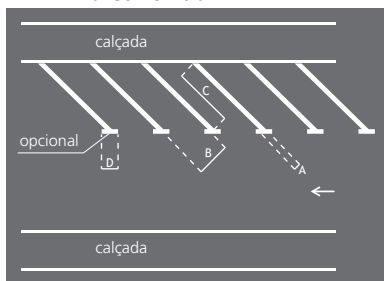

- Dimensões: A = mínima 0,10 m  
máxima 0,20 m
- B = largura efetiva da vaga
- C = comprimento da vaga
- D = mínima 0,20 m  
máxima 0,30 m

B e C, estabelecidas em função das dimensões dos veículos a utilizar as vagas.

- Cor: branca

Exemplos de Aplicação:

Estacionamento paralelo ao meio-fio

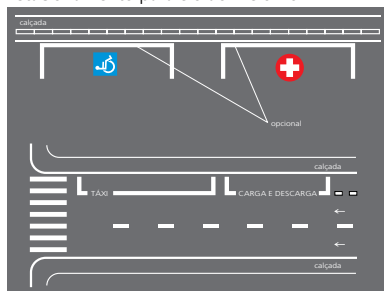

Marca com delimitação da vaga

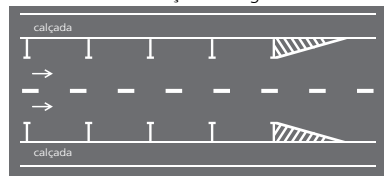

Marca sem delimitação da vaga

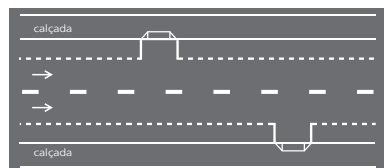
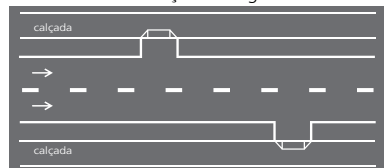

Estacionamento em ângulo

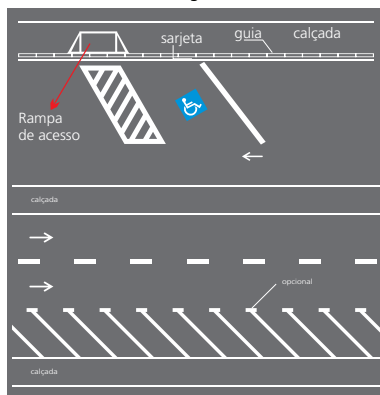

Estacionamento em áreas isoladas

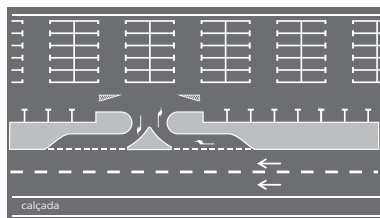

### 2.2.5. Inscrições no Pavimento

Melhoram a percepção do condutor quanto às condições de operação da via, permitindo-lhe tomar a decisão adequada, no tempo apropriado, para as situações que se lhe apresentarem. São subdivididas nos seguintes tipos:

#### a) Setas Direcionais



– Comprimento da seta:

Fluxo veicular: mínimo 5,00 m  
máximo 7,50 m

Fluxo pedestre (somente seta “Siga em Frente” com parte da haste suprimida):  
mínimo 2,00 m  
máximo 4,00 m

– Cor: branca

• INDICATIVO DE MUDANÇA OBRIGATÓRIO DE FAIXA



– Comprimento da seta: mínimo 5,00 m  
máximo 7,50 m

– Cor: branca

• INDICATIVO DE MOVIMENTO EM CURVA (USO EM SITUAÇÃO DE CURVA ACENTUADA)



– Comprimento da seta: mínimo 4,50 m

– Cor: branca

Exemplos de Aplicação:

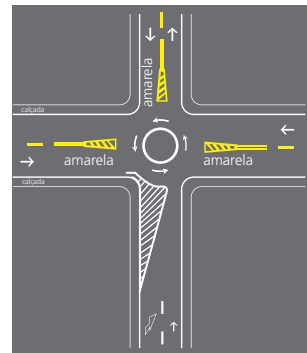
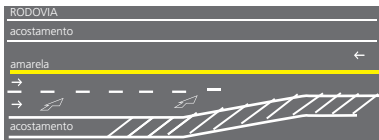
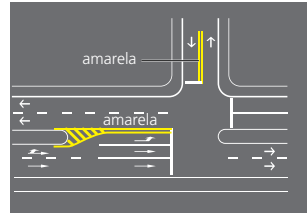
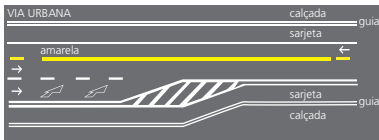
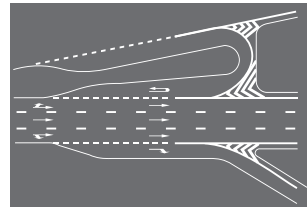
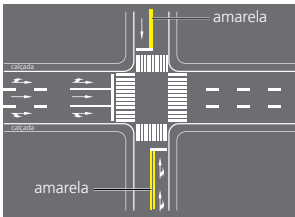

## b) Símbolos

Indicam e alertam o condutor sobre situações específicas na via

### • “DÊ A PREFERÊNCIA”

INDICATIVO DE INTERSEÇÃO COM A VIA QUE TEM PREFERÊNCIA



- Dimensões: comprimento mínimo 3,60 m  
máximo 6,00 m

– Cor: branca

### • “CRUZ DE SANTO ANDRÉ”

INDICATIVO DE CRUZAMENTO RODOFERROVIÁRIO



- Comprimento: 6,00 m

– Cor: branca

### • “BICICLETA”

INDICATIVO DE VIA, PISTA OU FAIXA DE TRÂNSITO DE USO DE CICLISTAS



- Cor: Branca

• **“SERVIÇOS DE SAÚDE”**

INDICATIVO DE ÁREA OU LOCAL DE SERVIÇOS DE SAÚDE

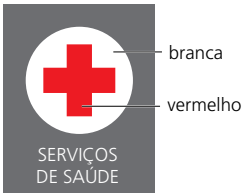

- Dimensão: diâmetro mínimo 1,20 m
- Cor: conforme indicado

• **“DEFICIENTE FÍSICO”**

INDICATIVO DE LOCAL DE ESTACIONAMENTO DE VEÍCULOS QUE TRANSPORTAM OU SEJAM CONDUZIDOS POR PESSOAS PORTADORAS DE DEFICIÊNCIAS FÍSICAS



- Dimensão: lado mínimo 1,20 m
- Cor: conforme indicado

Exemplos de Aplicação:

**CRUZAMENTO RODOFERROVIÁRIO**

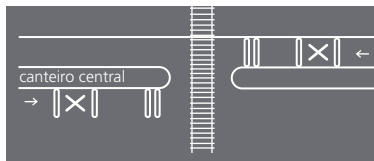

**CRUZAMENTO COM VIA PREFERENCIAL**



**c) Legendas**

Advertem acerca de condições particulares de operação da via e complementam os sinais de regulamentação e advertência.

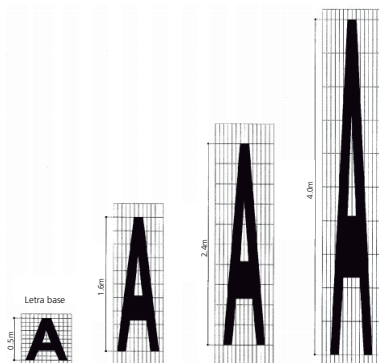

Obs.: Para legendas curtas a largura das letras e algarismos podem ser maiores.

- Comprimento mínimo:  
 Para legenda transversal ao fluxo veicular: 1,60 m  
 Para legenda longitudinal ao fluxo veicular: 0,25 m
- Cor: branca

Exemplos de Legendas:



### 3. DISPOSITIVOS AUXILIARES

Dispositivos Auxiliares são elementos aplicados ao pavimento da via, junto a ela, ou nos obstáculos próximos, de forma a tornar mais eficiente e segura a operação da via. São constituídos de materiais, formas e cores diversos, dotados ou não de refletividade, com as funções de:

- incrementar a percepção da sinalização, do alinhamento da via ou de obstáculos à circulação;
- reduzir a velocidade praticada;
- oferecer proteção aos usuários;
- alertar os condutores quanto a situações de perigo potencial ou que requeiram maior atenção.

Os Dispositivos Auxiliares são agrupados, de acordo com suas funções, em:

- Dispositivos Delimitadores;
- Dispositivos de Canalização;
- Dispositivos de Sinalização de Alerta;
- Alterações nas Características do Pavimento;
- Dispositivos de Proteção Contínua;
- Dispositivos Luminosos;
- Dispositivos de Proteção a Áreas de Pedestres e/ou Ciclistas;
- Dispositivos de Uso Temporário.

#### 3.1. DISPOSITIVOS DELIMITADORES

São elementos utilizados para melhorar a percepção do condutor quanto aos limites do espaço destinado ao rolamento e a sua separação em faixas de circulação. São apostos em série no pavimento ou em suportes, reforçando marcas viárias, ou ao longo das áreas adjacentes a elas.

Podem ser mono ou bidirecionais em função de possuírem uma ou duas unidades refletivas. O tipo e a(s) cor(es) das faces refletivas são definidos em função dos sentidos de circulação na via, considerando como referencial um dos sentidos de circulação, ou seja, a face voltada para este sentido.



### Tipos de Dispositivos Delimitadores:

- **Balizadores** – unidades refletivas mono ou bidirecionais, afixadas em suporte.

– Cor do elemento refletivo:

**branca** – para ordenar fluxos de mesmo sentido;

**amarela** – para ordenar fluxos de sentidos opostos;

**vermelha** – em vias rurais, de pista simples, duplo sentido de circulação, podem ser utilizadas unidades refletivas na cor vermelha, junto ao bordo da pista ou acostamento do sentido oposto.

Exemplo:

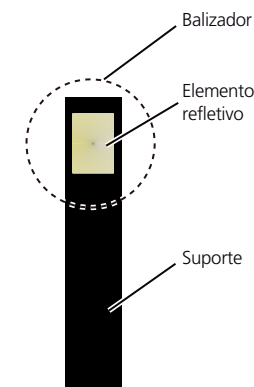

- **Balizadores de Pontes, Viadutos, Túneis, Barreiras e Defensas** – unidades refletivas afixadas ao longo do guarda-corpo e/ou mureta de obras de arte, de barreiras e defensas.

– Cor do elemento refletivo:

**branca** – para ordenar fluxos de mesmo sentido;

**amarela** – para ordenar fluxos de sentidos opostos;

**vermelha** – em vias rurais, de pista simples, duplo sentido de circulação, podem ser utilizadas unidades refletivas na cor vermelha, afixados no guarda-corpo ou mureta de obras de arte, barreiras e defensas do sentido oposto.

Exemplo:

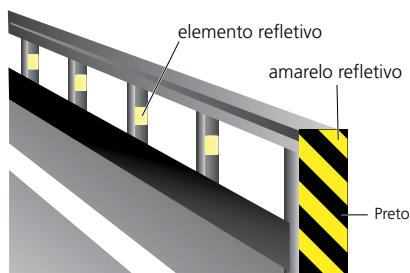

- **Tachas** – elementos contendo unidades refletivas, aplicados diretamente no pavimento.
  - Cor do corpo: branca ou amarela, de acordo com a marca viária que complementa.
  - Cor do elemento refletivo:
    - branca** – para ordenar fluxos de mesmo sentido;
    - amarela** – para ordenar fluxos de sentidos opostos;
    - vermelha** – em rodovias, de pista simples, duplo sentido de circulação, podem ser utilizadas unidades refletivas na cor vermelha, junto à linha de bordo do sentido oposto.
  - Especificação mínima: Norma ABNT.

Exemplos:



Exemplos de Aplicação:

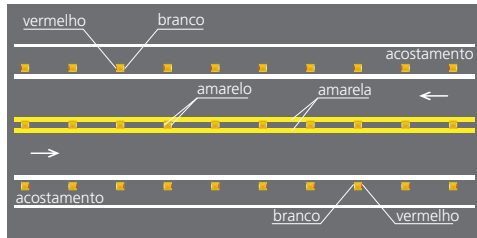

- **Tachões** – elementos contendo unidades refletivas, aplicados diretamente no pavimento.

- Cor do corpo: amarela
- Cor do elemento refletivo:

**branca** – para ordenar fluxos de mesmo sentido;

**amarela** – para ordenar fluxos de sentidos opostos;

**vermelha** – em rodovias, de pista simples, duplo sentido de circulação, podem ser utilizadas unidades refletivas na cor vermelha, junto à linha de bordo do sentido oposto.

- Especificação mínima: Norma ABNT.

Exemplos:



- **Cilindros Delimitadores**

Exemplo:

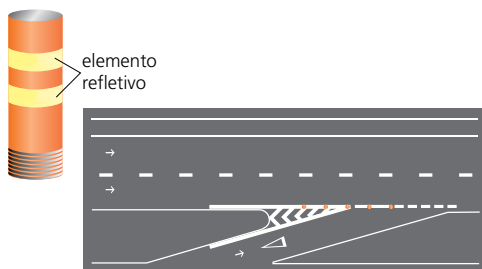

- Cor do Corpo: preta
- Cor do Material Refletivo: amarela.

### 3.2. DISPOSITIVOS DE CANALIZAÇÃO

Os dispositivos de canalização são apostos em série sobre a superfície pavimentada.

#### Tipos de Dispositivos de Canalização:

- **Prismas** – tem a função de substituir a guia da calçada (meio-fio) quando não for possível sua construção imediata.
  - Cor: branca ou amarela, de acordo com a marca viária que complementa.

Exemplo:



- **Segregadores** – tem a função de segregar pistas para uso exclusivo de determinado tipo de veículo ou pedestres.
  - Cor: amarela.

Exemplo:



### 3.3. DISPOSITIVOS DE SINALIZAÇÃO DE ALERTA

São elementos que têm a função de melhorar a percepção do condutor quanto aos obstáculos e situações geradoras de perigo potencial à sua circulação, que estejam na via ou adjacentes à mesma, ou quanto a mudanças bruscas no alinhamento horizontal da via.

Possuem as cores amarela e preta quando sinalizam situações permanentes e adquirem cores laranja e branca quando sinalizam situações temporárias, como obras.

#### Tipos de Dispositivos de Sinalização de Alerta:

- **Marcadores de Obstáculos** – unidades refletivas apostas no próprio obstáculo, destinadas a alertar o condutor quanto à existência de obstáculo disposto na via ou adjacente a ela.



Exemplo de aplicação:

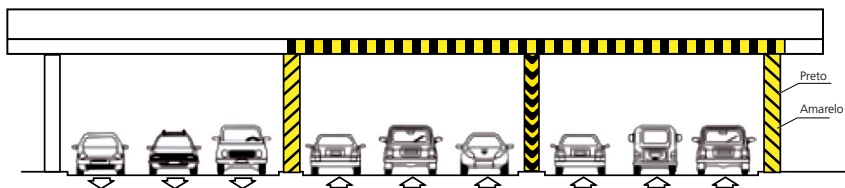

- **Marcadores de Perigo** – unidades refletivas fixadas em suporte destinadas a alertar o condutor do veículo quanto a situação potencial de perigo.



- **Marcadores de Alinhamento** – unidades refletivas fixadas em suporte, destinadas a alertar o condutor do veículo quando houver alteração do alinhamento horizontal da via.

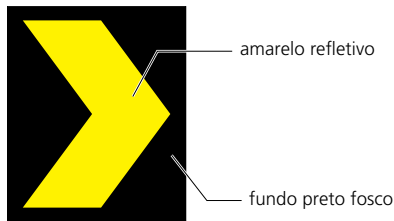

### 3.4. ALTERAÇÕES NAS CARACTERÍSTICAS DO PAVIMENTO

São recursos que alteram as condições normais da pista de rolamento, quer pela sua elevação com a utilização de dispositivos físicos colocados sobre a mesma, quer pela mudança nítida de características do próprio pavimento. São utilizados para:

- estimular a redução da velocidade;
- aumentar a aderência ou atrito do pavimento;
- alterar a percepção do usuário quanto a alterações de ambiente e uso da via, induzido-o a adotar comportamento cauteloso;
- incrementar a segurança e/ou criar facilidades para a circulação de pedestres e/ou ciclistas.

### 3.5. DISPOSITIVOS DE PROTEÇÃO CONTÍNUA

São elementos colocados de forma contínua e permanente ao longo da via, confeccionados em material flexível, maleável ou rígido, que têm como objetivo:

- evitar que veículos e/ou pedestres transponham determinado local;
- evitar ou dificultar a interferência de um fluxo de veículos sobre o fluxo oposto.

#### Tipos de Dispositivos para Fluxo de Pedestres e Ciclistas:

- **Gradis de Canalização e Retenção**

Devem ter altura máxima de 1,20 m e permitir intervisibilidade entre veículos e pedestres.

Exemplos:



Gradil maleável

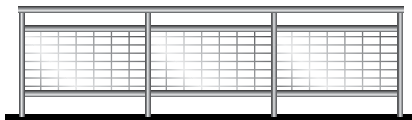

Gradil rígido

- **Dispositivos de Contenção e Bloqueio**

Exemplo:

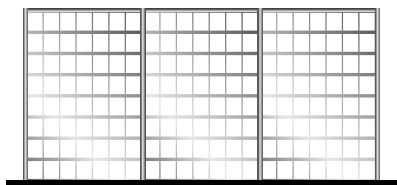

Grade de contenção

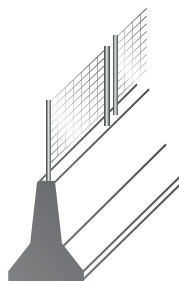

**Tipos de Dispositivos para Fluxo Veicular:**

- **Defensas Metálicas**

Especificação mínima: Norma ABNT

Exemplos:

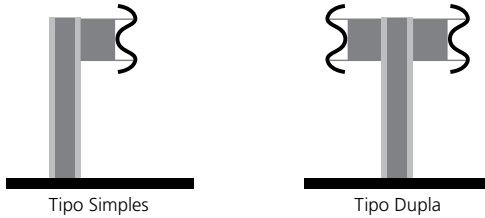

- **Barreiras de Concreto**

Especificação mínima: Norma ABNT

Exemplos:

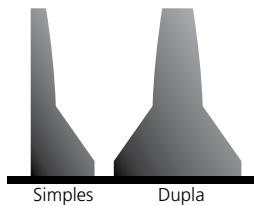

- **Dispositivos Antiofuscamento**

Especificação mínima: Norma ABNT

Exemplo:

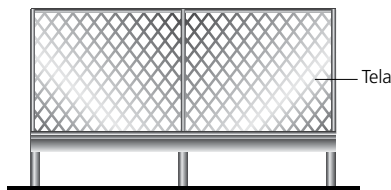



### 3.6. DISPOSITIVOS LUMINOSOS

São dispositivos que se utilizam de recursos luminosos para proporcionar melhores condições de visualização da sinalização, ou que, conjugados a elementos eletrônicos, permitem a variação da sinalização ou de mensagens, como por exemplo:

- advertência de situação inesperada à frente;
- mensagens educativas visando o comportamento adequado dos usuários da via;
- orientação em praças de pedágio e pátios públicos de estacionamento;
- informação sobre condições operacionais das vias;
- orientação do trânsito para a utilização de vias alternativas;
- regulamentação de uso da via.

#### Tipos de Dispositivos Luminosos:

- **Painéis Eletrônicos**

Exemplos:



- **Painéis com Setas Luminosas**

Exemplos:

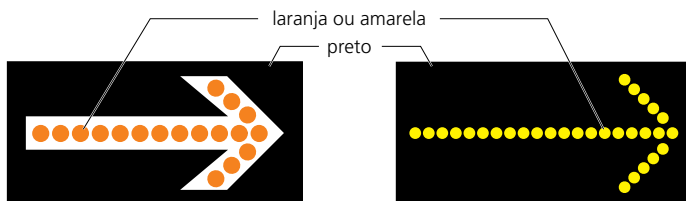

### 3.7. DISPOSITIVOS DE USO TEMPORÁRIO

São elementos fixos ou móveis diversos, utilizados em situações especiais e temporárias, como operações de trânsito, obras e situações de emergência ou perigo, com o objetivo de alertar os condutores, bloquear e/ou canalizar o trânsito, proteger pedestres, trabalhadores, equipamentos, etc.

Aos dispositivos de uso temporário estão associadas as cores laranja e branca.

#### Tipos de Dispositivos de Uso Temporário:

- **Cones**

Especificação mínima: Norma ABNT

Exemplo:

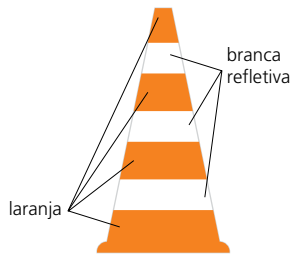

- **Cilindro**

Especificação mínima: Norma ABNT

Exemplo:

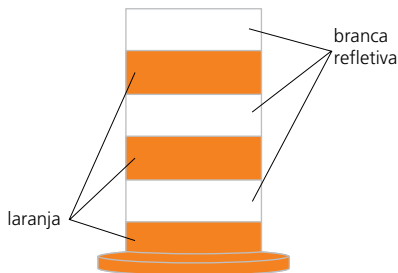

- **Balizador Móvel**

Exemplo:

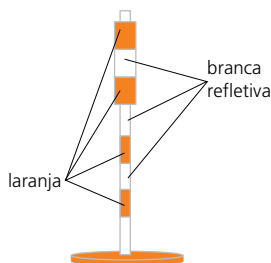

• **Tambores**

Exemplos:

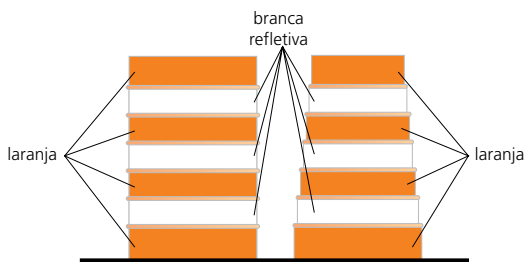

• **Fita Zebrada**

Exemplo:

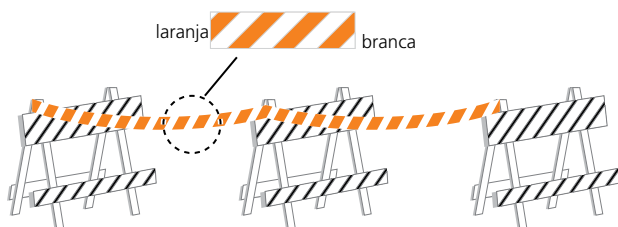

• **Cavaletes**

Exemplos:

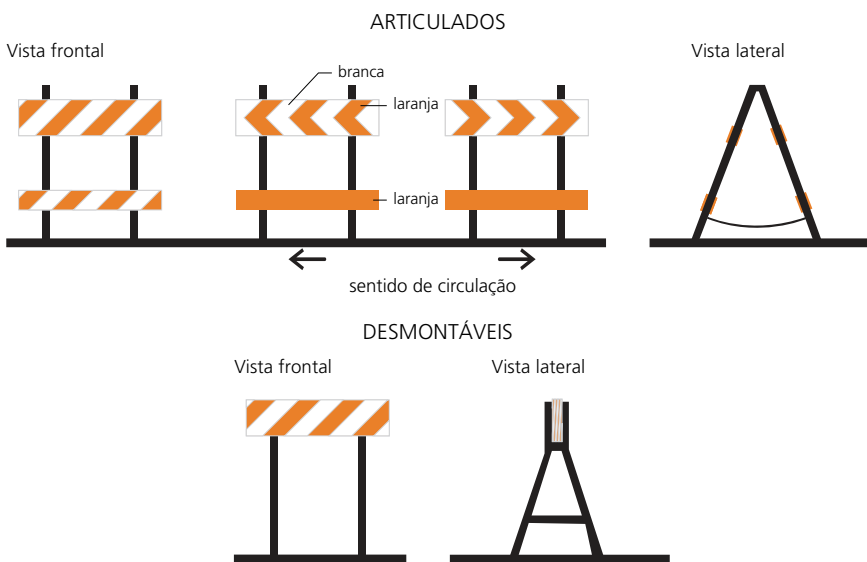

• **Barreiras**

Exemplos:

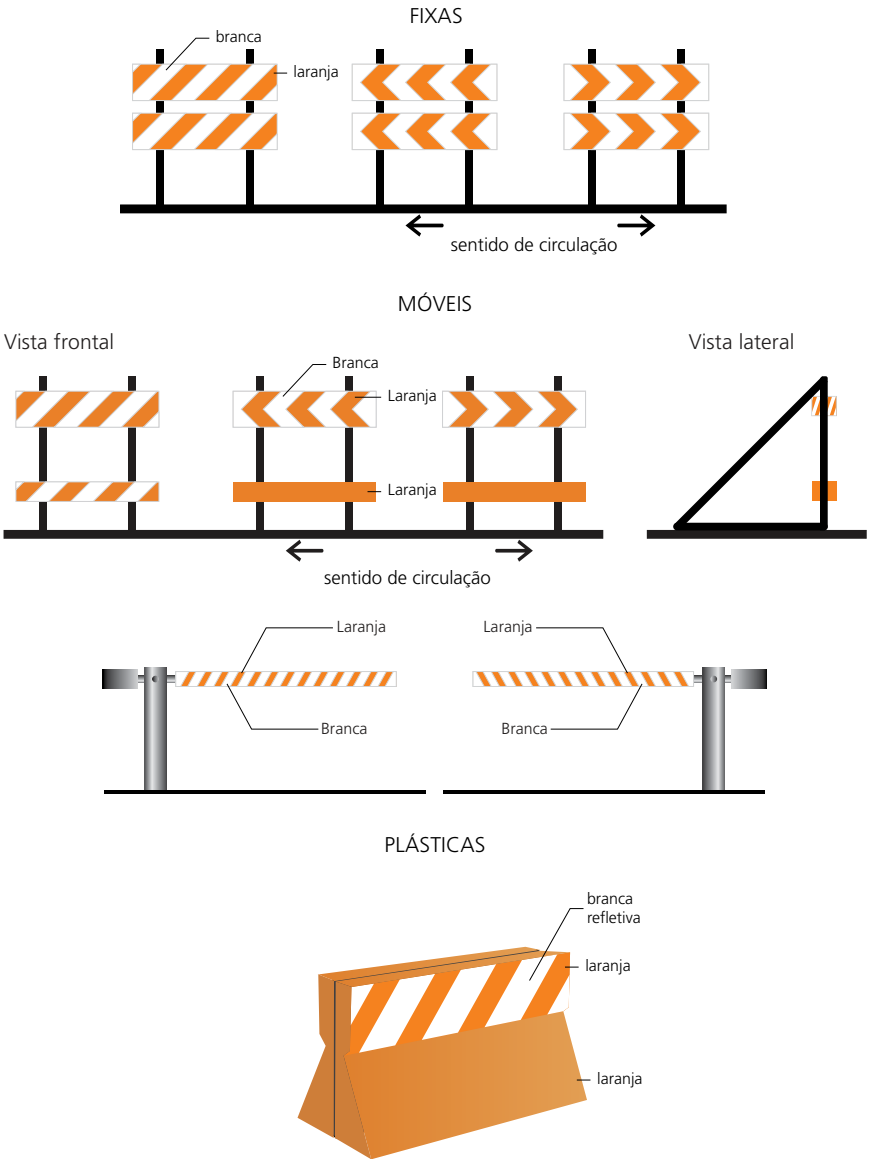

- **Tapumes**

Exemplos:

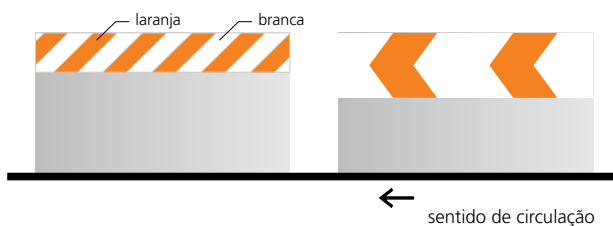

- **Gradis**

Exemplos:

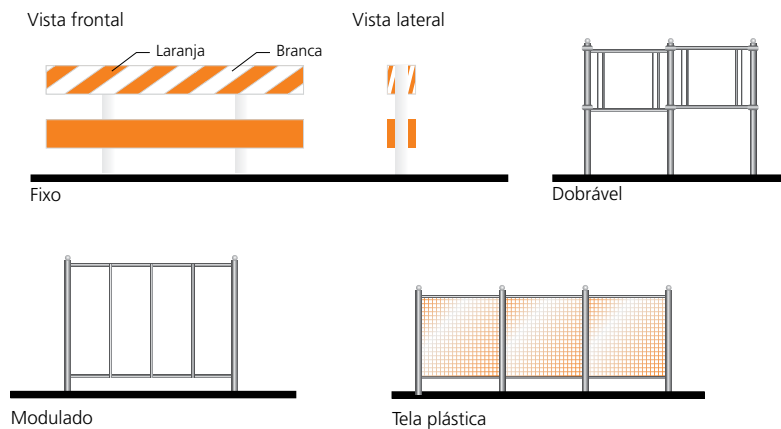

• **Elementos Luminosos Complementares**

Exemplos:

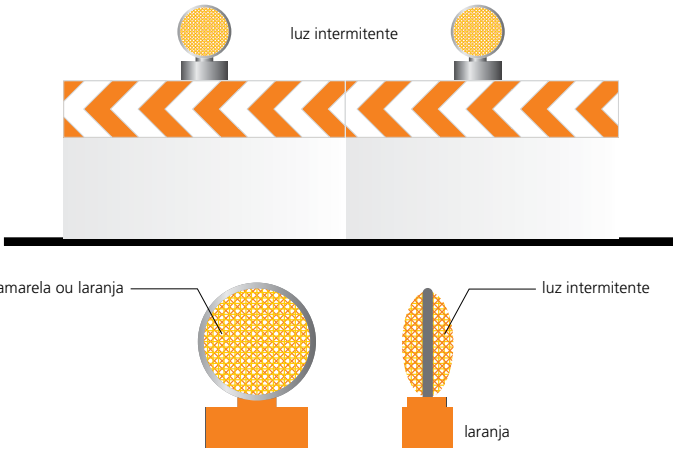

• **Bandeiras**

Exemplos:

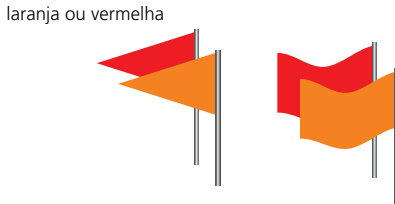

• **Faixas**

Exemplos:



## 4. SINALIZAÇÃO SEMAFÓRICA

A sinalização semafórica é um subsistema da sinalização viária que se compõe de indicações luminosas acionadas alternada ou intermitentemente através de sistema elétrico/eletrônico, cuja função é controlar os deslocamentos.

Existem dois (2) grupos:

- a sinalização semafórica de regulamentação;
- a sinalização semafórica de advertência.

Formas e Dimensões

SEMÁFORO DESTINADO A	FORMA DO FOCO	DIMENSÃO DA LENTE
Movimento Veicular	Circular	Diâmetro: 200 mm ou 300 mm
Movimento de Pedestres e Ciclistas	Quadrada	Lado mínimo: 200 mm

### 4.1. SINALIZAÇÃO SEMAFÓRICA DE REGULAMENTAÇÃO

A sinalização semafórica de regulamentação tem a função de efetuar o controle do trânsito num cruzamento ou seção de via, através de indicações luminosas, alternando o direito de passagem dos vários fluxos de veículos e/ou pedestres.

#### 4.1.1. Características

Compõe-se de indicações luminosas de cores preestabelecidas, agrupadas num único conjunto, dispostas verticalmente ao lado da via ou suspensas sobre ela, podendo neste caso ser fixadas horizontalmente.

#### 4.1.2. Cores das Indicações Luminosas

As cores utilizadas são:

##### a) Para controle de fluxo de pedestres

- **Vermelha:** indica que os pedestres não podem atravessar.
- **Vermelha Intermitente:** assinala que a fase durante a qual os pedestres podem atravessar está a ponto de terminar. Isto indica que os pedestres não podem começar a cruzar a via e os que tenham iniciado a travessia na fase verde se desloquem o mais breve possível para o local seguro mais próximo.
- **Verde:** assinala que os pedestres podem atravessar.

##### b) Para controle de fluxo de veículos

- **Vermelha:** indica obrigatoriedade de parar.
- **Amarela:** indica “atenção”, devendo o condutor parar o veículo, salvo se isto resultar em situação de perigo.
- **Verde:** indica permissão de prosseguir na marcha, podendo o condutor efetuar as operações indicadas pelo sinal luminoso, respeitadas as normas gerais de circulação e conduta.

4.1.3. Tipos

a) Para veículos

- **Compostos de três indicações luminosas**, dispostas na sequência preestabelecida abaixo:

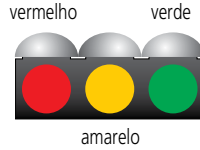
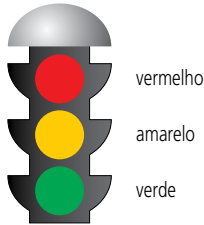

O acendimento das indicações luminosas deve ser na sequência verde, amarelo, vermelho, retornando ao verde.

Para efeito de segurança recomenda-se o uso de, no mínimo, dois conjuntos de grupos focais por aproximação, ou a utilização de um conjunto de grupo focal composto de dois focos vermelhos, um amarelo e um verde.

- **Compostos de duas indicações luminosas**, dispostas na sequência preestabelecida abaixo. Para uso exclusivo em controles de acesso específico, tais como praças de pedágio e balsa.

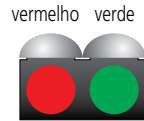
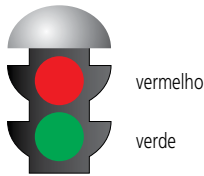

- **Com símbolos**, que podem estar isolados ou integrando um semáforo de três ou duas indicações luminosas.

Exemplos:

Direção controlada



Controle ou faixa reversível



Direção livre





**b) Para pedestres**



**4.2. SINALIZAÇÃO SEMAFÓRICA DE ADVERTÊNCIA**

A sinalização semafórica de advertência tem a função de advertir da existência de obstáculo ou situação perigosa, devendo o condutor reduzir a velocidade e adotar as medidas de precaução compatíveis com a segurança para seguir adiante.

**4.2.1. Características**

Compõe-se de uma ou duas luzes de cor amarela, cujo funcionamento é intermitente ou piscante alternado, no caso de duas indicações luminosas.

No caso de grupo focal de regulamentação, admite-se o uso isolado da indicação luminosa em amarelo intermitente, em determinados horários e situações específicas. Fica o condutor do veículo obrigado a reduzir a velocidade e respeitar o disposto no Artigo 29, inciso III, alínea C.

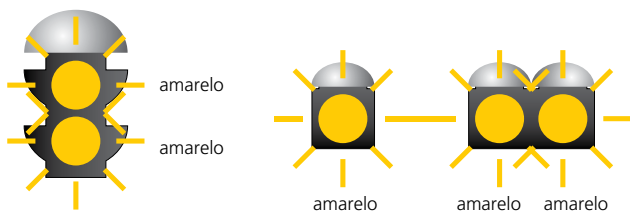

## 5. SINALIZAÇÃO DE OBRAS

A sinalização de obras tem como característica a utilização dos sinais e elementos de Sinalização Vertical, Horizontal, Semafórica e de Dispositivos e Sinalização Auxiliares combinados de forma que:

- os usuários da via sejam advertidos sobre a intervenção realizada e possam identificar seu caráter temporário;
- sejam preservadas as condições de segurança e fluidez do trânsito e de acessibilidade;
- os usuários sejam orientados sobre caminhos alternativos;
- sejam isoladas as áreas de trabalho, de forma a evitar a deposição e/ou lançamento de materiais sobre a via.

Na sinalização de obras, os elementos que compõem a sinalização vertical de regulamentação, a sinalização horizontal e a sinalização semafórica têm suas características preservadas.

A sinalização vertical de advertência e as placas de orientação de destino adquirem características próprias de cor, sendo adotadas as combinações das cores laranja e preta. Entretanto, mantém as características de forma, dimensões, símbolos e padrões alfanuméricos:

Sinalização vertical de Advertência ou de Indicação	Cor utilizada para Sinalização de Obras
Fundo	Laranja
Símbolo	Preta
Orla	Preta
Tarjas	Preta
Setas	Preta
Letras	Preta

Os dispositivos auxiliares obedecem às cores estabelecidas no capítulo 3 deste Anexo, mantendo as características de forma, dimensões, símbolos e padrões alfanuméricos.

São exemplos de sinalização de obras:





## 6. GESTOS

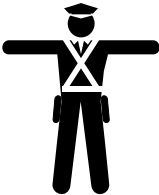
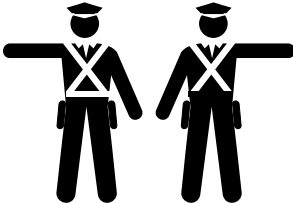
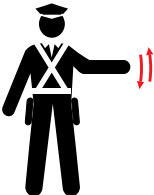

### a) Gestos de Agentes da Autoridade de Trânsito

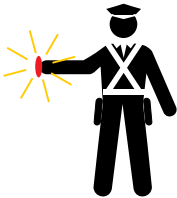
As ordens emanadas por gestos de Agentes da Autoridade de Trânsito prevalecem sobre as regras de circulação e as normas definidas por outros sinais de trânsito. Os gestos podem ser:

Significado	Sinal
<p>Ordem de parada obrigatória para todos os veículos. Quando executada em interseções, os veículos que já se encontrem nela não são obrigados a parar.</p>	 <p>Braço levantado verticalmente, com a palma da mão para a frente.</p>
<p>Ordem de parada para todos os veículos que venham de direções que cortem ortogonalmente a direção indicada pelos braços estendidos, qualquer que seja o sentido de seu deslocamento.</p>	 <p>Braços estendidos horizontalmente, com a palma da mão para a frente.</p>
<p>Ordem de parada obrigatória para todos os veículos que venham de direções que cortem ortogonalmente a direção indicada pelo braço estendido, qualquer que seja o sentido de seu deslocamento.</p>	 <p>Braço estendido horizontalmente com a palma da mão para a frente, do lado do trânsito a que se destina.</p>
<p>Ordem de diminuição da velocidade.</p>	 <p>Braço estendido horizontalmente, com a palma da mão para baixo, fazendo movimentos verticais.</p>

Significado	Sinal
<p>Ordem de parada para os veículos aos quais a luz é dirigida.</p>	 <p>Braço estendido horizontalmente, agitando uma luz vermelha para um determinado veículo.</p>
<p>Ordem de seguir.</p>	 <p>Braço levantado, com movimento de antebraço da frente para a retaguarda e a palma da mão voltada para trás.</p>

**b) Gestos de Condutores**

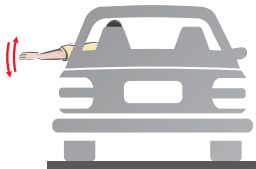
Significado	Sinal
<p>Dobrar à esquerda</p>	
<p>Dobrar à direita</p>	
<p>Diminuir a marcha ou parar</p>	

Obs.: Válido para todos os tipos de veículo

## 7. SINAIS SONOROS

Sinais de apito	Significado	Emprego
um silvo breve	siga	liberar o trânsito em direção / sentido indicado pelo agente.
dois silvos breves	pare	indicar parada obrigatória.
um silvo longo	diminuir a marcha	quando for necessário fazer diminuir a marcha dos veículos.

Os sinais sonoros somente devem ser utilizados em conjunto com os gestos dos agentes.

- Especificações técnicas do sinal sonoro da sinalização semafórica para travessia de pedestres com deficiência visual**

Momento	Intermitência	Duração	Frequência
Para o sinal sonoro de localização.	0,5 Hz (1 ciclo a cada 2 s)	60 ms (± 2 ms)	950 Hz (± 10 Hz)
Para o sinal sonoro de início do tempo de travessia (silvo inicial do tempo de verde do foco do pedestre).	1 pulso único, antecedendo o sinal sonoro de travessia.	160 ms (± 5 ms)	2000 Hz (± 10 Hz), decrescendo gradativamente até 500 Hz (± 10Hz)
Para o sinal sonoro de travessia (tempo de verde do foco de pedestre).	1 Hz (1 ciclo/s)	160 ms (± 5 ms)	Frequência Modulada: 2000 Hz (± 10 Hz) + 500 Hz (± 10 Hz)
Para o sinal sonoro de advertência de encerramento de travessia (tempo de vermelho intermitente do foco de pedestre).	2 Hz (2 ciclo/s)	160 ms (± 5ms)	Frequência Modulada: 2000 Hz (± 10 Hz) + 500 Hz (±10 Hz)

## ÍNDICE

<b>A</b>	
<b>Abastecimento</b> .....	<b>4-23</b>
Como Reabastecer .....	4-24
Informações Sobre o Combustível.....	4-23
<b>Abertura e Fechamento da Tampa Traseira</b> .....	<b>3-16</b>
Precações ao Abrir/Fechar a Tampa Traseira .....	3-16
Usando a Maçaneta Externa da Tampa Traseira.....	3-17
<b>Abertura/Fechamento dos Vidros</b> .....	<b>3-20</b>
Abertura/Fechamento dos Vidros Elétricos.....	3-20
<b>Acessórios e Modificações</b> .....	<b>4-26</b>
Acessórios .....	4-26
Modificações .....	4-26
<b>Airbags</b> .....	<b>1-13</b>
Airbags de Cortina* .....	1-21
Airbags Dianteiros (SRS).....	1-15
Airbags Laterais* .....	1-19
Componentes do Sistema de Airbag..	1-13
Cuidados com o Airbag .....	1-24
Indicadores do Sistema de Airbag ....	1-22
Tipos de Airbags.....	1-14
<b>Ajuste dos Bancos</b> .....	<b>3-31</b>
Ajuste das Posições do Banco .....	3-31
Bancos Traseiros .....	3-35
Descansa-braço* .....	3-38
Encostos de Cabeça.....	3-32
Sente-se na Posição Correta .....	3-34
<b>Ajuste dos Espelhos Retrovisores</b> .....	<b>3-29</b>
Espelho Retrovisor Interno .....	3-29
Espelhos Retrovisores Externos com Regulagem Elétrica.....	3-29
<b>Anexos do Código de Trânsito Brasileiro</b> .....	<b>14-53</b>
Anexo I.....	14-53
Anexo II – Resolução Contran 160 de 22 de Abril de 2004 e suas Sucedâneas.....	14-60
<b>Antes da Condução</b> .....	<b>4-2</b>
Acomodação da Carga .....	4-4
Ao Rebocar o Veículo .....	4-5
Ao Rebocar um Trailer .....	4-4
Bagageiro de Teto* .....	4-6
Limite de Carga .....	4-4
Porta-malas .....	4-5
Preparação para a Condução.....	4-2
<b>Antes da Realização da Manutenção</b> .....	<b>5-2</b>
Inspeção e Manutenção.....	5-2
Peças e Fluidos Usados no Serviço de Manutenção.....	5-3
Segurança Durante a Realização da Manutenção .....	5-2
<b>Ao Estacionar o Veículo</b> .....	<b>4-20</b>
Quando Parado .....	4-20
<b>Aparelhos Emissores de Ondas de Rádio*</b> .....	<b>7-5</b>
<b>Apresentação</b> .....	<b>14-2</b>
<b>Assistência 24 Horas</b> .....	<b>11-1, 11-2</b>
Assistência 24 Horas.....	11-3
Informações Gerais.....	11-2
Prestação de Serviços de Assistência ao Veículo e seus Ocupantes .....	11-3
Serviços Prestados para Eventos Ocorridos a Partir de 50 km da Residência do Usuário .....	11-6
Serviços sem Limite de Franquia Quilométrica .....	11-4
<b>B</b>	
<b>Bateria</b> .....	<b>5-26</b>
Carregamento da Bateria.....	5-26
Etiqueta da Bateria .....	5-28
Procedimentos de Emergência .....	5-27
Reciclagem da Bateria.....	5-28
Substituição da Bateria .....	5-26
Verificação da Bateria .....	5-26
<b>C</b>	
<b>Câmera Traseira Multivisão*</b> .....	<b>4-21</b>
Sobre a Câmera Traseira Multivisão..	4-21
<b>Cintos de Segurança</b> .....	<b>1-5</b>
Como Usar Corretamente o Cinto de Segurança.....	1-8
Inspeção do Cinto de Segurança.....	1-12
Sobre os Cintos de Segurança .....	1-5

**Condução do Veículo .....24, 4-1**

**Condução Segura do Veículo ..14, 1-1**

**Controles .....17, 3-1**

**Cuidados com a Aparência.....5-32**

Limpeza Externa ..... 5-34

Limpeza Interna ..... 5-32

**Cuidados com o**

**Controle Remoto .....5-29**

Substituição da Bateria ..... 5-29

**D**

**Direção Defensiva .....14-16**

Ambiente: Chuva; Aquaplanagem,  
Neblina, Vento, Temperatura,  
Incêndios Florestais e  
Queimadas..... 14-37

Condutores: a Importância do Bom  
Estado Físico e Mental para  
Dirigir; Conhecimento e  
Habilidades; Habilitação; Uso  
de Equipamentos Obrigatórios;  
Fatores de Risco para a  
Ocorrência de Acidentes,  
como Evitar Colisões;  
Condições Adversas ..... 14-21

O que é Direção Defensiva..... 14-16

Respeito ao Meio Ambiente e  
Convívio Social no Trânsito ..... 14-39

Veículos: Manutenção Periódica e  
Preventiva e Funcionamento;  
Equipamentos Obrigatórios;  
Sistemas de Freios, Suspensão,  
Direção, Iluminação e Cintos  
de Segurança ..... 14-16

Vias: Limites de Velocidade; Vias  
Urbanas e Rodovias; Curvas,  
Aclives, Declives, Pontes, Túneis,  
Passagens de Nível,  
Cruzamentos, Sinalização,  
Iluminação, Acostamento,  
Obras, Condições de  
Pavimento, Calçadas e  
Passeios, Condições Adversas.. 14-31

**Durante a Condução .....4-7**

Controle de Velocidade de Cruzeiro\*4-15

Mudanças de Marcha ..... 4-14

Partida do Motor ..... 4-7

Precauções Durante a Condução ..... 4-10

Seleção de Marchas ..... 4-12

Transmissão Automática (CVT)\* ..... 4-11

**E**

**Economia de Combustível e**

**Emissões de CO<sub>2</sub> .....4-25**

Etiqueta Nacional de Conservação  
de Energia para Veículos ..... 4-25

Para Maior Economia de Combustível  
e Redução das Emissões de CO<sub>2</sub> .. 4-25

**Em Caso de Emergência.....28, 6-1**

**Especificações.....7-2**

**Etiquetas e Identificações**

**de Segurança .....1-41**

Localização das Etiquetas e  
Identificações ..... 1-41

**Extintor de Incêndio\* e**

**Triângulo de Segurança .....1-42**

Extintor de Incêndio\* ..... 1-42

Triângulo de Segurança ..... 1-42

**F**

**Ferramentas.....6-2**

Tipos de Ferramentas..... 6-2

**Frenagem.....4-18**

Sistema de Freio ..... 4-18

Sistema de Freio ABS ..... 4-19

**Fusíveis .....6-16**

Inspeção e Troca de Fusíveis..... 6-19

Localizações dos Fusíveis..... 6-16

**G**

**Garantia ..... 12-1, 12-2**

Termos de Garantia ..... 12-3

**Guia de Referência Rápida ..... 8**

**I**

**Indicadores .....2-2**

**Indicadores Aceso ou Piscando...6-13**

Se o Indicador de Baixa Pressão do  
Óleo Acender..... 6-13

Se o Indicador do Sistema de Carga  
da Bateria Acender..... 6-13

Se o Indicador do Sistema de  
Direção Elétrica (EPS) Acender ... 6-15

Se o Indicador do Sistema de Freio (Vermelho) Acender .....	6-14	Luzes Internas.....	3-39
Se o Indicador do Sistema de Injeção Eletrônica Acender ou Piscar .....	6-14	<b>M</b>	
Se o Indicador PGM-FI se Acender ...	6-15	<b>Manual Básico de Segurança no Trânsito .....</b>	<b>14-1</b>
<b>Índice Ilustrado.....</b>	<b>8, 10, 12</b>	<b>Manutenção .....</b>	<b>26, 5-1</b>
<b>Informações Técnicas.....</b>	<b>7-1</b>	<b>Manutenção do Sistema de Aquecimento e Resfriamento*/Sistema de Controle de Climatização* .....</b>	<b>5-31</b>
<b>Infrações e Penalidades .....</b>	<b>14-13</b>	Filtro de Pó e Pólen .....	5-31
Autoridade e o Agente de Trânsito...	14-13	<b>Manutenção Sob o Capô .....</b>	<b>5-5</b>
Crimes de Trânsito .....	14-15	Adição de Óleo do Motor .....	5-8
Fiscalização e Policiamento de Trânsito .....	14-13	Como Abrir o Capô .....	5-6
Infração de Trânsito .....	14-13	Filtro de Combustível .....	5-7
Medidas Administrativas .....	14-14	Fluido de Freio/Embreagem* .....	5-12
Natureza da Infração Cometida e Pontuação Correspondente .....	14-14	Fluido de Transmissão .....	5-11
O Auto de Infração .....	14-13	Itens de Manutenção Sob o Capô .....	5-5
O Processo Administrativo de Recurso de Infração e de Imposição de Penalidades .....	14-15	Líquido de Arrefecimento do Motor... ..	5-9
Penalidades .....	14-14	Óleo de Motor Recomendado .....	5-7
Responsabilidade pela Infração .....	14-13	Reposição do Fluido dos Lavadores ..	5-12
<b>Inspeção de Entrega (PDI) .....</b>	<b>13-9</b>	Verificação do Nível do Óleo .....	5-8
<b>Inspeção e Manutenção das Palhetas dos Limpadores .....</b>	<b>5-21</b>	<b>Medidor Ambiental.....</b>	<b>13</b>
Inspeção das Palhetas dos Limpadores .....	5-21	<b>Medidores e Displays.....</b>	<b>2-9</b>
Substituição da Borracha da Palheta do Limpador Traseiro.....	5-22	Display Multi-informativo.....	2-10
Substituição da Borracha das Palhetas dos Limpadores Dianteiros .....	5-21	Medidores .....	2-9
<b>Inspeção e Manutenção dos Pneus.....</b>	<b>5-23</b>	<b>N</b>	
Indicadores de Desgaste .....	5-24	<b>Não é Possível Mover a Alavanca Seletora .....</b>	<b>6-11</b>
Inspeção dos Pneus .....	5-23	<b>Normas de Circulação .....</b>	<b>14-3</b>
Rodízio dos Pneus.....	5-25	Abertura de Porta dos Veículos .....	14-8
Substituição das Rodas e dos Pneus ..	5-25	Comportamento dos Condutores em Relação aos Pedestres e Ciclistas ..	14-9
Vida Útil dos Pneus.....	5-24	Deveres do Condutor .....	14-3
<b>Introdução .....</b>	<b>14-2</b>	Estacionamento e Parada.....	14-6
<b>L</b>		Redução de Marcha, Imobilizações Temporárias e Paradas Emergenciais.....	14-8
<b>Luzes Internas/Itens Internos de Conveniência .....</b>	<b>3-39</b>	Regras Aplicáveis à Condução de Animais e a Veículos de Tração Animal .....	14-9
Itens Internos de Conveniência .....	3-40	Regras Aplicáveis a Condutores e Passageiros de Motocicletas, Motonetas e Ciclomotores .....	14-9



Regras Aplicáveis aos Ciclistas..... 14-9

Regras Aplicáveis aos Condutores Profissionais ..... 14-10

Regras Aplicáveis aos Pedestres ..... 14-8

Regras de Preferência e de Passagem em Cruzamentos e Passagem de Nível ..... 14-5

Regras de Ultrapassagens ..... 14-3

Regras Gerais para a Circulação de Veículos ..... 14-3

Regras para Manobras e Mudanças de Direção ..... 14-4

Regras para Redução da Velocidade.. 14-8

Regras Relativas a Veículo de Transporte Coletivo ..... 14-8

Uso da Buzina ..... 14-5

Uso de Equipamentos Obrigatórios.. 14-11

Uso de Luzes e Sinalização..... 14-5

Velocidade e Distância entre Veículos... 14-6

**Números de Identificação.....7-4**

Número de Identificação do Veículo (VIN), Número do Motor e Número da Transmissão..... 7-4

**O**

**O Motor Não Dá Partida.....6-9**

Verificação do Motor ..... 6-9

**Operação dos Comandos ao Redor do Volante de Direção..3-22**

Ajuste do Volante de Direção..... 3-28

Faróis de Neblina\* ..... 3-23

Faróis de Rodagem Diurna..... 3-24

Interruptor das Luzes ..... 3-23

Interruptor de Ignição..... 3-22

Interruptor\*/Ícone\* do Desembaçador Traseiro ..... 3-27

Limpadores e Lavadores..... 3-25

Sinalizador de Advertência (Pisca-alerta)..... 3-24

Sinalizadores de Direção ..... 3-22

**O Que Fazer Se.....33**

**P**

**Painel de Instrumentos..... 15, 2-1**

**Para uma Direção Segura .....1-2**

Dispositivos de Segurança do Veículo.. 1-3

Precauções de Segurança Importantes.. 1-2

**Partida com Bateria Auxiliar .....6-10**

**Perigo dos Gases de Escapamento .....1-40**

Monóxido de Carbono ..... 1-40

**Pneu Furado .....6-3**

Estepe Temporário (Compacto)..... 6-3

Troca de um Pneu Furado ..... 6-4

**Primeiros Socorros .....14-41**

A Sequência das Ações de Socorro; O que Devo Fazer Primeiro? E Depois? ..... 14-41

A Sinalização do Local e a Segurança: Como Sinalizar? Como Garantir a Segurança de Todos? Que Materiais Podem ser Utilizados na Sinalização? Onde Deve Ficar o Início da Sinalização? Distância do Acidente para Início da Sinalização, Como Identificar Riscos Mais Comuns e Quais os Cuidados Iniciais? ..... 14-44

Como Manter a Calma e Controlar a Situação? Como Pedir Socorro?.. 14-42

Importância das Noções de Primeiros Socorros; O que são Primeiros Socorros? ..... 14-41

Iniciando o Socorro às Vítimas: O que é Possível Fazer? As Limitações no Atendimento às Vítimas ..... 14-48

O que Não se Deve Fazer com uma Vítima de Acidente..... 14-50

Primeiros Socorros: A importância de um Curso Prático..... 14-52

**Q**

**Quando Não for Possível Abrir a Tampa Traseira.....6-22**

**R**

**Reboque de Emergência.....6-20**

**Registro das Substituições .....13-7**

A ser Preenchido Pela Concessionária em Caso de Substituição dos Componentes ..... 13-7

<b>Registro de Revisões</b> .....	<b>13-1</b>	Funcionamento do BLUETOOTH®.....	8-30
A ser Preenchido pela Concessionária		Informações .....	8-26
Após Efetuar Cada Revisão ou		Iniciando .....	8-7
Troca de Óleo.....	13-2	Instruções de Funcionamento .....	8-2
Registros de Revisões.....	13-2	iPod®/iPhone®.....	8-14, 8-22
<b>Relógio</b> .....	<b>3-2</b>	iPod®, iPhone® e Dispositivo USB	
Ajuste do Relógio .....	3-2	Compatíveis.....	8-22
<b>S</b>		Ligando e Desligando .....	8-7
<b>Segurança Infantil</b> .....	<b>1-25</b>	Memória USB .....	8-18
Proteção Infantil .....	1-25	Mostrando o Relógio .....	8-11
Segurança de Bebês e Crianças		Mostrando o Texto .....	8-10
Pequenas .....	1-27	No Caso de Dificuldade .....	8-26
Segurança de Crianças Maiores .....	1-38	Outras Funções.....	8-10
<b>Sistema de Aquecimento e</b>		Ouvindo Rádio/RDS* .....	8-12
<b>Resfriamento*</b> .....	<b>3-45</b>	Procura da Memória da Posição.....	8-17
Uso das Saídas, Aquecimento e A/C..	3-45	Procurando uma Música Desejada ...	8-15
<b>Sistema de Áudio</b> .....	<b>30</b>	Rádio/RDS .....	8-12
<b>Sistema de Áudio A sem</b>		Repetir Reprodução .....	8-17, 8-19
<b>Navegador*</b> .....	<b>8-1</b>	Reprodução.....	8-15
Ajustando o Volume .....	8-7	Reprodução Aleatória .....	8-17, 8-19
Ajuste do Som.....	8-8	Reproduzindo Arquivos MP3/WMA/	
Antena de Áudio.....	8-5	AAC* <sup>1</sup> da Memória USB.....	8-19
Armazenando Estações na Memória ..	8-13	Seleção da Fonte .....	8-7
Como Desconectar ou Apagar o		Sintonizando Estações	
Dispositivo Compatível com		Automaticamente .....	8-13
BLUETOOTH® .....	8-32	Sintonizando Estações da Memória..	8-13
Conectando um iPod®/iPhone® .....	8-14	Sistema de Áudio* .....	8-2
Conexão da Memória USB.....	8-18	Sobre seu Sistema de Áudio .....	8-5
Configuração Antes de Usar .....	8-30	<b>Sistema de Áudio B sem</b>	
Configuração do Áudio .....	8-8	<b>Navegador*</b> .....	<b>9-1</b>
Controle do Telefone Viva-Voz.....	8-33	Ajuste do Som.....	9-8
Controle Remoto do Sistema de		Android Auto™.....	9-29
Áudio* .....	8-6	Antena de Áudio .....	9-4
Dispositivo USB.....	8-23	Apple CarPlay® .....	9-25
Emparelhando um Dispositivo		Áudio .....	9-33
Compatível com BLUETOOTH®		Bluetooth®.....	9-42
com SSP (Emparelhamento		Configuração da Tela Áudio/	
Seguro Simples) .....	8-31	Informação .....	9-10
Emparelhando um Dispositivo		Configuração do Telefone.....	9-55
Compatível com BLUETOOTH®		Configurações da Câmera .....	9-52
sem SSP (Emparelhamento		Configurações do Apple CarPlay®/	
Seguro Simples) .....	8-31	Android Auto™ .....	9-52
Escanear Reprodução .....	8-20	Configurações do Bluetooth® .....	9-51
Funcionamento do Áudio		Configurações Gerais .....	9-48
BLUETOOTH® .....	8-20		

Controle Remoto do Sistema de Áudio.....	9-5
Diagnóstico de Falhas.....	9-33
Dispositivos USB.....	9-39
Entradas USB.....	9-3
Funcionamento Básico do Sistema de Áudio.....	9-7
Funcionamento do Sistema de Áudio ..	9-36
Funções Personalizadas.....	9-48
Importação Automática da Agenda Telefônica e do Histórico de Chamadas do Telefone.....	9-59
Informações de Licença .....	9-46
Informações Gerais sobre o Sistema de Áudio.....	9-39
Informações Legais do Apple CarPlay®/Android Auto™ .....	9-43
iPod® e iPhone® Compatíveis .....	9-39
Ligando o Sistema .....	9-6
Proteção Antifurto do Sistema de Áudio*.....	9-4
Realizando uma Chamada .....	9-59
Recebendo uma Chamada.....	9-62
Reprodução de Áudio Bluetooth® ....	9-23
Reprodução de um Dispositivo USB... ..	9-19
Reprodução de um iPod®.....	9-16
Reprodução do Rádio AM/FM.....	9-13
Sistema de Áudio .....	9-2
Sistema de Telefone Hands-Free.....	9-53
Sobre Licenças de Código Aberto ....	9-45
Sobre o seu Sistema de Áudio .....	9-2
Tela Áudio/Informação.....	9-7, 9-35
Usando o HFT.....	9-53

## Sistema de Áudio com

<b>Navegador*</b> .....	<b>10-1</b>
Ajuste do Som.....	10-8
Android Auto™.....	10-29
Antena de Áudio .....	10-4
Apple CarPlay® .....	10-25
Áudio.....	10-33
Bluetooth®.....	10-42
Configuração da Tela Áudio/Informação .....	10-10
Configuração do Telefone.....	10-55
Configurações da Câmera .....	10-52

Configurações do Apple CarPlay®/Android Auto™ .....	10-52
Configurações do Bluetooth® .....	10-51
Configurações Gerais .....	10-48
Controle Remoto do Sistema de Áudio.....	10-5
Dispositivos USB .....	10-39
Entradas USB.....	10-3
Funcionamento Básico do Sistema de Áudio.....	10-7
Funcionamento do Sistema de Áudio.....	10-36
Funções Personalizadas.....	10-48
Importação Automática da Agenda Telefônica e do Histórico de Chamadas do Telefone.....	10-59
Informações de Licença .....	10-46
Informações Gerais sobre o Sistema de Áudio .....	10-39
Informações Legais do Apple CarPlay®/Android Auto™ .....	10-43
iPod® e iPhone® Compatíveis .....	10-39
Ligando o Sistema .....	10-6
Opções Durante a Chamada.....	10-62
Proteção Antifurto do Sistema de Áudio*.....	10-4
Realizando uma Chamada .....	10-59
Recebendo uma Chamada.....	10-62
Reprodução de Áudio Bluetooth® ..	10-23
Reprodução de um Dispositivo USB..	10-19
Reprodução de um iPod® .....	10-16
Reprodução do Rádio AM/FM.....	10-13
Sistema de Áudio .....	10-2
Sistema de Telefone Hands-Free.....	10-53
Sobre Licenças de Código Aberto ..	10-45
Sobre o seu Sistema de Áudio .....	10-2
Tela Áudio/Informação.....	10-7, 10-35
Usando o HFT.....	10-53

## Sistema de Controle de

<b>Climatização*</b> .....	<b>3-49</b>
Sensores do Controle de Climatização Automático .....	3-54
Usando o Controle de Climatização Automático.....	3-49

<b>Sistema de Entregas com Qualidade - QDS.....</b>	<b>13-8</b>
<b>Sistema de Segurança.....</b>	<b>3-18</b>
Alarme do Sistema de Segurança.....	3-18
Sistema Imobilizador.....	3-18
<b>Substituição das Lâmpadas.....</b>	<b>5-13</b>
Brake Light.....	5-18
Faróis de Neblina*.....	5-14
Faróis de Rodagem Diurna.....	5-16
Lâmpada das Lanternas.....	5-16
Lâmpadas da Luz de Freio/Lanterna Traseira, Luz de Marcha a Ré e Sinalizadores de Direção Traseiros.....	5-16
Lâmpadas das Luzes da Placa de Licença Traseira.....	5-18
Lâmpadas do Farol.....	5-13
Lâmpadas dos Sinalizadores de Direção Dianteiros.....	5-15
Lanternas Traseiras.....	5-17
Luzes dos Sinalizadores de Direção Laterais*/Luzes Indicadoras de Emergência*.....	5-15
Outras Lâmpadas.....	5-19
<b>Superaquecimento.....</b>	<b>6-11</b>
Como Controlar o Superaquecimento.....	6-11

## T

<b>Travamento e Destravamento das Portas.....</b>	<b>3-6</b>
Chaves Retrâteis.....	3-7
Personalização das Configurações de Travamento/Destramento Automático das Portas*.....	3-13
Portas com Travas de Segurança para Crianças.....	3-11
Tipos e Funções das Chaves.....	3-6
Travamento/Destramento Automático das Portas.....	3-12
Travamento/Destramento das Portas pelo Lado de Dentro do Veículo....	3-10
Travamento/Destramento das Portas pelo Lado de Fora do Veículo.....	3-8

