

Dados do Veículo

Modelo		Cor		
VIN		Nº do motor		

Este manual é parte integrante do veículo, devendo permanecer no mesmo em caso de revenda. Mantenha o manual no veículo para que possa consultá-lo sempre que houver alguma dúvida.

SEJA BEM-VINDO!

Aproveitamos a oportunidade para agradecer-lhe a escolha de um veículo Honda e desejamos que o nosso produto possa lhe proporcionar o máximo em desempenho, emoção e prazer.

Este manual contém informações importantes sobre o funcionamento seguro e a manutenção de seu veículo Honda.

Leia este manual detalhadamente para familiarizar-se com os controles e recomendações para que a condução do veículo propicie o máximo de conforto que um automóvel de alta tecnologia pode assegurar.

Quando for necessário efetuar os serviços de manutenção recomendados, lembre-se de que os técnicos da sua Concessionária Autorizada Honda foram especialmente treinados para oferecer todos os serviços de manutenção e reparos dos muitos sistemas exclusivos de seu veículo Honda. A sua Concessionária Honda terá a maior satisfação em ajudá-lo a manter e conservar seu veículo em ótimas condições de funcionamento e em responder quaisquer dúvidas existentes.

Honda Automóveis do Brasil Ltda.

Informações Gerais

- As informações, especificações e ilustrações contidas neste manual baseiam-se em dados existentes na data de sua publicação.
- A Honda Automóveis do Brasil Ltda. reserva-se o direito de alterar as características do veículo a qualquer momento sem aviso prévio e independente de qualquer formalidade legal, sem que isso incorra em obrigações de qualquer espécie.
- Este manual do proprietário apresenta informações sobre diferentes versões do City. Portanto, podem existir descrições de equipamentos e características que não são aplicáveis ao modelo específico adquirido.
- Mantenha este manual no veículo de modo que possa consultá-lo sempre que houver alguma dúvida. O manual deverá permanecer no veículo mesmo em caso de revenda.
- Nenhuma parte desta publicação pode ser reproduzida sem autorização prévia por escrito da Honda Automóveis do Brasil Ltda.

Seu veículo foi projetado para funcionar com álcool hidratado, gasolina comum, comercialmente disponível, ou a mistura dos dois combustíveis em qualquer proporção.

Seu veículo também está equipado com dois tipos de reservatórios de combustível: o tanque de combustível e o reservatório de gasolina para o sistema de partida a frio. O tanque de combustível é utilizado para fornecer combustível durante a condução normal. O reservatório de gasolina está localizado internamente ao pára-lama dianteiro direito e fornece combustível para auxiliar a partida do motor em determinadas condições.

O funcionamento e o desempenho de seu veículo apresentam algumas diferenças que devem ser observadas em relação a um modelo exclusivamente a gasolina.

Leia cuidadosamente este manual para compreender o funcionamento, os combustíveis e outras características que diferenciam este veículo.

A sua Segurança e a Segurança de seu Veículo em Destaque

Embora todas as informações contidas neste manual sejam de fundamental importância, algumas instruções são destacadas e chamam a atenção para a prevenção de possíveis acidentes pessoais ou danos ao veículo. Leia com atenção especial as afirmações precedidas pelas seguintes palavras:

▲ CUIDADO

O texto chama a atenção para o perigo de possíveis acidentes pessoais.

▲ ATENÇÃO

O texto chama a atenção para o perigo de possíveis danos ao veículo.

Período de Amaciamento

Durante os primeiros 1.000 km de rodagem, evite acelerações bruscas ao sair com o veículo. Não dirija o veículo por longos períodos em velocidade constante.

Este procedimento de amaciamento aplica-se também para motores substituídos ou retificados.

Durante e após o período de amaciamento, dirija o veículo moderadamente até o motor atingir a temperatura normal de funcionamento.

Durante os primeiros 300 km, evite freadas bruscas. O uso incorreto dos freios durante este período comprometerá, futuramente, a eficiência da frenagem.

Acessórios, Equipamentos e Alarmes Antifurto

▲ ATENÇÃO

A instalação de componentes não originais Honda pode causar danos ao veículo e a extinção da garantia.



ÍNDICE GERAL

Seção	Página
1 Visão Geral do seu Veículo	1-1
2 Segurança	2-1
3 Instrumentos e Controles	3-1
4 Equipamentos de Conforto e Comodidade	4-1
5 Antes de Dirigir	5-1
6 Condução do Veículo	6-1
7 Manutenção	7-1
8 Cuidados com a Aparência	8-1
9 Em caso de Emergência	9-1
10 Informações Técnicas	10-1
11 Índice Alfabético	11-1

1 VISÃO GERAL DO SEU VEÍCULO

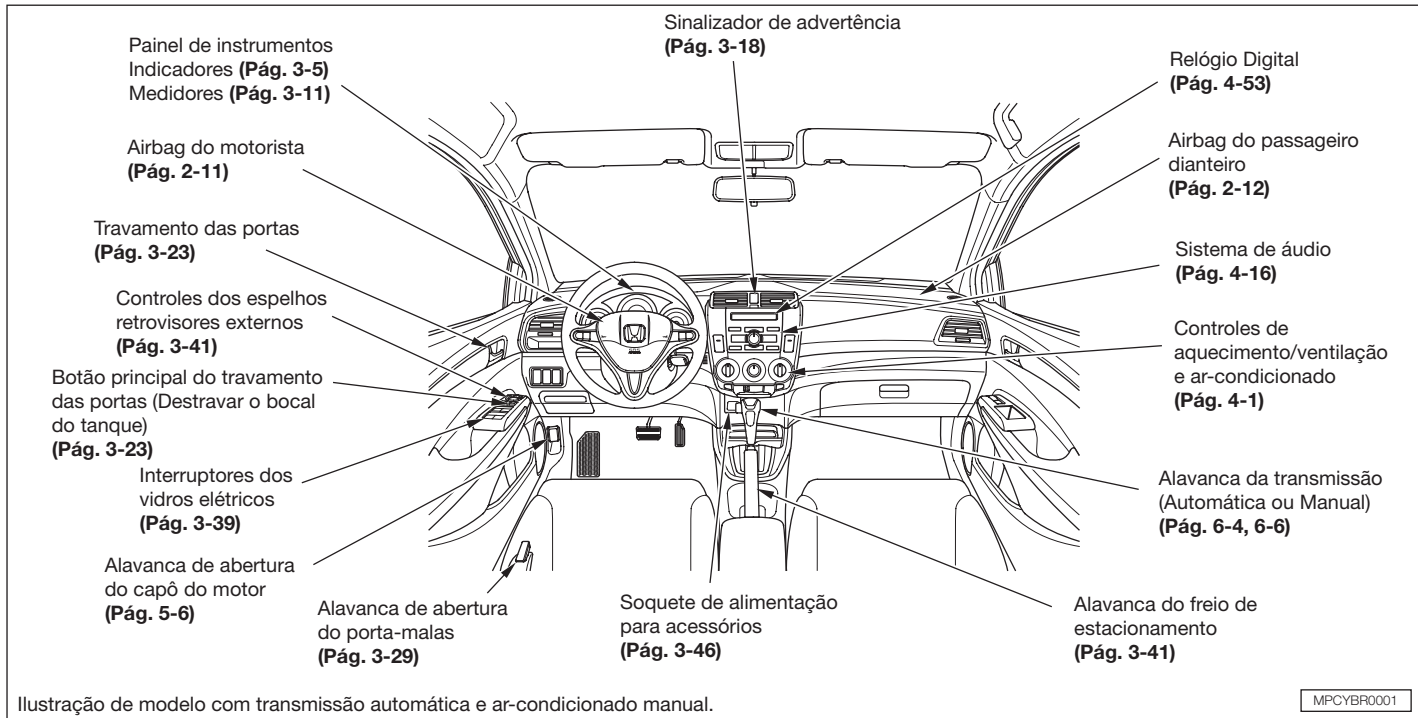

MPCYBR0001

Visão Geral do seu Veículo

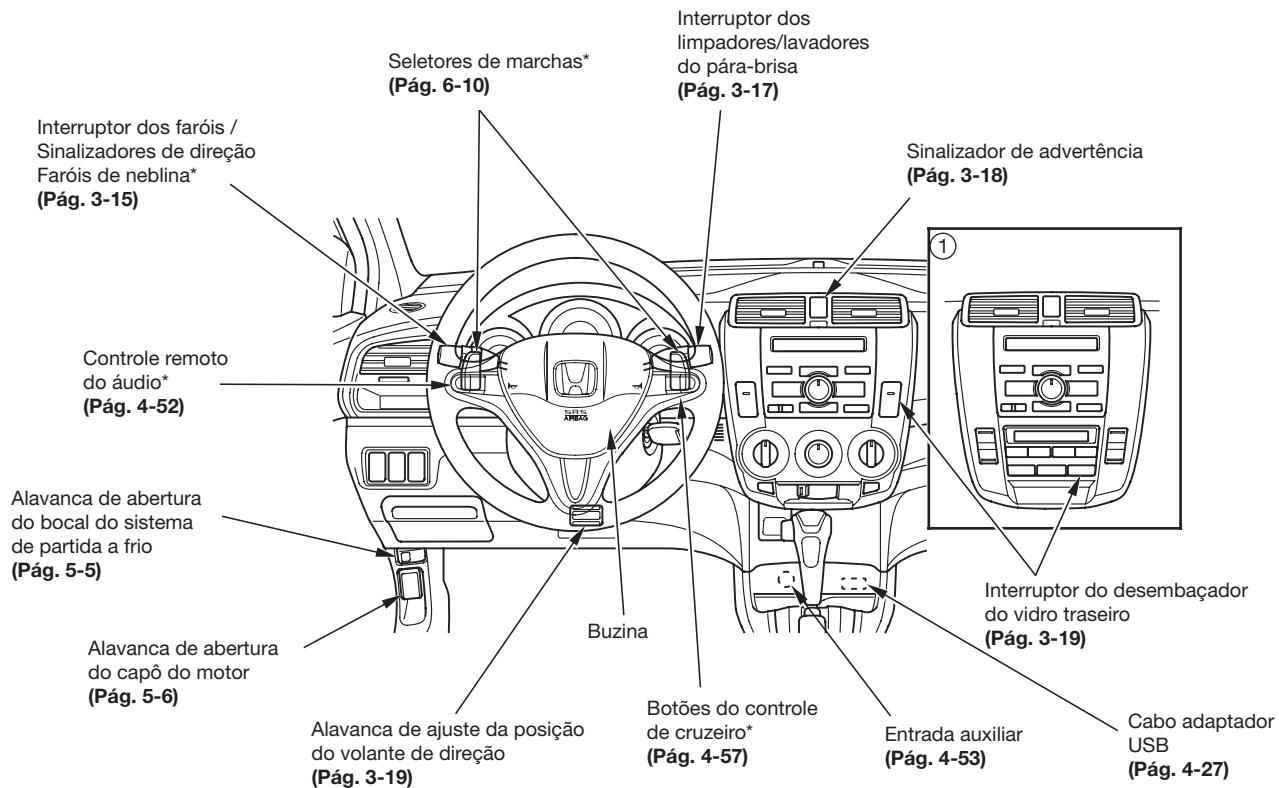

* Se equipado

① Modelo com ar-condicionado automático.

MPCYBR0002

2 SEGURANÇA

Seu veículo Honda está equipado com cintos de segurança e outros equipamentos que trabalham em conjunto para proteger os passageiros, em caso de colisão.

Os cintos de segurança são as peças mais importantes do sistema de proteção aos passageiros. Quando ajustados corretamente, reduzem a possibilidade de ferimentos graves.

Para proteção adicional, o seu veículo Honda é equipado com airbags (Sistema suplementar de segurança – SRS) para o motorista e passageiro dianteiro, além de pré-tensionadores dos cintos de segurança frontais e barras laterais de proteção, localizadas nas portas, para aumentar ainda mais a sua segurança.

Os bancos, os encostos de cabeça e as travas das portas também exercem um papel importante para a segurança dos ocupantes.

Para obter o máximo de segurança, inspecione os seguintes itens, antes de conduzir o veículo:

- Se todos os ocupantes estão usando os cintos de segurança corretamente ajustados;
- Se as crianças menores estão adequadamente acomodadas aos sistemas de proteção infantil;
- Se todas as portas estão fechadas e travadas;
- Se os encostos dos bancos estão na posição vertical e os encostos de cabeça ajustados adequadamente;
- Se não há objetos soltos que poderiam ser arremessados, causando ferimentos pessoais, em caso de freadas bruscas ou colisão.

Seguindo estas instruções e as descritas mais detalhadamente nas próximas páginas, os riscos de ferimentos graves aos passageiros, em caso de colisão, serão reduzidos.

* Se equipado

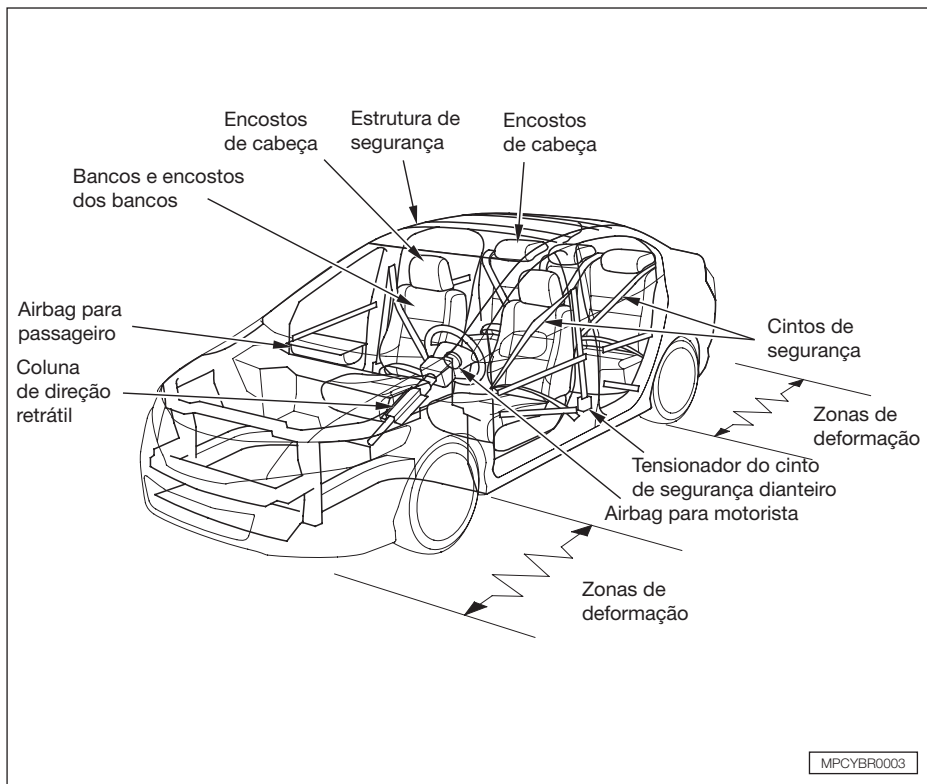

DISPOSITIVOS DE SEGURANÇA DO VEÍCULO

O seu veículo está equipado com muitos dispositivos que trabalham em conjunto para a sua segurança e a segurança dos passageiros durante uma colisão.

Alguns dispositivos de segurança não requerem nenhuma ação de sua parte. Entre eles: estrutura de aço de alta resistência que forma uma gaiola de segurança ao redor do compartimento dos passageiros; zonas de deformação, dianteira e traseira, projetadas para deformar e absorver parte da energia, em caso de colisão; coluna de direção retrátil e tensionadores automáticos dos cintos de segurança dianteiros que proporcionam maior segurança em caso de colisão.

Esses dispositivos de segurança são projetados para reduzir a gravidade dos ferimentos em caso de colisão. Portanto, você e os demais ocupantes do veículo não serão totalmente protegidos por esses dispositivos de segurança se não permanecerem sentados em posição correta, **usando adequadamente os cintos de segurança.**

CINTOS DE SEGURANÇA

Por que usar o cinto de segurança?

O uso dos cintos de segurança devidamente afivelados e ajustados é fundamental para sua segurança e a dos demais passageiros.

Em caso de colisão ou freada de emergência, os cintos de segurança ajudam a evitar que os ocupantes sejam lançados para a frente e, principalmente, para fora do veículo.

Evidentemente, os cintos de segurança não podem protegê-lo em todas as colisões. Entretanto, na maioria dos casos, reduzem a possibilidade de ferimentos graves. Os cintos podem até salvar sua vida. É por esse motivo que o Departamento Nacional de Trânsito obriga o uso do cinto de segurança para todos os ocupantes do veículo.

⚠ CUIDADO

O risco de ferimentos graves, em caso de colisão, será maior se o cinto de segurança não for usado.

Certifique-se que todos os ocupantes do veículo usem o cinto de segurança corretamente.

Dicas importantes de segurança

- Os cintos de segurança foram projetados para adultos e crianças maiores. Bebês e crianças menores devem ser acomodados seguramente aos sistemas de proteção infantil.
- O cinto de segurança também deve ser usado por gestantes. Lembre-se, a melhor maneira de proteger o bebê é protegendo a mãe.
- Duas pessoas nunca devem usar o mesmo cinto de segurança. Se isto acontecer, poderão ocorrer graves ferimentos em caso de colisão.
- Não passe o cadarço do cinto diagonal por baixo do braço. Se for usado dessa forma, a pessoa poderá deslizar sob o cinto em caso de colisão. A força do cinto será então aplicada diretamente sobre o abdômen. Isto poderá causar ferimentos sérios ou até mesmo fatais.
- Nunca use o cinto de segurança torcido.
- Não coloque almofadas para o apoio do ombro ou qualquer outro acessório nos cintos de segurança. Isto pode reduzir a eficiência do cinto de segurança e aumentar o risco de ferimentos.

Segurança

Componentes do sistema dos cintos de segurança

Seu veículo Honda possui cintos de segurança em todas as posições dos bancos. Os bancos dianteiros e todas as posições do banco traseiro possuem cintos retráteis de 3 pontos. Os cintos de segurança dianteiros são equipados com pré-tensionadores.

O sistema dos cintos de segurança também inclui um indicador no painel de instrumentos e um alerta sonoro para lembrar ao motorista de utilizar o cinto de segurança.

As páginas seguintes apresentam os componentes e o funcionamento do sistema dos cintos de segurança.

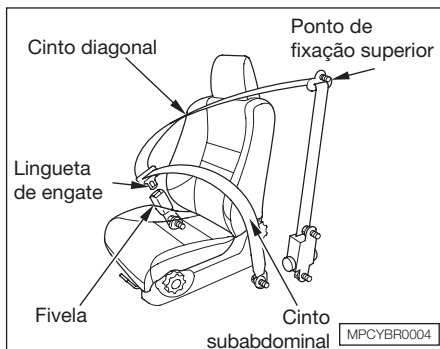

Cintos retráteis de 3 pontos

Este tipo de cinto de segurança apresenta um cadarço diagonal e um subabdominal.

Cada cinto retrátil de 3 pontos possui uma trava de emergência. Ela permite que o ocupante se movimente livremente sobre o banco, enquanto uma certa tensão é mantida sobre o cinto. Em caso de colisão ou frenagem brusca, o cinto travará automaticamente.

Consulte a seguir as instruções para usar adequadamente o cinto de segurança de três pontos.

Como usar corretamente os cintos de segurança

A eficiência dos cintos de segurança poderá ser aumentada se as instruções a seguir forem lidas atentamente. Certifique-se de estar totalmente familiarizado com o uso deste dispositivo de segurança.

⚠ CUIDADO

- **O uso incorreto dos cintos de segurança aumenta o risco de ferimentos graves em caso de colisão.**
- **Certifique-se de que todos os ocupantes do veículo usem o cinto de segurança corretamente.**

Uso do Cinto Retrátil de 3 Pontos

Antes de colocar o cinto de segurança, ajuste a posição do banco, de forma que seja possível acessar todos os controles do veículo. O encosto do banco deverá estar na posição vertical.



1. Puxe a lingueta de engate por cima do corpo e introduza-a na fivela. Puxe o cinto com força para certificar-se de que a fivela esteja travada firmemente.

2. Verifique se os cadarços não estão torcidos.
3. Posicione o cadarço subabdominal do cinto na posição mais baixa possível sobre o quadril. Isto fará com que a força da colisão atue no osso pélvico.
4. Puxe o cadarço diagonal para cima a fim de eliminar qualquer folga. Certifique-se de que o cadarço passe sobre o ombro e diagonalmente sobre o tórax.

⚠ CUIDADO

Não coloque o cadarço diagonal sob o braço.

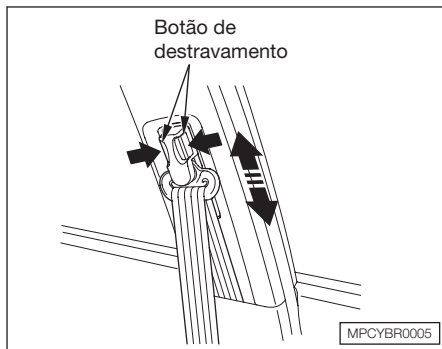

5. Se o cinto estiver envolvendo o pescoço, ajuste a altura do ponto de fixação superior do cinto ou sua posição no banco.

Pressione os botões de destravamento e ajuste o ponto de fixação do cinto na altura desejada. O cinto pode ser ajustado em quatro posições diferentes.

6. Para destravar o cinto de segurança, pressione o botão vermelho da fivela. Em seguida, conduza o cinto em direção à coluna da porta.

⚠ CUIDADO

Após sair do veículo, certifique-se de que o cinto de segurança tenha retornado completamente à posição original, não interferindo no fechamento da porta.

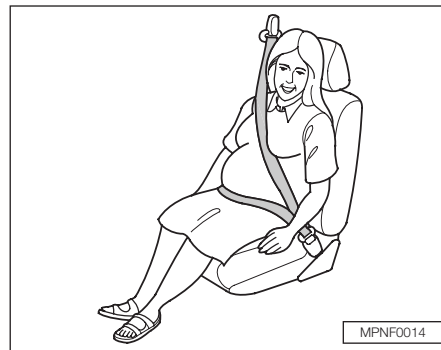

Uso do cinto para gestantes

Proteger a mãe é a melhor maneira de proteger o futuro bebê. Portanto, as gestantes devem usar o cinto de segurança na posição correta sempre que estiverem dirigindo ou viajando em um veículo.

Tenha o cuidado de manter o cadarço subabdominal na posição mais baixa possível sobre o quadril.

A gestante também deve se sentar com as costas retas e o banco posicionado o mais longe possível do volante de direção ou do painel. Isto reduzirá o risco de ferimentos para ambos, a mãe e o bebê, que podem ser causados pela colisão ou pelo acionamento do airbag.

Durante a gestação a mulher deve sempre perguntar ao seu médico se ela está autorizada a dirigir.

Manutenção dos cintos de segurança

Por segurança, você deve verificar regularmente as condições dos cintos de segurança.

Puxe cada um dos cintos de segurança totalmente para fora e examine quanto a desgaste, corte, desfiados etc. Verifique se as fivelas funcionam suavemente e se os cintos se retraem facilmente. Qualquer cinto que não estiver em boas condições ou não funcionar adequadamente não oferecerá proteção e deverá ser substituído o mais rápido possível.

⚠ CUIDADO

Nenhuma modificação ou inclusão deve ser feita pelo usuário que impeça as funções de ajuste do cinto de segurança com a finalidade de eliminar folga ou evitar o ajuste do conjunto do cinto de segurança para eliminar folga.

Se o cinto de segurança estiver em uso durante uma colisão, ele deve ser substituído em uma Concessionária Autorizada Honda. O cinto de segurança que estiver em uso em caso de uma colisão pode não oferecer o mesmo nível de proteção em caso de uma próxima colisão.

Segurança

A Concessionária Autorizada Honda também deve inspecionar os pontos de apoio quanto a danos e substituí-los, se necessário.

⚠ CUIDADO

É necessário substituir todo o conjunto após ele ter sido usado em um impacto severo, mesmo que o dano no conjunto não seja aparente.

⚠ CUIDADO

Tenha o cuidado de evitar o contato do tecido com polidores, óleos, produtos químicos e principalmente ácido da bateria. A limpeza pode ser feita com sabão neutro e água. O cinto de segurança deve ser substituído se o tecido começar a desfiar ou outro tipo de dano.

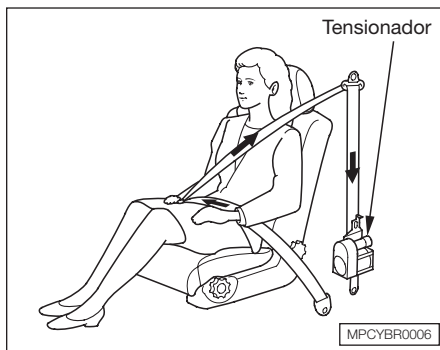

Tensionadores automáticos dos cintos de segurança

Os cintos de segurança dianteiros apresentam tensionadores automáticos que proporcionam proteção adicional durante colisões severas. Se os airbags dianteiros forem acionados, os cintos serão automaticamente tensionados para ajudar a manter o motorista e passageiro dianteiro firmemente no lugar.

Os tensionadores são projetados para se ativar em qualquer colisão severa o suficiente para acionar os airbags dianteiros.

Os tensionadores também podem ser ativados durante uma colisão na qual os airbags dianteiros não sejam inflados. Neste caso, os airbags não foram necessários, porém a tensão extra no cinto de segurança foi útil.

Quando os tensionadores são acionados, os cintos permanecem tensionados até que sejam soltos dos fechos da forma usual.



A luz de advertência do airbag se acenderá para indicar a existência de algum problema com os tensionadores automáticos. (Consulte a seção 3 “Luzes indicadoras e de advertência”).

⚠ ATENÇÃO

Quando os airbags (bolsas de ar) são acionados, em casos de colisões frontais severas, os tensionadores automáticos dos cintos de segurança dianteiros deverão ser substituídos juntamente com a unidade do SRS (Sistema de Proteção Suplementar) e os airbags (bolsas de ar) do motorista e passageiro.

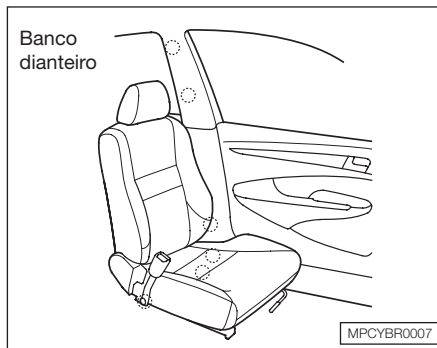

⚠ CUIDADO

Um cinto que tenha sido submetido a esforços, como por exemplo, em um acidente ou que esteja danificado, deverá ser substituído em uma Concessionária Autorizada Honda.

Pontos de fixação

Ao substituir os cintos de segurança, certifique-se de usar os pontos de fixação mostrados nas ilustrações.

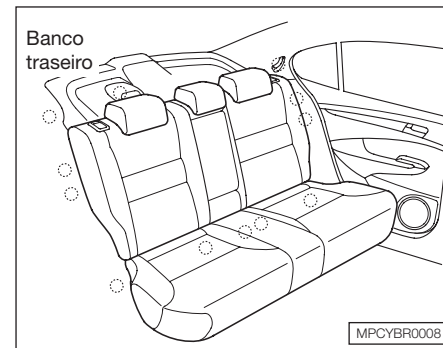

Todas as posições do banco traseiro estão equipadas com cintos de segurança de três pontos.

⚠ CUIDADO

A falta de inspeção ou manutenção dos cintos de segurança pode resultar em ferimentos sérios e até em morte, se o cinto de segurança não funcionar adequadamente quando necessário.

Inspeccione regularmente os cintos de segurança e repare qualquer problema o mais rápido possível.

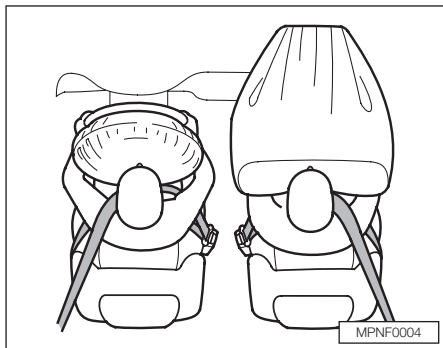

AIRBAGS (SISTEMA SUPLEMENTAR DE SEGURANÇA – SRS)

O seu veículo está equipado com Airbag - Sistema suplementar de segurança (SRS) - para o motorista e para o passageiro dianteiro. O Sistema ajuda a proteger a cabeça e o tórax em colisões frontais severas.

Componentes do SRS

O Sistema suplementar de segurança (SRS) inclui:

- Airbag para o motorista e para o passageiro dianteiro. O airbag do motorista está localizado no centro do volante de direção; o airbag para o passageiro dianteiro está localizado no painel. Ambos os locais estão identificados com a descrição “SRS AIRBAG”.
- Sensores que podem detectar a desaceleração causada por uma colisão frontal severa.
- Um sofisticado sistema eletrônico, que monitora continuamente as informações sobre os sensores, a unidade de controle e os ativadores do airbag quando a ignição está ligada na posição II (ligada).
- Uma luz indicadora no painel de instrumentos que alerta sobre um possível problema no sistema (consulte a Seção 2 “Como funciona a luz indicadora do SRS”).
- Energia de suporte em caso do sistema elétrico do veículo ser desconectado em um acidente.

Colisão frontal de veículos equipados com airbag

Em uma colisão frontal severa, os sensores detectam a rápida desaceleração do veículo e enviam um sinal para a unidade de controle. Essa unidade de controle ativa os airbags instantaneamente.

Durante uma colisão, os cintos de segurança irão ajudar a proteger a parte inferior do corpo e do tronco. O airbag absorverá a energia proveniente do impacto, ajudando a proteger a cabeça e o tórax do motorista e passageiro do banco dianteiro contra choques no interior do veículo.

Após inflarem, os airbags irão esvaziar-se imediatamente. Isto ocorrerá em uma fração de segundo.

Após a colisão, poderá ser observada a presença de fumaça. Essa fumaça é, na verdade, o pó proveniente da superfície dos airbags, este pó não é tóxico e não apresenta nenhuma substância nociva à saúde. Pessoas com problemas respiratórios podem sentir-se momentaneamente incomodadas com os produtos químicos utilizados nos ativadores dos airbags.

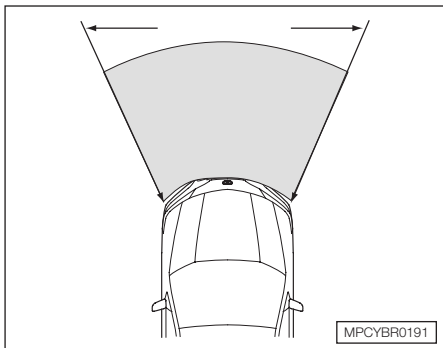

Considerações importantes sobre o airbag

Os airbags são ativados somente em caso de colisão frontal severa. Porém, não serão ativados em colisões frontais moderadas, traseiras e capotamentos, mesmo que de grandes proporções.

Os airbags são ativados apenas uma vez. Eles não poderão protegê-lo contra impactos adicionais que podem ocorrer durante a sequência da colisão.

Ferimentos graves podem ocorrer em uma colisão severa, mesmo que os cintos de segurança sejam usados corretamente e que os airbags sejam ativados. Nenhum sistema oferece proteção total no caso de colisões severas.

É muito difícil determinar se os airbags deveriam ou não ter inflado, analisando somente a deformação do veículo causada por uma colisão. Em alguns casos, uma deformação acentuada indica que a carroceria absorveu grande parte da energia da colisão, sendo que o uso do airbag não se fez necessário. Em outros casos, um violento solavanco, como um impacto na parte inferior do veículo, poderá ocasionar a ativação do airbag.

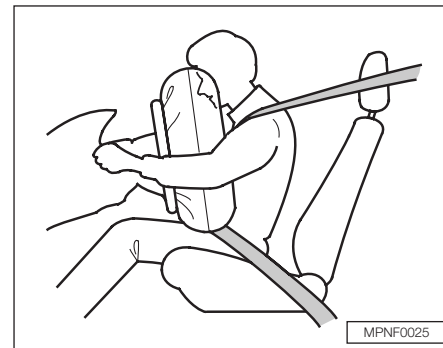

Funcionamento do airbag do motorista

Sempre que houver uma colisão frontal severa, o airbag será ativado instantaneamente para ajudar a proteger a cabeça e o tórax.

Para atingir este objetivo, o airbag será inflado com uma força considerável. Portanto, poderá causar algumas escoriações faciais ou outros ferimentos. Para reduzir a possibilidade de ferimentos, posicione o banco o mais afastado possível do volante, porém de forma que não comprometa o conforto e o acesso aos controles do veículo.

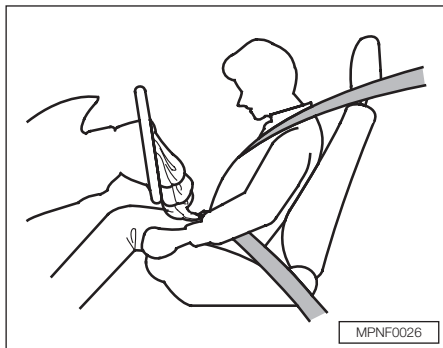

Após o airbag inflar, começará a esvaziar-se imediatamente, e não interferirá, portanto, em sua visibilidade para operar outros controles. O tempo total para inflar e esvaziar é uma fração de segundo. O acionamento do airbag pode até nem ser notado.

Para sua segurança, não fixe qualquer objeto no volante de direção, onde o airbag está localizado. Isto pode interferir no funcionamento do airbag ou em caso de atuação do sistema, os objetos podem ser lançados no interior do veículo, causando ferimentos pessoais.

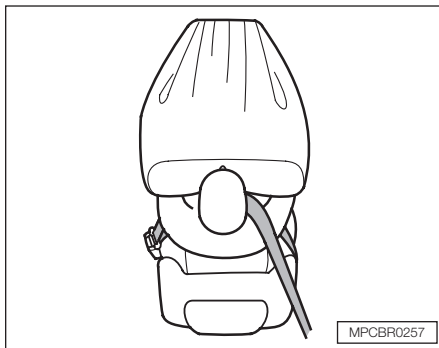

Funcionamento do airbag do passageiro dianteiro

Sempre que houver uma colisão frontal severa, o airbag do passageiro dianteiro será acionado simultaneamente ao do motorista.

Esse airbag é um pouco maior, sendo acionado com uma força considerável. Ele pode ferir seriamente o passageiro dianteiro, se este não estiver acomodado adequadamente e se o cinto de segurança não estiver sendo usado corretamente.

O airbag do passageiro dianteiro está localizado no painel, sob uma tampa com a inscrição SRS.

▲ CUIDADO

Não coloque qualquer objeto sobre essa tampa. Se o airbag for acionado, o objeto poderá ser arremessado no interior do veículo, causando ferimentos pessoais.

Não instale o sistema de proteção infantil no banco do passageiro dianteiro. Se o airbag for acionado, poderá atingir o sistema de proteção infantil, deslocando-o de sua posição original e causando graves ferimentos à criança.

Luz de advertência do SRS



A função da luz de advertência SRS no painel de instrumentos é alertá-lo quanto a um possível problema nos airbags ou nos pretensionadores.

O sistema deve ser verificado se:

- A luz não se acender quando o interruptor de ignição for ligado (posição II “ligada”);
- A luz permanecer acesa após a partida do motor;
- A luz se acender ou piscar com o veículo em movimento.

⚠ CUIDADO

Se alguma destas condições ocorrer, os airbags podem não funcionar quando necessário. Portanto, leve o veículo para ser inspecionado em uma Concessionária Autorizada Honda o mais rápido possível.

Manutenção

O airbag praticamente não necessita de manutenção. Porém, deve-se efetuar os serviços de manutenção no sistema em uma Concessionária Autorizada Honda nas seguintes situações:

- **Se os airbags forem ativados**, deverão ser substituídos juntamente com a unidade de controle e demais peças relacionadas;
- **Se a luz de advertência SRS do airbag alertar sobre algum problema.** Neste caso, o sistema deve ser inspecionado o mais rápido possível;
- A cada dez anos.

⚠ CUIDADO

Não tente remover o airbag. Este serviço deve ser efetuado somente por uma Concessionária Autorizada Honda.

Precauções importantes sobre o airbag

- **Não modifique o volante de direção ou qualquer outro componente do airbag.** Tais modificações podem tornar o sistema ineficiente.
- **Não adultere os componentes ou fiação do sistema nem passe condutores elétricos próximos aos condutores do airbag.** Isto poderá ativá-lo causando sérios ferimentos aos ocupantes.
- Informe a pessoa que irá efetuar algum serviço em seu veículo de que ele está equipado com airbag. Se os procedimentos e precauções descritos no Manual de Serviços Honda não forem seguidos, poderão ocorrer danos ao sistema ou ferimentos pessoais.
- O desmanche total de um veículo equipado com airbag não inflado pode ser perigoso. Solicite a assistência de uma Concessionária Autorizada Honda caso haja necessidade de sucatear o veículo.
- Se o veículo for vendido, informe ao novo proprietário de que ele possui airbag. Alerta-o sobre as informações e precauções descritas neste Manual do Proprietário.

Segurança

CUIDADOS ADICIONAIS DE SEGURANÇA

- Não tente desativar os airbags. Juntos, os airbags e os cintos de segurança, protegem melhor.
- **Nunca altere os componentes ou a fiação do airbag e tensionador automático do cinto de segurança.** A alteração pode acionar os airbag e tensionadores automáticos dos cintos de segurança e causar ferimentos muito graves.

BANCOS

Posição dos encostos dos bancos

Os encostos dos bancos dianteiros devem permanecer na posição vertical para obter-se maior proteção dos cintos de segurança.

▲ CUIDADO

Se o encosto do banco estiver excessivamente reclinado, a capacidade de proteção do cinto de segurança será reduzida, devido à possibilidade de deslizamento sob o cinto, aumentando o risco de ferimentos em caso de colisão.

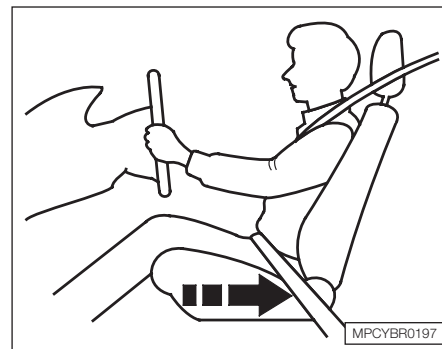

Ajuste os bancos dianteiros

Ajuste o banco do motorista o mais atrás possível, mas permitindo que você mantenha total controle do veículo. Deixe que o passageiro dianteiro ajuste o banco o mais atrás possível.

Não sente muito perto do volante de direção ou do painel de instrumentos, pois pode ser gravemente ferido pelo airbag sendo inflado ou se ferir no volante de direção ou painel de instrumentos.

Além de ajustar o banco, pode ser ajustado o volante de direção para cima e para baixo, para a frente e para trás (consulte na seção 3 “Ajuste do volante de direção”).

Quando o banco estiver corretamente ajustado, balance-o para a frente e para trás para certificar-se que esteja travado na posição. Consulte na seção 3 “Ajuste da posição dos bancos dianteiros” para saber como ajustá-los.

⚠ CUIDADO

Sentar-se muito perto de um airbag dianteiro pode resultar em ferimentos graves ou fatais quando o airbag dianteiro inflar.

Sente-se sempre o mais atrás possível dos airbags dianteiros.

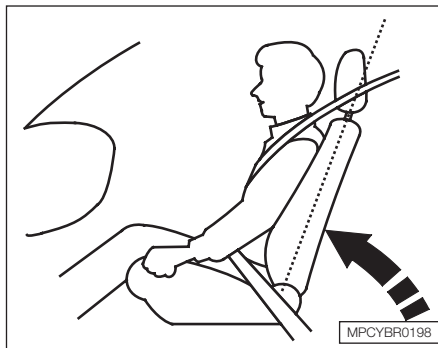

Ajuste os Encostos

Ajuste o encosto do motorista em uma posição confortável e reta, deixando bastante espaço entre seu peito e a tampa do airbag no centro do volante de direção.

Passageiros com encostos ajustáveis também devem ajustar seu encosto em uma posição confortável e reta.

⚠ CUIDADO

Reclinar demais o encosto pode resultar em ferimentos graves ou fatais em um acidente.

Ajuste o encosto em uma posição reta, encostando totalmente no encosto.

Reclinar o encosto de modo que a porção do ombro do cinto de segurança não encoste mais no peito do ocupante reduz a capacidade de proteção do cinto. Isso aumenta também a possibilidade de deslizar sob o cinto durante um acidente e sofrer ferimentos graves. Quanto mais reclinado o encosto estiver, maior o risco de ferimento.

Consulte na seção 3 “Ajuste dos encostos dos bancos dianteiros” para saber como ajustar os encostos.

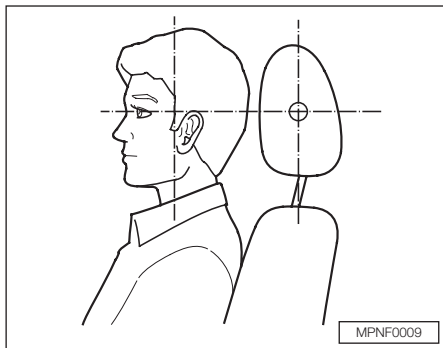

Ajuste dos Encostos de Cabeça

Ajuste o encosto de cabeça do motorista de modo que o centro da parte traseira de sua cabeça encoste contra o centro do apoio.

Peça aos passageiros que também ajustem adequadamente os encostos de cabeça. Pessoas muito altas devem ajustar os encostos o mais alto possível.

⚠ CUIDADO

O posicionamento inadequado dos apoios de cabeça reduzem sua eficácia e você pode se ferir gravemente durante um acidente.

Certifique-se que os encostos de cabeça estão ajustados corretamente antes de começar a dirigir.

Encostos de cabeça adequadamente ajustados ajudam a proteger os ocupantes de movimentos bruscos com a cabeça e outros ferimentos ocorridos em acidentes.

Consulte na seção 3 “*Encostos de cabeça*” para saber como ajustar os encostos de cabeça.

Quando um passageiro estiver sentado na posição central do banco traseiro, certifique-se que o encosto de cabeça central esteja ajustado na posição mais alta.

PORTAS

Trava das portas

Não deixe as portas do veículo destravadas. Um passageiro, principalmente uma criança, pode abrir a porta acidentalmente e cair do veículo. Também existe a possibilidade do ocupante ser lançado para fora do veículo durante uma colisão se as portas não estiverem travadas.



Seu veículo tem uma luz de verificação no painel de instrumentos para indicar quando uma porta ou a tampa do porta-malas não está fechada corretamente.

Travas de segurança para crianças

As portas traseiras estão equipadas com travas de segurança que impedem sua abertura pelo lado interno do veículo. As portas poderão ser abertas somente pelo lado de fora. Para informações sobre os procedimentos de ajuste, consulte a Seção 3 “*Travas de segurança para crianças*”.

COLOCAÇÃO DE OBJETOS EM LOCAIS SEGUROS

- Antes de conduzir o veículo, certifique-se de ter colocado, em local seguro, qualquer objeto que possa ser arremessado no interior do veículo, causando ferimentos pessoais ou interferindo na operação dos controles.
- Não coloque nenhum objeto sobre o painel traseiro. Ele pode obstruir a sua visão ou ser arremessado contra algum ocupante em caso de colisão.
- Mantenha todas as tampas dos compartimentos fechadas quando o veículo estiver em movimento. A tampa do porta-luvas aberta, por exemplo, pode causar ferimentos no joelho do passageiro dianteiro.

CONDUÇÃO DO VEÍCULO COM ANIMAIS DOMÉSTICOS

Animais soltos no interior do veículo são um grande risco, pois podem interferir na condução. Em caso de colisão ou frenagem brusca, eles podem ser arremessados no interior do veículo, ferindo os ocupantes.

Para a segurança dos próprios animais, acomode-os seguramente no veículo.

A maneira mais recomendada para acomodar um cachorro de médio ou grande porte é a utilização de uma coleira especial para viagem. Essa coleira pode ser fixada no banco traseiro com o cinto de segurança. Coleiras especiais para viagem podem ser encontradas em lojas especializadas em animais.

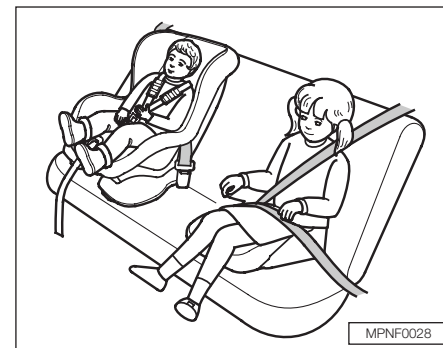

SEGURANÇA DE CRIANÇAS

As crianças dependem dos adultos para sua proteção.

⚠ CUIDADO

- **Uma criança que não esteja acomodada corretamente pode sofrer ferimentos graves em caso de colisão.**
- **Crianças menores devem ser acomodadas a um sistema de proteção infantil posicionado e fixado firmemente no banco traseiro com o cinto de segurança.**

Segurança

Considerações sobre a segurança de crianças

- Nunca segure um bebê no colo no interior de um veículo em movimento. Se estiver usando o cinto de segurança, as forças e reação provocadas por uma colisão irão tirar o bebê de seus braços e arremessá-lo no interior do veículo, provocando ferimentos graves.
- Se estiver segurando um bebê no colo e não estiver usando o cinto de segurança, seu corpo poderá ferir o do bebê no interior do veículo.
- Nunca coloque o mesmo cinto de segurança sobre seu corpo e o de uma criança. Durante uma colisão, o cinto de segurança poderá pressionar violentamente o corpo da criança e provocar graves ferimentos. Além disso, o mesmo cinto de segurança nunca deve ser usado por duas crianças. Se isto acontecer, poderão ocorrer graves ferimentos em caso de colisão.

- Por motivos de segurança, nunca deixe as crianças sozinhas no interior do veículo sem a supervisão de um adulto.
- Nunca deixe as crianças em pé ou ajoelhadas sobre o banco quando o veículo estiver em movimento.
- Coloque o cinto de segurança nas crianças e verifique o ajuste. O cadarço diagonal deve estar abaixo do pescoço e sobre o tórax. O cadarço subabdominal deve estar posicionado no quadril e não sobre o estômago.

Acomodação de crianças

De acordo com as estatísticas de acidentes com crianças de todos os tamanhos e idades, elas estarão mais seguras quando devidamente acomodadas no banco traseiro.

Sempre que possível, recomendamos que um sistema de proteção infantil seja firmemente fixado com o cinto de segurança na posição central do banco traseiro.

Crianças muito grandes para o sistema de proteção infantil devem ser acomodadas no banco traseiro e devem usar o cinto retrátil de 3 pontos.

▲ CUIDADO



Nunca instale o sistema de proteção infantil no banco dianteiro. Em caso de colisão, o airbag do passageiro poderá inflar e atingir o sistema, causando sérios ferimentos.

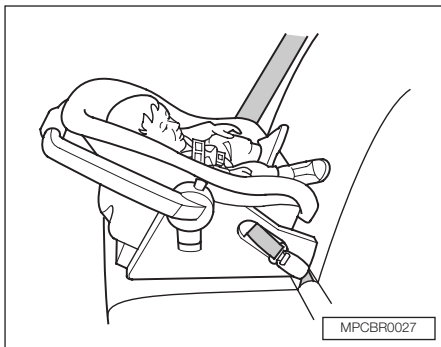

Acomodação de crianças com até 1 ano de idade

Uma criança com até 1 ano de idade deve ser acomodada a um sistema de proteção infantil do tipo berço. Como as crianças têm o hábito de se inclinar, o sistema deve ficar virado para a parte traseira do veículo.

Recomendamos que o sistema seja colocado na posição central do banco traseiro e fixado com o cinto de segurança.

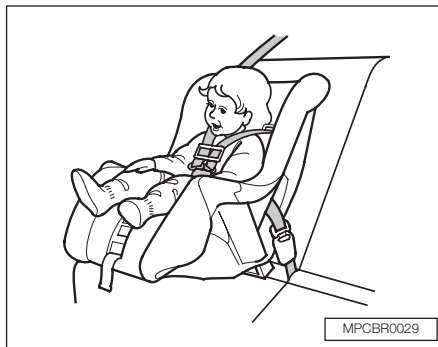

Acomodação de crianças com idade superior a 1 ano e inferior ou igual a 4 anos

Uma criança com idade superior a 1 ano e inferior ou igual a 4 anos deve ser acomodada a um sistema de proteção infantil do tipo poltrona.

Recomendamos que o sistema seja colocado na posição central do banco traseiro e fixado com o cinto de segurança.

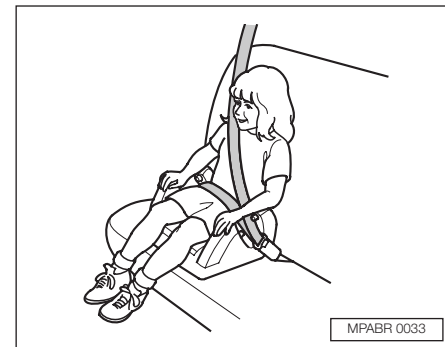

Acomodação de crianças com idade superior a 4 anos e inferior ou igual a 7 anos e meio

Crianças com idade superior a 4 anos e inferior ou igual a 7 anos e meio devem utilizar o dispositivo de retenção denominado “assento de elevação”.

Coloque o cinto de segurança na criança. Verifique se existem folgas e ajuste-o de forma que o cadarço não passe pelo pescoço.

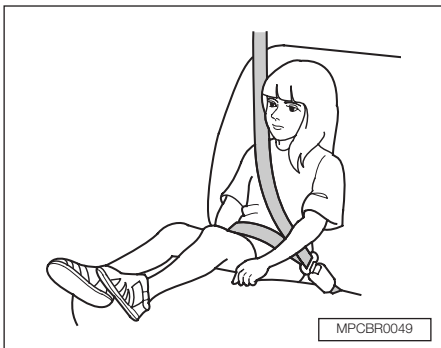

Acomodação de crianças com idade superior a 7 anos

Crianças com idade superior a 7 anos devem ser acomodadas nas laterais do banco traseiro com o cinto retrátil de 3 pontos.

Coloque o cinto de segurança na criança. Verifique se existem folgas e ajuste-o de forma que o cadarço não passe pelo pescoço.

Armazenamento do sistema de proteção infantil

Quando o sistema de proteção infantil não estiver em uso, remova-o do veículo ou fixe-o firmemente para que não ofereça perigo aos ocupantes durante uma colisão.

CUIDADOS COM OS GASES DE ESCAPAMENTO

A manutenção correta é a melhor proteção contra a entrada de gases no interior do veículo. O sistema de escapamento deve ser completamente inspecionado por um mecânico qualificado sempre que:

- O veículo for suspenso para a troca de óleo;
- Forem observadas mudanças no ruído do escapamento;
- O sistema de escapamento e a parte traseira ou inferior do veículo forem danificados em um acidente.

⚠ CUIDADO

- **Evite a inalação dos gases provenientes do sistema de escapamento. Eles contêm monóxido de carbono, um gás incolor e inodoro que pode causar perda de consciência ou até mesmo morte. Se houver suspeita de penetração dos gases de escapamento no interior do veículo, determine e corrija a causa o mais rapidamente possível.**
- **Não conduza o veículo com a tampa do porta-malas aberta. Isto pode permitir a entrada dos gases de escapamento no interior do veículo. Se for necessário dirigir o veículo nesta condição, mantenha todos os vidros abertos.**
- **Não deixe o motor ligado em áreas fechadas.**

Uma alta quantidade de monóxido de carbono pode se acumular rapidamente em locais fechados, tal como uma garagem. Não acione o motor em garagens com a porta fechada. Mesmo com a porta aberta, deixe o motor ligado somente o tempo necessário para tirar o veículo do local.

Quando a tampa do porta-malas está aberta, o fluxo de ar pode levar os gases de escapamento para o interior do veículo, criando uma condição de perigo. Se for necessário dirigir com a tampa do porta-malas aberta, abra todos os vidros e ajuste os sistemas de aquecimento e ventilação conforme descrito abaixo:

1. Selecione o modo de ar fresco.
2. Direcione a distribuição de ar para .
3. Ajuste o ventilador na velocidade máxima.
4. Ajuste o aquecimento, utilizando o botão de controle de temperatura.

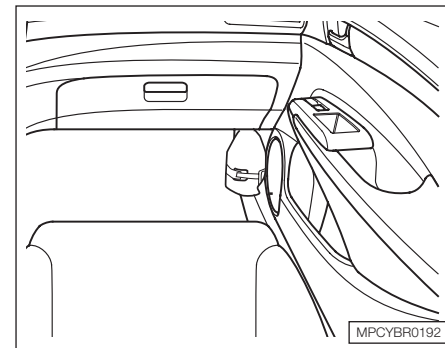
**EXTINTOR DE INCÊNDIO**

O extintor de incêndio está localizado sob o painel de instrumentos, lado do passageiro dianteiro, fixado à carroçaria do veículo.

Para removê-lo, puxe a alça da presilha de fixação.

As instruções de uso são descritas no próprio extintor.

A manutenção é de responsabilidade do proprietário; portanto, siga as instruções do fabricante impressas no próprio extintor.

TRIÂNGULO DE SEGURANÇA

O triângulo de segurança encontra-se no porta-malas, localizado embaixo da cobertura do assoalho.

ÁLCOOL E DROGAS

Dirigir um veículo requer atenção total. As condições de tráfego mudam rapidamente e é necessário estar apto a reagir na mesma velocidade. O álcool e as drogas afetam diretamente o reflexo. Mesmo os remédios, com ou sem prescrição médica, podem produzir esse efeito.

Existem leis que tratam da condução de veículos por pessoas embriagadas. Essas leis determinam a quantidade mínima de álcool no sangue para que uma pessoa seja considerada embriagada. Contudo, a capacidade de julgamento e tempo de reação tendem a diminuir a cada drinque ingerido. A melhor coisa a fazer é nunca dirigir embriagado.

Quando beber, procure a companhia de um amigo ou conhecido que não tenha bebido para dirigir seu veículo ou procure utilizar meios alternativos de transporte, tais como táxi e ônibus.

Se isso não for possível, pare de beber e espere até estar em condições de dirigir. O tempo de espera é a única coisa que pode deixá-lo novamente em condições de dirigir; café e ducha fria não aceleram o processo.

Se seus amigos tentarem dirigir após terem ingerido algum tipo de bebida alcoólica, procure alertá-los sobre o perigo que isto poderá acarretar. Lembre-se que eles estarão dividindo as mesmas ruas ou estradas com você.

DISPOSITIVO DE CORTE DE INJEÇÃO DE COMBUSTÍVEL

(Modelos com transmissão automática)

O sistema de alimentação está programado para interromper a injeção de combustível quando o veículo estiver parado, com a alavanca seletora em **P** ou **N**, e o motor estiver em altas rotações (aproximadamente. 5.000 rpm). Isto evita eventuais acidentes causados pelo acionamento indesejado da alavanca seletora.

BARRAS DE PROTEÇÃO LATERAL

Seu veículo Honda está equipado com barras de proteção especiais acondicionadas nas portas. Essas barras têm por finalidade proteger os ocupantes contra impactos laterais.

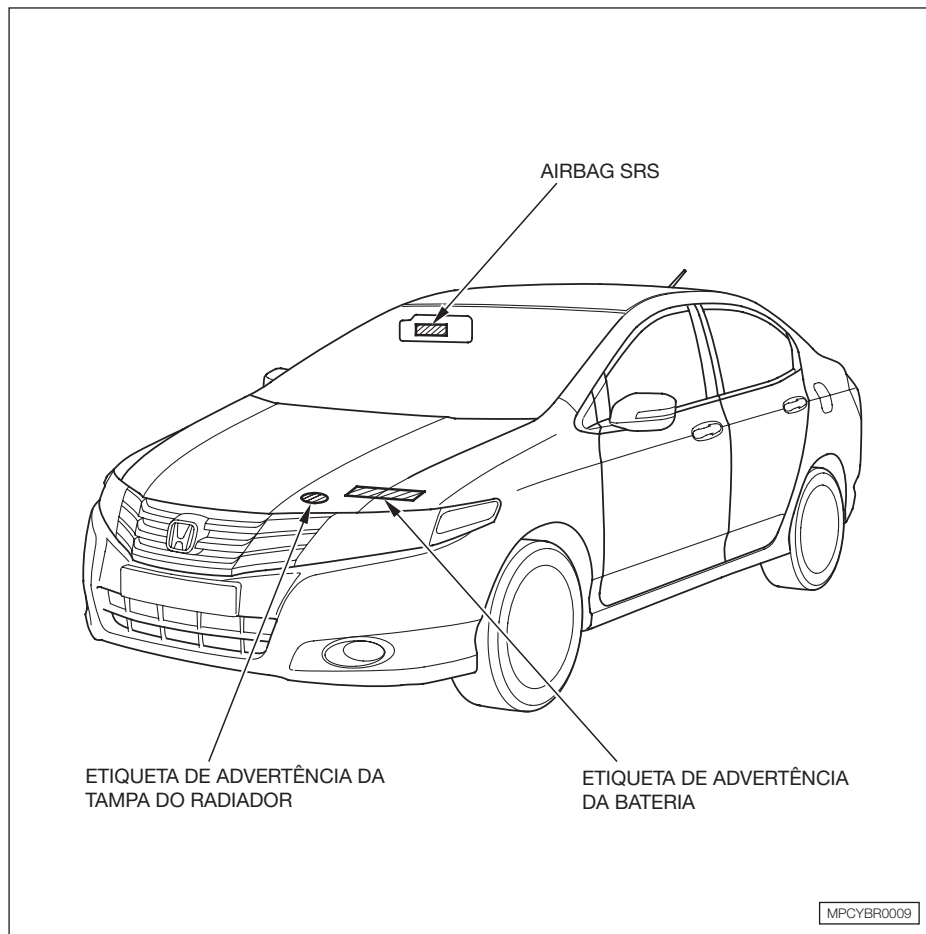

ETIQUETAS DE SEGURANÇA

As etiquetas estão nos locais indicados. Elas o advertem sobre potenciais riscos que podem causar ferimentos sérios. Leia estas etiquetas cuidadosamente. Em caso das etiquetas ficarem gastas e a leitura se tornar difícil, contate uma Concessionária Autorizada Honda para substituí-las.

Airbag frontal

A etiqueta indicada a seguir está fixada no pára-sol do passageiro.

⚠ WARNING ATTENTION ADVERTENCIA ATENZIONE ATENÇÃO	
	DO NOT place rear-facing child seat on this seat with airbag. DEATH OR SERIOUS INJURY can occur.
	NE PAS placer le siège enfant, dos à la route sur ce siège avec sac gonflable. Cela risquerait d' entraîner la MORT OU DES BLESSURES GRAVES.
	NO ponga un asiento para niños orientado hacia atrás en este asiento con airbag (bolsa de aire). Corre el peligro de MUERTE O HERIDAS GRAVES.
	NON mettere un seggiolino per bambini rivolto all'indietro su questo sedile, che è dotato di airbag. Si potrebbero altrimenti avere DCESSI O GRAVI INFORTUNI.
NÃO coloque a cadeira de criança voltada para trás neste banco com airbag. Se o fizer, são provocar a MORTE OU FERIMENTOS GRAVES.	

3 INSTRUMENTOS E CONTROLES

LOCALIZAÇÃO DOS CONTROLES

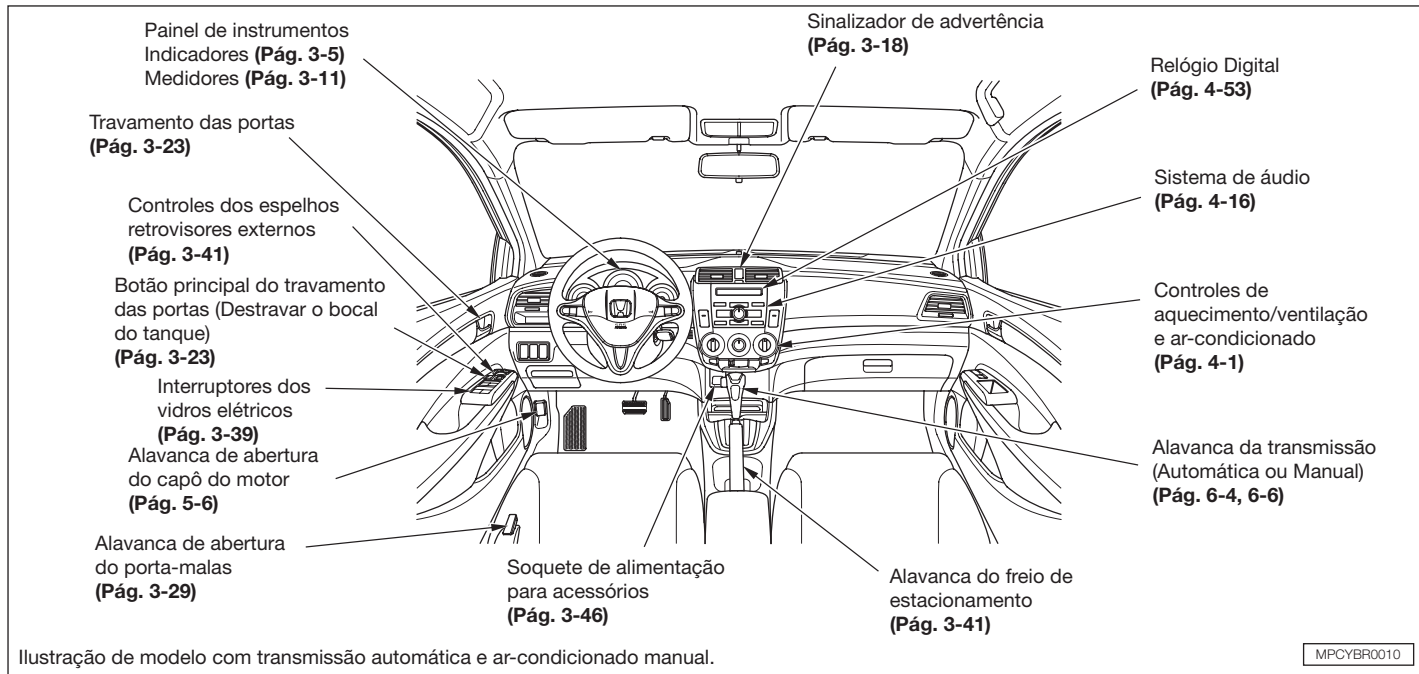

Instrumentos e Controles

PAINEL DE INSTRUMENTOS

Transmissão Automática – modelo 5 posições

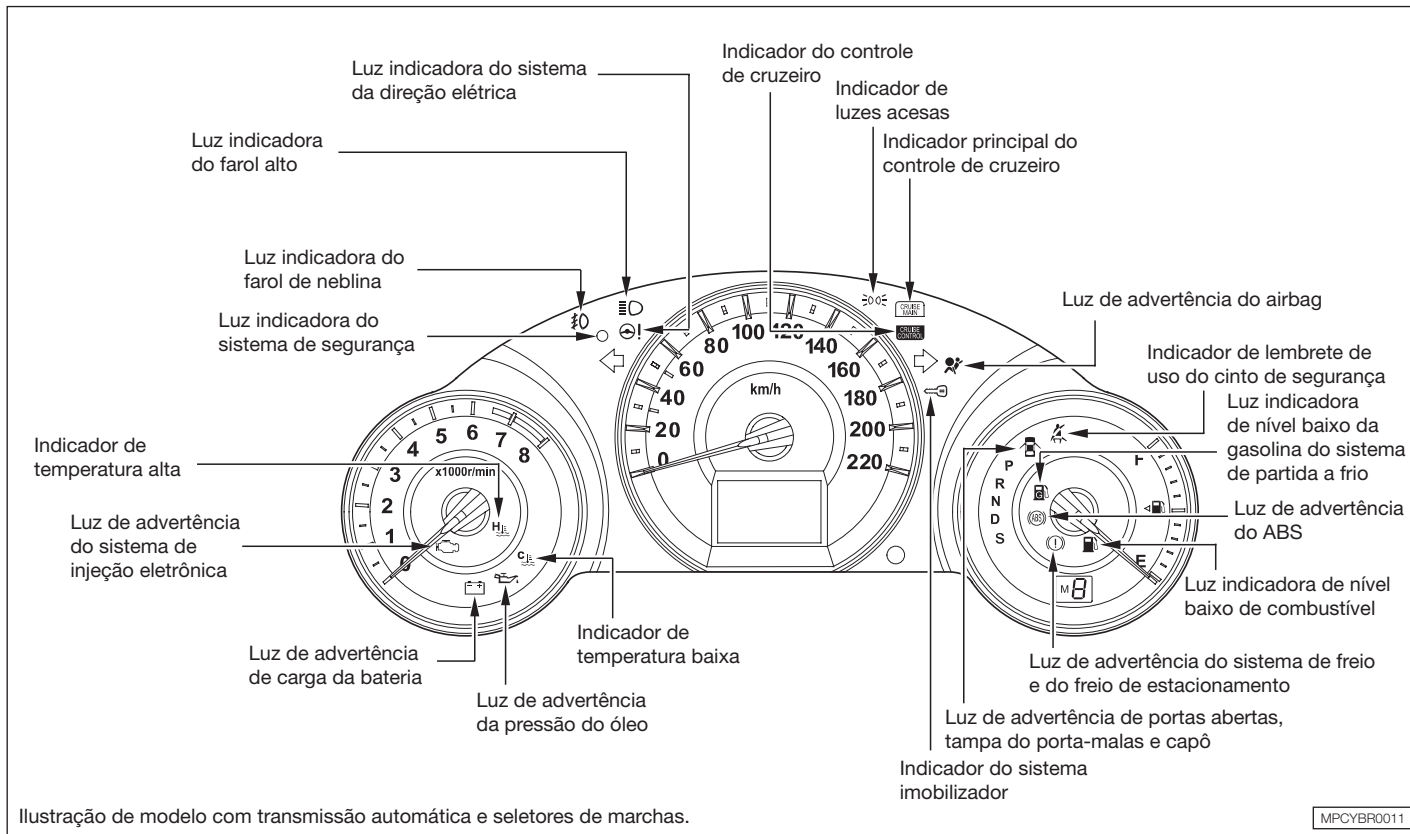

Transmissão Automática – modelo 7 posições

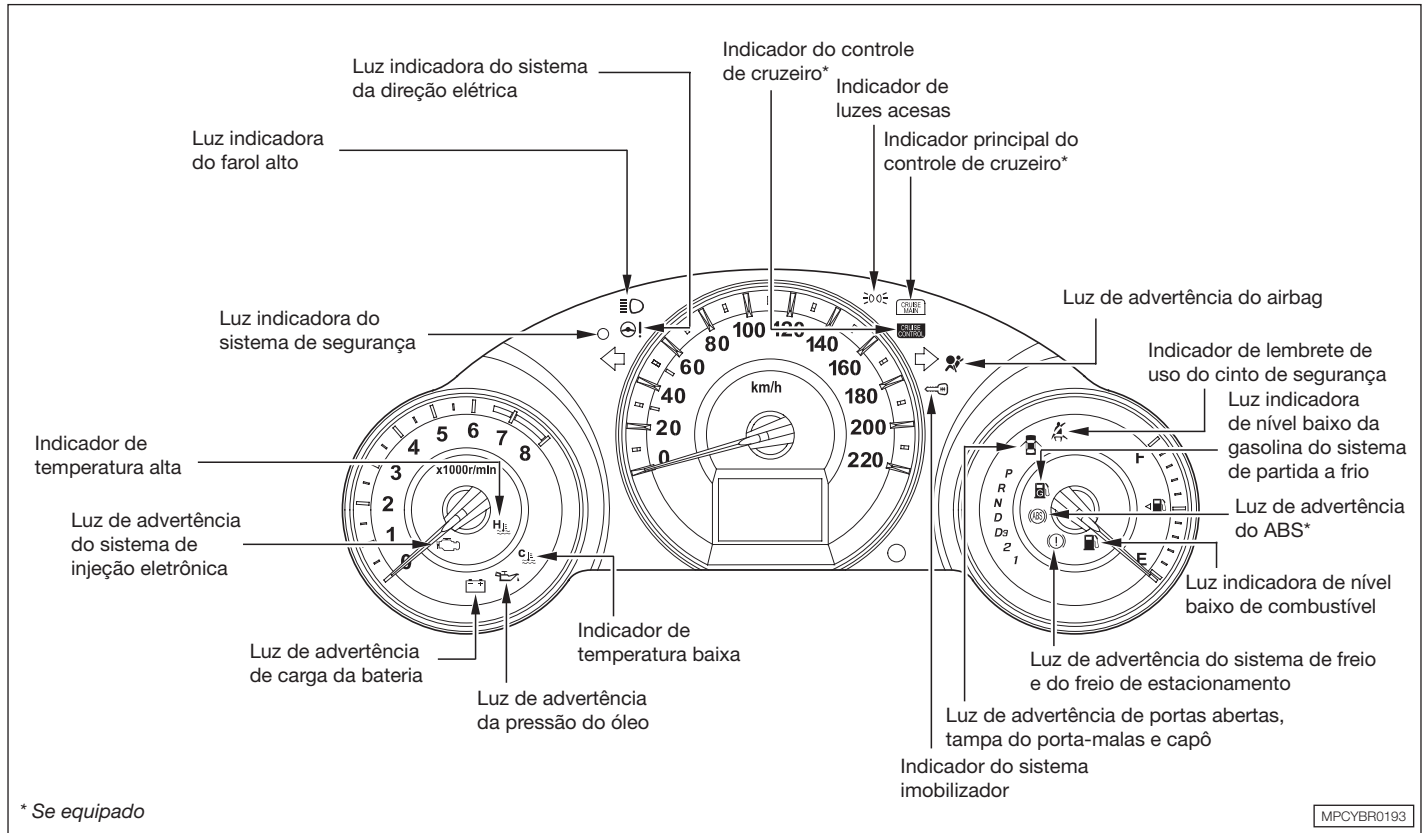

Instrumentos e Controles

Transmissão Manual

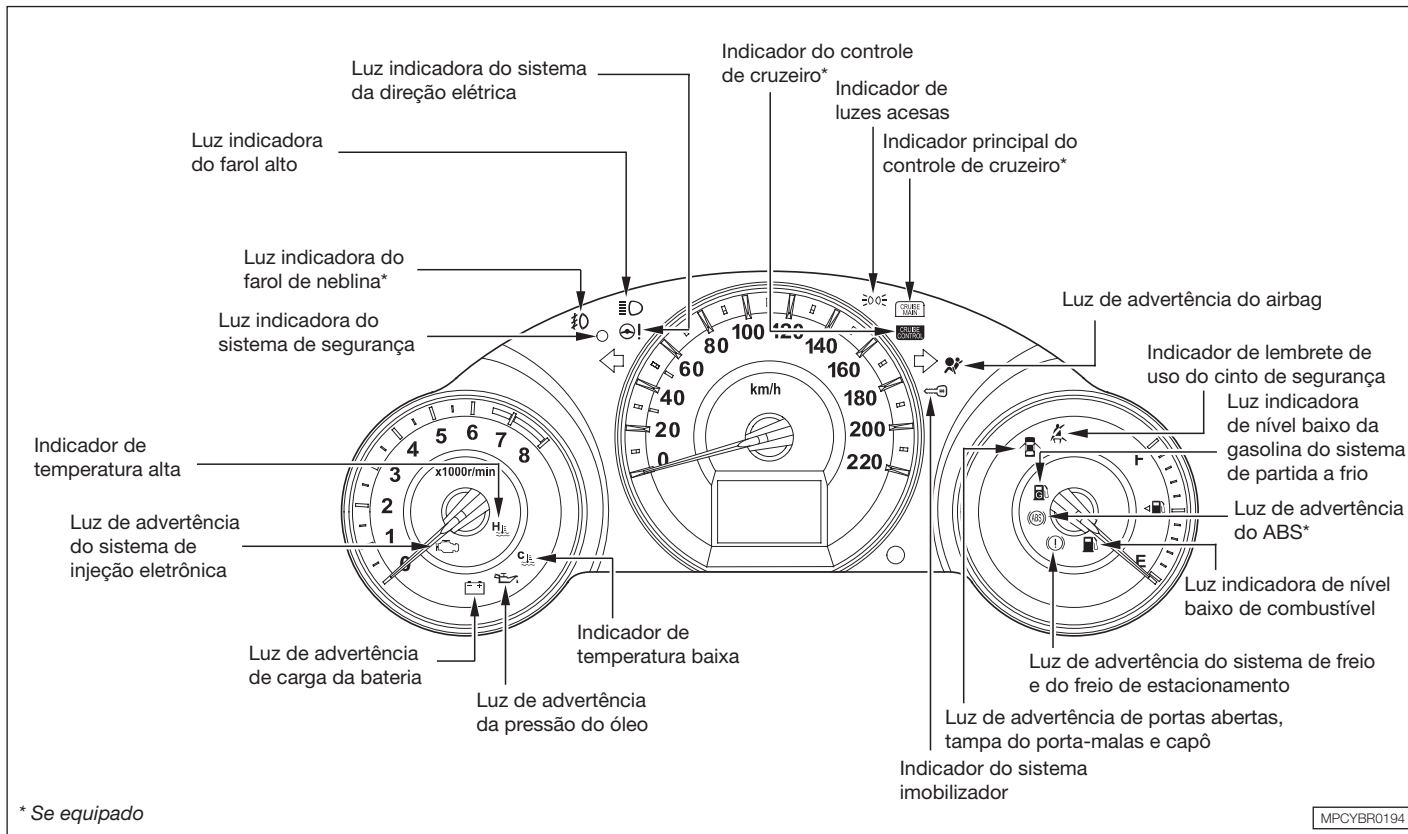

Luzes indicadoras e de advertência



Luz de advertência de carga da bateria

Esta luz se acenderá quando a ignição for ligada, apagando-se depois que o motor começar a funcionar. Se esta luz permanecer acesa com o motor ligado, é sinal de que a bateria não está sendo carregada. Procure uma Concessionária Autorizada Honda imediatamente.



Luz de advertência do airbag

Esta luz indicadora acende quando a ignição é ligada. Se ela acender em qualquer outro momento, indica um possível problema nos airbags ou nos pré-tensionadores.



Luz de advertência da pressão do óleo

Esta luz se acenderá quando a ignição for ligada, apagando-se depois que o motor começar a funcionar.

Se a luz se acender durante a condução do veículo, pare em um local seguro e desligue o motor. Procure uma Concessionária Autorizada Honda imediatamente.



Luz de advertência do ABS*

Esta luz acende por alguns segundos quando a ignição é ligada. Se esta luz acender em qualquer outro momento, indica que existe um problema no sistema ABS*. Se isto acontecer, leve o veículo a uma Concessionária Autorizada Honda para o sistema ser inspecionado. Com esta luz acesa, o veículo ainda mantém a sua capacidade de frenagem, porém sem o sistema ABS.

* Se equipado

Instrumentos e Controles



Indicador do sistema imobilizador

O indicador acende brevemente quando a ignição é ligada. O indicador apaga quando a chave codificada é inserida na ignição. Se não for uma chave corretamente codificada, o indicador piscará e o sistema de combustível será desabilitado.



Luz de advertência do freio de estacionamento e do sistema de freio

Esta luz possui duas funções:

1. Acende-se para adverti-lo de que o freio de estacionamento não foi totalmente desacionado. Se o freio de estacionamento não estiver totalmente liberado soará um beep para alertá-lo que o freio de estacionamento está parcialmente ligado. Dirigir o veículo com o freio de estacionamento acionado pode danificar os freios e pneus, além de desativar o sistema ABS*. Essa luz se acenderá quando a ignição for colocada na posição **II** (ligada).
2. A luz também pode indicar que o nível do fluido de freio está baixo, se permanecer acesa após o freio de estacionamento ser desacionado ou se acender durante a condução do veículo. Isso normalmente acontece devido ao desgaste excessivo das pastilhas. Dirija-se à sua Concessionária Autorizada Honda para verificar se as pastilhas do freio estão desgastadas ou se existe vazamento de fluido.

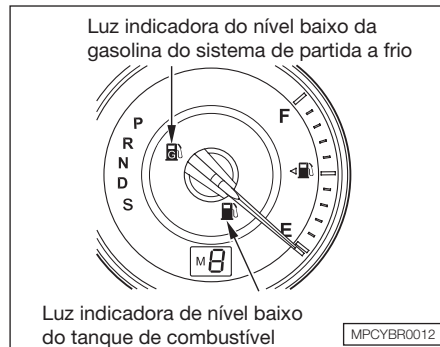

Luz indicadora de nível baixo do tanque de combustível

O indicador está localizado no medidor de combustível. Ele acende para alertar que o reservatório de combustível deve ser reabastecido o mais breve possível. Quando o indicador acende, no reservatório de combustível ainda restam aproximadamente 7,9 l de combustível, antes de ser indicado E (vazio).

* Se equipado

Luz indicadora do nível baixo da gasolina do sistema de partida a frio

Este indicador se acenderá quando a chave de ignição for colocada na posição II (ligada), apagando-se após alguns segundos. Se este indicador acender em qualquer outra ocasião, abasteça o reservatório de gasolina o mais rápido possível. Quando ele acender, existe cerca de 0,15 ℓ de combustível no reservatório de gasolina.

Se o veículo continuar sendo conduzido com este indicador aceso, o combustível no reservatório de gasolina irá se esgotar e poderá dificultar a partida do veículo posteriormente.

CUIDADO

Evite dirigir com um nível extremamente baixo de combustível no reservatório de gasolina. Dirigir sem combustível por períodos prolongados poderá danificar o sistema de alimentação do veículo, causando falha na partida do motor.

Não existe medidor de combustível no reservatório de gasolina de partida a frio. Se o indicador de nível baixo acender, reabasteça o quanto antes, ou na próxima visita ao posto de combustível.



Indicador de porta ou tampa do porta-malas aberta

Este indicador acende se qualquer uma das portas ou a tampa do porta-malas não estiver fechada corretamente.

Instrumentos e Controles



Luz de advertência do sistema de injeção eletrônica

Esta luz se acenderá por alguns segundos quando o interruptor de ignição for ligado. Se esta luz se acender durante a condução do veículo, isso significa que existe algum problema no motor ou nos sistemas de injeção eletrônica ou de controle de emissões.

Se esta luz se acender, estacione o veículo em um local seguro e desligue o motor. Em seguida, ligue-o novamente. Se a luz permanecer acesa, dirija-se a uma Concessionária Autorizada Honda o mais rapidamente possível. Dirija em baixa velocidade e evite aceleração total.



Luzes indicadoras dos sinalizadores de direção e do sinalizador de advertência

Os sinalizadores piscam no painel de instrumentos para indicar mudança de pista para a direita ou para a esquerda. Se a seta não piscar ou piscar rapidamente, indica normalmente que uma das lâmpadas indicadoras de direção está queimada (consulte a Seção 7 “*Substituição das lâmpadas dos sinalizadores de direção dianteiros*”). Substitua a lâmpada queimada o mais rápido possível, pois os outros motoristas não podem ver que você está sinalizando.

Quando o sinalizador de advertência é acionado, ambas as setas indicadoras de direção piscam no painel de instrumentos. Todas as luzes indicadoras de direção externas do veículo também piscam.



Luz indicadora do farol alto

Esta luz se acenderá quando os fachos altos dos faróis estiverem acesos ou quando o lampejador do farol for acionado.



Indicador de luzes acesas

Este indicador alerta que as luzes externas estão ligadas. O indicador acende quando o interruptor das luzes estiver na posição “ $\rightarrow \circ \leftarrow$ ” ou “ $\equiv \circ$ ”. Se a ignição for colocada na posição **I** (acessórios) ou **O** (trava) sem que as luzes sejam desligadas, o indicador permanecerá aceso. Um alerta sonoro também será acionado se a porta do motorista for aberta e a chave removida da ignição.



Indicador do farol de neblina dianteiro*

Este indicador acende quando o farol de neblina é ligado.

* Se equipado

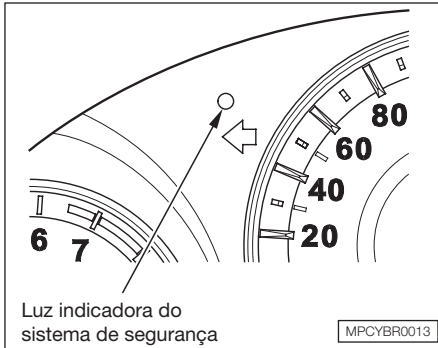

Luz indicadora do sistema de segurança

Esta luz está localizada atrás do volante na capa superior da coluna de direção. Esta luz piscará quando o sistema de segurança estiver acionado.



Luz indicadora do sistema da direção eletricamente assistido

Esta luz acende quando a ignição é ligada e apaga quando é dada a partida no motor. Se ela acender em qualquer outro momento, indica problema no sistema da direção elétrica. Se isto acontecer, pare o veículo em um local seguro e desligue o motor. Zere o sistema dando a partida novamente no motor. A luz indicadora não apagará imediatamente, desta forma conduza o veículo por alguns quilômetros e olhe a luz EPS. Se ela não apagar ou se voltar a acender com o veículo em movimento, leve o veículo a uma Concessionária Autorizada Honda para ser inspecionado. Com a luz ligada, o sistema da direção elétrica está desligado, deixando o veículo mais difícil de ser dirigido.



Indicador de temperatura alta

Este indicador mostra a temperatura do líquido de arrefecimento do motor. Esta luz acende normalmente quando a ignição é ligada e apaga quando é dada a partida no motor. Em condições normais de direção o indicador não deve acender. Em condições severas de direção, como em temperatura externa muito quente ou longo período de subida íngreme, o indicador poderá começar a piscar. Ele poderá começar a piscar à medida que a temperatura aumenta. Se isto ocorrer com o veículo em movimento, mantenha o limite de velocidade para evitar superaquecimento excessivo. Se o indicador permanecer ligado, estacione o veículo em um local seguro. Consulte a Seção 9 “*Superaquecimento do motor*”.

Não coloque o veículo em movimento enquanto o indicador estiver ligado ou isto danificará o motor.

Instrumentos e Controles



Indicador de temperatura baixa

Indica a temperatura do líquido de arrefecimento do motor. Este indicador permanece aceso enquanto o motor está frio. Se ele acender com o motor aquecido (temperatura normal de funcionamento), leve o veículo a uma Concessionária Autorizada Honda para ser inspecionado, o mais breve possível.

⚠ ATENÇÃO

Com o motor ainda frio, durante os instantes iniciais de funcionamento, o veículo poderá não obter o mesmo desempenho em relação ao motor totalmente aquecido, especialmente quando conduzido em acíves e/ou com carga.

Desta forma, evite acelerações bruscas com o motor frio.



Indicador do lembrete de uso do cinto de segurança

Este indicador acende quando o motor é ligado. Ele é um lembrete para o motorista colocar o cinto de segurança.

Um alerta sonoro será ouvido, se o cinto de segurança não for colocado.

Se o motor é ligado antes que o motorista coloque o cinto de segurança, o alerta sonoro será acionado e a luz indicadora piscará. Se o cinto de segurança não for colocado antes do alerta sonoro parar, o indicador pára de piscar, porém permanece aceso.

Se o motorista não estiver usando o cinto de segurança com o veículo em movimento, o alerta sonoro será acionado e o indicador piscará novamente em intervalos regulares.



Indicador do controle de cruzeiro principal*

Este indicador acende quando o motorista liga o sistema controle de cruzeiro pressionando o botão CRUISE.



Indicador do controle de cruzeiro*

Este indicador acende quando o controle de cruzeiro é ajustado.

* Se equipado

Display de Informação

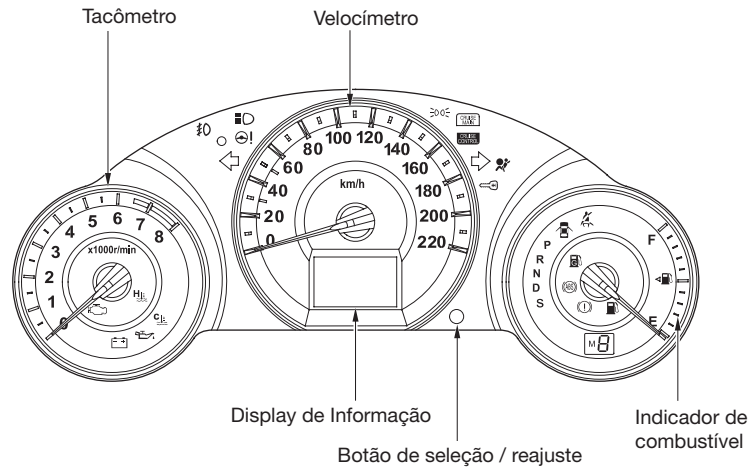

MPCYBR0014

Velocímetro

A velocidade é indicada em km/h.

A desativação do velocímetro através do desligamento de seu cabeamento elétrico, mesmo que temporária, poderá provocar sérias avarias na transmissão de seu Honda, além de não permitir o controle da velocidade do veículo, infringindo o Código de Trânsito Brasileiro.

Com o velocímetro desativado, a unidade eletrônica de controle do veículo estará interpretando que o veículo poderá estar parado, permitindo eventualmente que a marcha a ré seja selecionada, mesmo com o veículo se deslocando à frente em alta velocidade. Se isso ocorrer, há grande risco de acidentes e inevitável comprometimento da transmissão.

Caso seja constatado o desligamento do velocímetro, a garantia do veículo será automaticamente cancelada.

Tacômetro

O tacômetro indica o número de rotações do motor por minuto. A leitura correta é feita multiplicando-se o número indicado por 1000.

Para evitar danos ao motor, nunca conduza o veículo com o ponteiro na faixa vermelha.

Instrumentos e Controles

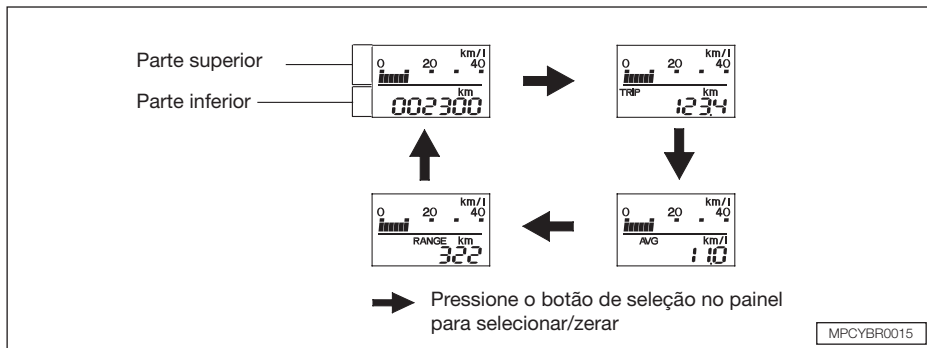

DISPLAY DE INFORMAÇÃO

O display de informação está dividido em duas partes. A parte superior do display indica o consumo atual de combustível. A parte inferior do display indica o hodômetro, o hodômetro parcial, consumo médio de combustível e autonomia (distância estimada).

Para alternar entre os displays, pressione e libere o botão selecionar/zerar repetidas vezes. Quando a ignição é ligada [posição (II)], o display indica a última tela selecionada.

Hodômetro

O hodômetro indica o total de quilômetros percorridos pelo veículo.

Hodômetro parcial

O hodômetro parcial indica a distância percorrida pelo veículo em um determinado trajeto, desde a última vez em que o hodômetro parcial foi zerado.

Para zerar o hodômetro parcial, selecione-o e, em seguida, pressione o botão selecionar/zerar até que apareça "0.0".

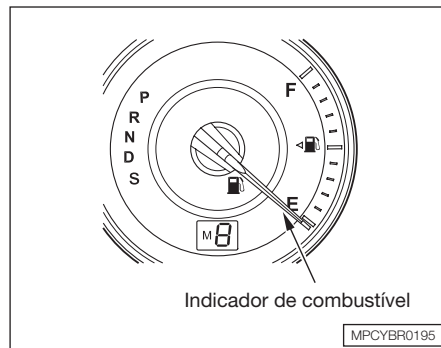

INDICADOR DE COMBUSTÍVEL

(Reservatório de combustível principal)

O indicador mostra a quantidade de combustível existente no reservatório principal de combustível. Ele pode indicar um pouco a mais ou um pouco a menos que a quantidade atual. O ponteiro retorna para a base quando a ignição é desligada.

⚠ ATENÇÃO

Evite conduzir o veículo com o nível de combustível extremamente baixo. O funcionamento sem combustível pode causar falha no motor e danificar o catalisador.

O reservatório de combustível para a partida a frio (reservatório de gasolina) não possui indicador de nível de combustível. Se o indicador de combustível baixo (reservatório de gasolina) acender, reabasteça o mais rápido possível.

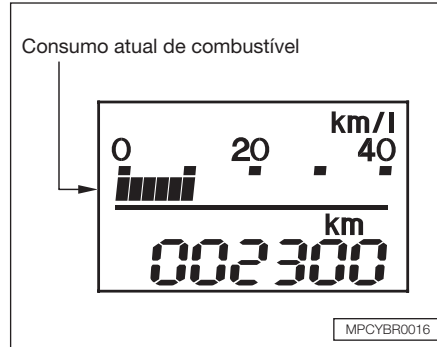

Consumo atual de combustível

Este display indica o consumo atual ou instantâneo de combustível.

Ele indica em km/litro.

Consumo médio de combustível

Este display indica o consumo médio de combustível (km/l), desde que o hodômetro parcial foi zerado pela última vez. Este número é atualizado uma vez a cada 10 segundos.

Quando o hodômetro parcial é zerado o consumo médio também é zerado.

Autonomia (Distância estimada)

Este display indica a distância que o veículo ainda pode percorrer com a quantidade de combustível existente no reservatório de combustível.

Esta distância é estimada a partir da economia de combustível alcançada nos últimos cinco quilômetros percorridos, de maneira que ela irá variar de acordo com as mudanças de velocidade e condições de trânsito.

Instrumentos e Controles

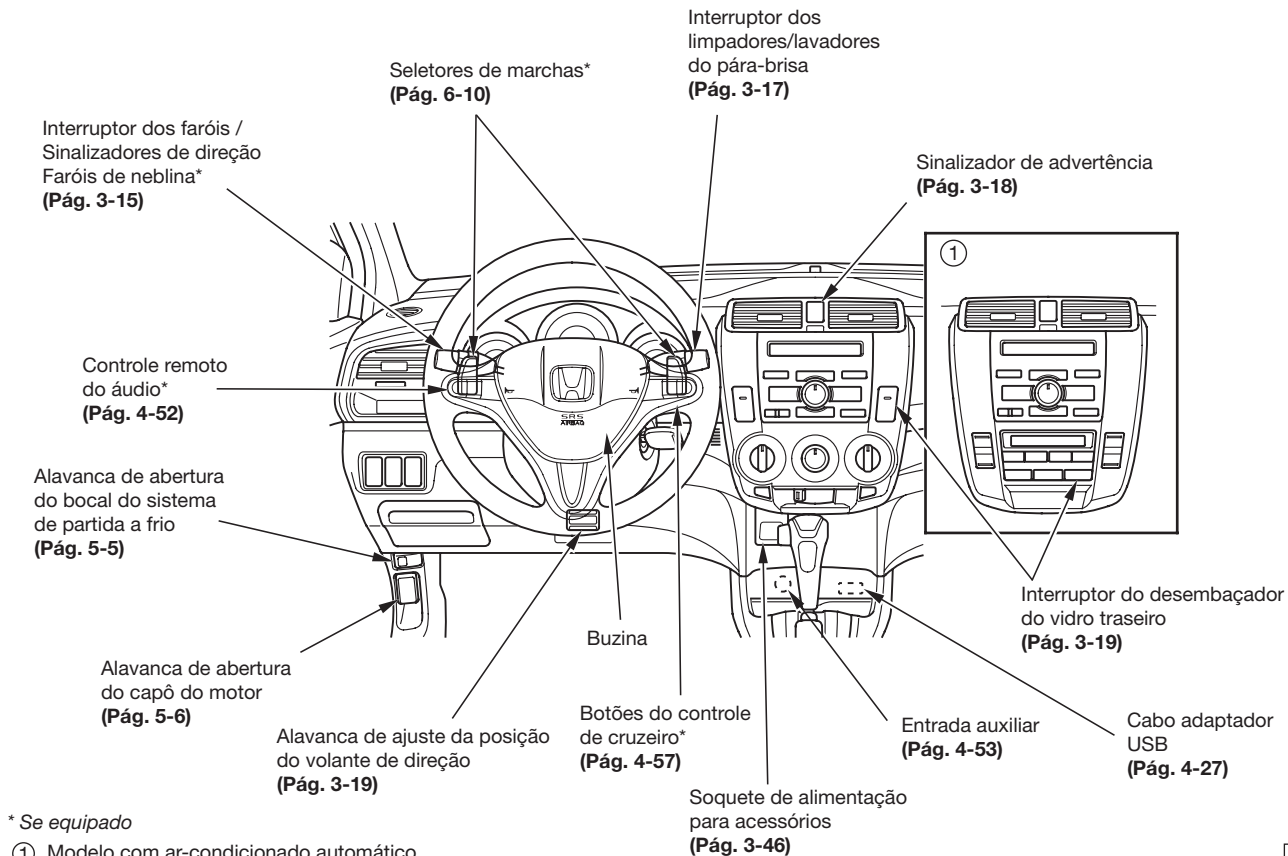

MPCYBR0196

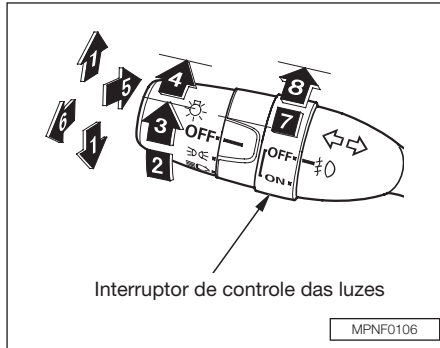

ALAVANCA COMBINADA DE CONTROLE DAS LUZES E SINALIZADORES DE DIREÇÃO

1. Sinalizadores de direção
2. OFF (desligado)
3. Luzes internas e lanternas
4. Faróis
5. Farol alto
6. Lamejador do farol alto
7. Farol de neblina* desligado
8. Farol de neblina* ligado

* Se equipado

Sinalizadores de direção

Movimente a alavanca para baixo ou para cima para sinalizar uma curva. Para sinalizar a mudança de pista, pressione levemente a alavanca para a direção apropriada e mantenha-a nesta posição. A alavanca retornará para o centro quando for liberada ou completar a curva.

Faróis

Coloque o controle giratório na posição “ ” para ligar as lanternas, as luzes traseiras, a luz do painel de instrumentos e a luz da placa de licença traseira.

Coloque o controle giratório na posição “ ” para ligar os faróis.

Quando o controle giratório está na posição “ ” ou “ ”, o indicador de luzes ligadas acende como um lembrete.

O indicador de luzes ligadas permanece aceso se as luzes estiverem acesas e a ignição estiver na posição ACESSÓRIO (I) ou LOCK (0).

Se a chave for removida da ignição com as luzes ligadas, será ouvido um alerta sonoro quando a porta do motorista for aberta.



Farol alto e farol baixo

Empurre a alavanca do controle das luzes para frente, até ouvir um “clic” para ligar os faróis altos. O indicador azul de farol alto acenderá no painel de instrumentos. Puxe a alavanca do controle das luzes para trás para retornar para o farol baixo.

Para um lampejo de farol alto, puxe a alavanca levemente para trás e libere-a em seguida. O farol alto permanecerá aceso durante todo o tempo em que a alavanca permanecer puxada para trás.

Instrumentos e Controles

Farol de neblina dianteiro*

O interruptor do farol de neblina dianteiro está localizado próximo ao interruptor dos faróis. O farol de neblina dianteiro pode ser ligado quando o interruptor de controle das luzes estiver na posição  ou  .

Para ligar o farol de neblina dianteiro, gire o interruptor para cima, a partir da posição OFF (desligado).



O indicador , no painel de instrumentos, acende para indicar que o farol de neblina está ligado.

LUMINOSIDADE DO PAINEL DE INSTRUMENTOS

O painel de instrumentos se acende com luminosidade reduzida quando a porta do motorista é destravada e aberta. A luminosidade aumenta levemente ao inserir a chave no interruptor de ignição, ao ser colocado na posição II (ligada).

Se a chave não for inserida no interruptor de ignição após abrir a porta do motorista, a iluminação apaga após cerca de 30 segundos após fechar a porta.

Se a chave for inserida, mas o interruptor de ignição não for colocado na posição II (ligada), a iluminação apaga após cerca de 10 segundos.

Para reduzir o brilho à noite, a iluminação do painel de instrumentos diminui ao colocar o interruptor da luz na posição  ou  . Gire o botão select/reset para a direita até ouvir um bipe para cancelar a luminosidade reduzida.

* Se equipado

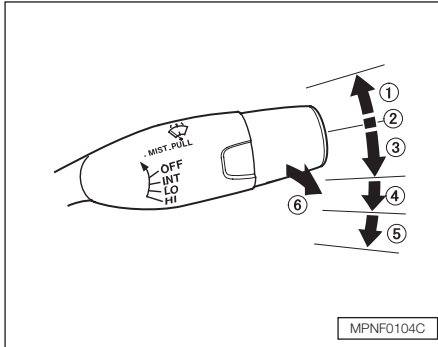

LIMPADORES DO PÁRA-BRISA (Modelo LX)

1. MIST
2. OFF (desligado)
3. INT – Intermitente
4. LO – Velocidade baixa
5. HI – Velocidade alta
6. Lavador do pára-brisa

Para selecionar uma posição, movimente a alavanca para cima ou para baixo.

No modo intermitente, os limpadores funcionam a cada cinco segundos. Nos modos velocidade alta e velocidade baixa, os limpadores funcionam continuamente.

MIST

Para acionar o modo MIST, empurre a alavanca para a posição acima da posição OFF. Os limpadores continuam funcionando em velocidade alta até a alavanca ser liberada. Este modo possibilita ao motorista obter uma limpeza rápida do pára-brisa.

Lavadores do pára-brisa

Para lavar o pára-brisa, puxe a alavanca em direção ao volante. O fluido lavador será esguichado no pára-brisa até a alavanca ser liberada.

Os limpadores do pára-brisa funcionam em baixa velocidade enquanto a alavanca está acionada e depois que a alavanca é liberada, executa mais um movimento completo de limpeza.

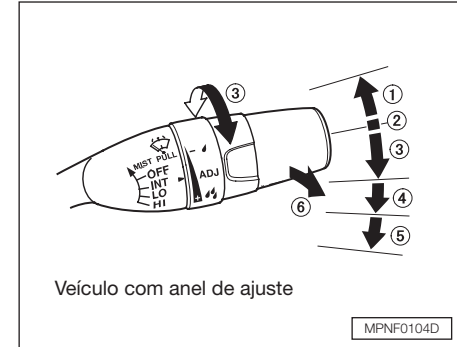

LIMPADORES DO PÁRA-BRISA (Modelos EX e EXL)

1. MIST
2. OFF (desligado)
3. INT – Intermitente
4. LO – Velocidade baixa
5. HI – Velocidade alta
6. Lavador do pára-brisa

Movimente a alavanca para cima ou para baixo para selecionar uma posição.

Instrumentos e Controles

MIST

Os limpadores funcionam em alta velocidade até que a alavanca seja liberada.

OFF (desligado)

Limpadores desligados.

LO – Velocidade baixa

Os limpadores funcionam em velocidade baixa.

HI – Velocidade alta

Os limpadores funcionam em velocidade alta.

INT – Intermitente

O tempo de intervalo entre cada acionamento do limpador do pára-brisa varia automaticamente com a velocidade do veículo.

Para variar o tempo do intervalo gire o anel de ajuste. Se o anel de ajuste for colocado na posição de intervalo mais curto (), o funcionamento dos limpadores mudará de intermitente para contínuo em velocidade baixa quando o veículo exceder a velocidade de 20 km/h.

Enquanto o veículo estiver parado e engatado, os limpadores funcionam, limpando o pára-brisa, sempre que o pé for removido do pedal do freio.

Lavador do pára-brisa

Puxe a alavanca do limpador do pára-brisa em sua direção e mantenha-a nesta posição. O fluido lavador será esguichado no pára-brisa até a alavanca ser liberada. Os limpadores funcionam em velocidade baixa, e, depois de liberada a alavanca, completam mais um movimento.

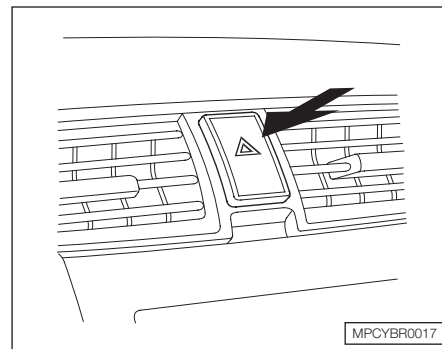

Sinalizador de advertência

Pressione o botão localizado entre os difusores de ar centrais, no painel de instrumentos, para acionar o sinalizador de advertência. Todas as luzes sinalizadoras externas e todas as setas dos sinalizadores de direção no painel de instrumentos permanecerão piscando enquanto o sinalizador de advertência permanecer acionado. Para desligar, pressione o botão novamente.

CUIDADO

O sinalizador de advertência deve ser usado somente em casos de emergência e com o veículo parado.

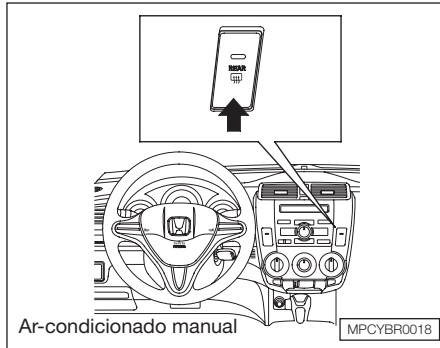

DESEMBAÇADOR DO VIDRO TRASEIRO (Modelo LX)

Ar-condicionado manual

O desembaçador do vidro traseiro limpa neblina, geada e gelo fino do vidro. Coloque o interruptor de ignição na posição II (ligada). Pressione o botão para ligar ou desligar o desembaçador do vidro traseiro. A luz indicadora no botão permanecerá acesa enquanto o desembaçador estiver ligado. Ele desliga quando o interruptor de ignição for desligado.

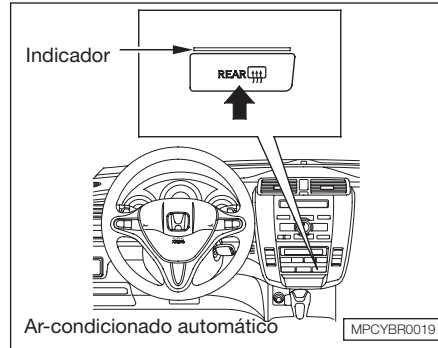

DESEMBAÇADOR DO VIDRO TRASEIRO (Modelos EX e EXL)

Ar-condicionado automático

O indicador acima do botão se acende quando o desembaçador está ligado.

Antes de colocar o veículo em movimento verifique se o vidro traseiro está limpo e se oferece boa visibilidade.

Os filamentos do desembaçador estão localizados no lado de dentro do vidro traseiro, tenha cuidado para não danificá-los acidentalmente. Faça a limpeza interna do vidro traseiro no sentido horizontal, ou seja, de lado a lado.

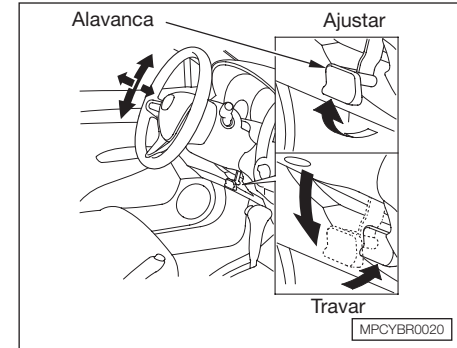

AJUSTE DO VOLANTE DE DIREÇÃO

Para ajustar o volante de direção para cima ou para baixo:

1. Puxe a alavanca de liberação da coluna de direção totalmente para cima.
2. Movimente o volante de direção para a posição desejada e certifique-se que o centro do volante de direção fique voltado para o seu tórax e não para o seu rosto. O volante de direção deve ficar posicionado de maneira que você possa ver os medidores e as luzes indicadoras no painel de instrumentos.
3. Empurre para baixo a alavanca para travar o volante de direção na posição desejada.

Instrumentos e Controles

4. Certifique-se de ter travado com segurança o volante de direção, tentando movimentá-lo para cima e para baixo.

⚠ CUIDADO

Ajustar o volante de direção com o veículo em movimento pode causar a perda de controle do veículo e causar sérios ferimentos em caso de acidente.

Ajuste o volante de direção somente com o veículo parado.

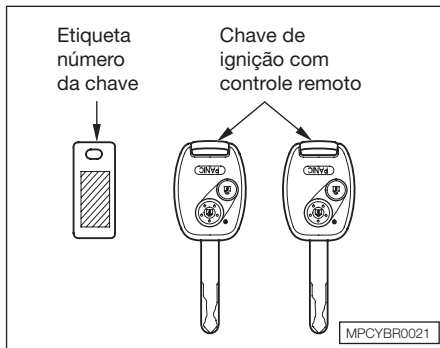

CHAVES

Duas chaves são fornecidas com o seu veículo. A chave reserva deve ser guardada em um local seguro, fora do veículo.

As chaves servem em todas as travas.

A etiqueta com o número, fornecida com a chave de ignição, é necessária para uma possível reposição da chave, em caso de perda. Esta reposição somente deve ser feita em um Concessionário Autorizado Honda.

As chaves estão equipadas com circuitos eletrônicos que são ativados pelo sistema imobilizador. Se os circuitos estiverem danificados não será possível dar partida no motor.

- Proteja as chaves da luz direta do sol, temperatura alta e umidade alta.
- Evite a queda das chaves ou colocá-las sobre objetos duros.
- Mantenha as chaves longe de líquidos.

Se elas caírem na água, seque-as imediatamente com um pano macio.

As chaves sem controle remoto não contêm baterias. Portanto, não tente abri-las.

Sistema imobilizador

O sistema imobilizador protege o veículo de furto. Se uma chave codificada incorretamente (ou outro instrumento) for usada, o sistema de combustível é desabilitado.

Ao girar a ignição para a posição **II** (ligada), o indicador do sistema imobilizador acende brevemente, depois apaga. Se o indicador começar a piscar, indica que o sistema não está reconhecendo a codificação da chave. Gire a chave para a posição **0** (trava), remova a chave, insira a chave e gire a chave na ignição para a posição **II** (ligada) novamente.

O sistema pode não reconhecer a codificação da chave se uma outra chave codificada ou um objeto de metal estiver próximo da ignição quando a chave for inserida na ignição.

Se o sistema não reconhecer a chave codificada do veículo repetidas vezes, entre em contato com um Concessionário Autorizado Honda.

Não tente alterar o sistema ou acrescentar outros instrumentos a ele. Isto poderá resultar em problemas elétricos.

Em caso de perda da chave, entre em contato com o seu Concessionário Autorizado Honda.



Este sistema antifurto é homologado pela Agência Nacional de Telecomunicações (Anatel), sob o código 1107 06 3333.

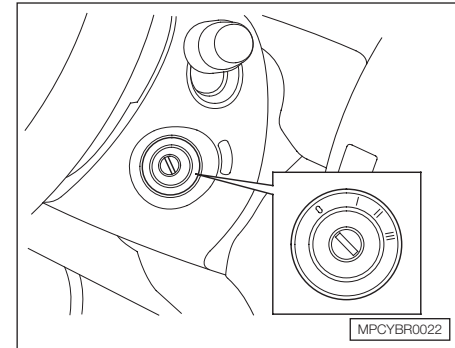

INTERRUPTOR DE IGNIÇÃO

A ignição tem 4 posições:

- 0** – Trava do volante;
- I** – Acessórios;
- II** – Ligada;
- III** – Partida do motor.

Instrumentos e Controles

1. Posição **0** (trava do volante)

A chave somente pode ser inserida ou removida nesta posição.

Para passar para a posição **I**, a partir da posição **0**, gire a chave, pressionando-a levemente, como se fosse ligar a ignição. Se o seu veículo está equipado com transmissão automática, a alavanca seletora deve estar na posição **P** (estacionamento). A trava antifurto irá travar a coluna da direção quando a chave for removida.

Se as rodas dianteiras estiverem totalmente giradas para um lado, a trava antifurto pode, algumas vezes dificultar o movimento da chave da posição **0** para **I**. Gire firmemente o volante de direção para a esquerda ou para a direita, enquanto gira a chave.

2. Posição **I** (Acessórios)

Nesta posição você pode utilizar o sistema de áudio* e o soquete de alimentação para acessórios.

3. Posição **II** (Ligada)

Esta é a posição normal da chave com o veículo em movimento. Todas as funções e acessórios do veículo podem ser usados.

Algumas luzes no painel de instrumentos acendem, como uma verificação, quando a ignição passa da posição **I** (acessórios) para **II** (ligada).

4. Posição **III** (Partida do motor)

Use esta posição somente para dar partida no motor. A ignição retorna para a posição **II** (ligada) quando você solta a chave.

Se a chave é deixada na ignição, na posição **0** (trava) ou posição **I** (acessórios), e a porta do motorista é aberta será ouvido um alerta sonoro para lembrar de remover a chave da ignição.

Ao remover a chave da ignição o alerta sonoro é desligado e o símbolo de advertência apaga.

Se o veículo é equipado com transmissão automática, a alavanca seletora deve ser colocada na posição **P** (estacionamento) antes de remover a chave da ignição.

⚠ CUIDADO

Remover a chave da ignição com o veículo em movimento trava o volante de direção. Isto causará a perda de controle do veículo.

Somente remova a chave da ignição com o veículo totalmente parado.

* Se equipado

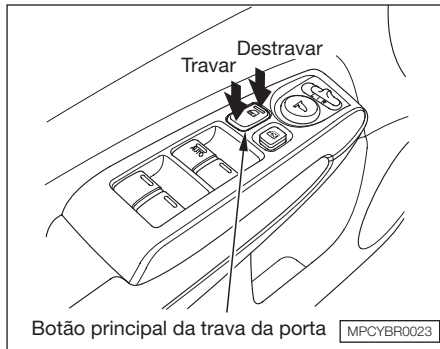

PORTAS

Travamento central

Para travar todas as portas, pressione a frente do interruptor da trava principal da porta existente na porta do motorista, puxe para trás a lingueta trava da porta do motorista ou use a chave na trava externa da porta do motorista.

Puxar a parte traseira do interruptor da trava principal da porta destrava todas as portas. Puxar para a frente a lingueta trava da porta do motorista destrava somente aquela porta.

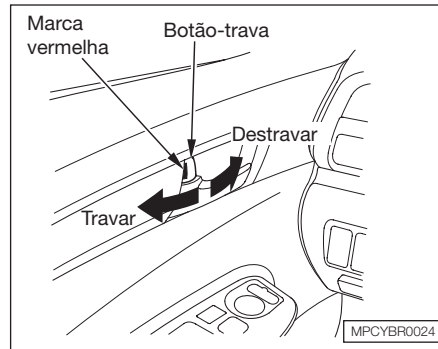

Cada porta tem uma lingueta trava acima da maçaneta interna da porta. Puxar para a frente ou para trás a lingueta trava de cada porta do passageiro trava e destrava somente aquela porta.

Quando a porta está destravada, pode-se ver o indicador vermelho na lingueta trava acima da maçaneta interna da porta.

Para travar qualquer porta do passageiro ao deixar o veículo, puxe para trás a lingueta trava e feche a porta. Para travar a porta do motorista, remova a chave no interruptor de ignição, puxe e segure a maçaneta externa da porta e puxe para trás a lingueta trava ou pressione a frente do interruptor da trava principal da porta, fechando então a porta.

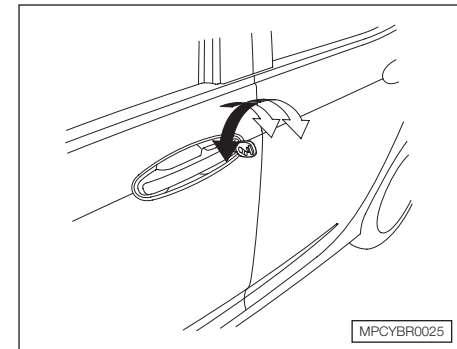

Todas as portas e a tampa do porta-malas são travadas e destravadas quando a chave é usada para travar ou destravar a porta do motorista.

Travar e destravar a porta do motorista também trava e destrava a portinhola de abastecimento de combustível.

Quando as portas ou a tampa do porta-malas são travadas com a chave ou com o controle remoto, todos os sinalizadores de direção externos e ambos os indicadores no painel de instrumentos piscam três vezes para verificar se as portas e a tampa do porta-malas estão travadas e se o sistema de segurança foi ativado.

O sistema de segurança também é ativado após o travamento das portas e da tampa do porta-malas com o botão-trava da porta do motorista ou com o botão principal de travamento, localizado na porta do motorista.

Prevenção de travamento

Se você esquecer e deixar a chave no interruptor de ignição, a prevenção de travamento não permite que a porta do motorista seja travada. Com qualquer outra porta aberta e a chave no interruptor de ignição, o travamento com o interruptor da trava principal da porta fica desativado. Se a porta do motorista estiver fechada, a lingueta-trava da porta do motorista não fica desativada. Puxar para trás a lingueta-trava da porta do motorista trava todas as portas. Se você tentar trava a porta do motorista aberta puxando para trás a lingueta-trava com a maçaneta externa puxada, a lingueta-trava da porta do motorista salta para fora e destrava a porta do motorista após a porta ser fechada.

TRAVAMENTO E DESTRAVAMENTO AUTOMÁTICO DAS PORTAS

O veículo está equipado com ajustes personalizados para travar e destravar as portas e a tampa do porta-malas automaticamente. Existe um ajuste padrão para cada uma dessas funções. O ajuste pode ser desligado ou alterado para as funções, conforme descrito a seguir.

Para personalizar o ajuste, o veículo deve estar estacionado em lugar seguro, o motor desligado e o freio de estacionamento acionado. Os ajustes somente podem ser feitos antes de colocar o veículo em movimento.

Travamento automático das portas

O travamento automático da porta possui três possíveis ajustes:

- O travamento automático da porta desativado todo o tempo.
- Todas as portas e a tampa do porta-malas travam sempre que a alavanca seletora for movida para fora da posição **P** (estacionamento), nos veículos equipados com transmissão automática.
- Todas as portas e a tampa do porta-malas travam quando o veículo alcançar a velocidade de 15 km/h.

Este é o ajuste padrão.

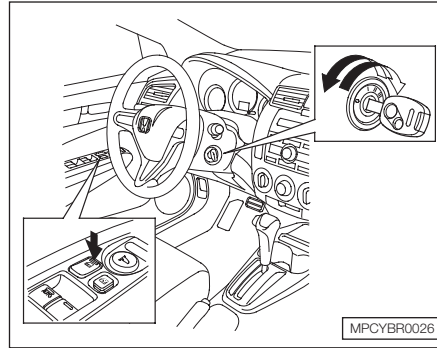

Para desligar o modo de travamento automático das portas:

1. Tenha a certeza que a alavanca seletora está na posição **P** (estacionamento), nos veículos equipados com transmissão automática.
2. Coloque a ignição na posição **II** (ligada) e abra a porta do motorista.
3. Puxe e mantenha puxada a maçaneta interna da porta e pressione o botão-trava para trás.

4. Pressione e mantenha pressionada a parte dianteira do botão principal de travamento, localizado na porta do motorista, até ouvir um “clic” (após aproximadamente 5 segundos).
5. Solte o botão e dentro de 5 segundos, gire a ignição para a posição **LOCK** (trava).

Instrumentos e Controles

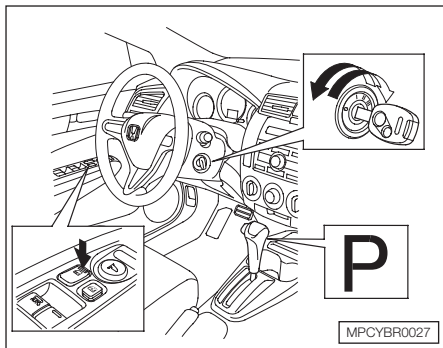

Para programar o modo de travamento automático com alavanca seletora fora da posição P (estacionamento):

Todas as portas e a tampa do porta-malas são travadas quando a alavanca seletora é movida para fora da posição **P** (estacionamento), nos veículos com transmissão automática.

1. Tenha a certeza que a alavanca seletora está na posição **P** (estacionamento), nos veículos equipados com transmissão automática.
2. Coloque a ignição na posição **II** (ligada) e verifique se a porta do motorista está fechada.

3. Pressione e mantenha pressionada a parte dianteira do botão principal de travamento, localizado na porta do motorista. Será ouvido um “clic”. Mantenha o botão pressionado até ouvir um outro “clic” (após aproximadamente 5 segundos).
4. Solte o botão e dentro de 5 segundos, gire a ignição para a posição LOCK (trava).

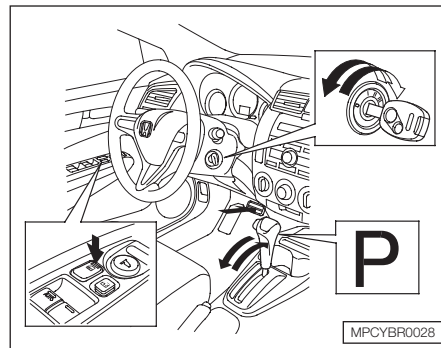

Para programar o modo de travamento automático com a velocidade do veículo:

Todas as portas e a tampa do porta-malas são travadas quando o veículo alcança a velocidade de 15 km/h.

1. Tenha a certeza que a alavanca seletora está na posição **P** (estacionamento), nos veículos equipados com transmissão automática.
2. Coloque a ignição na posição **II** (ligada) e verifique se a porta do motorista está fechada.

3. Nos veículos com transmissão automática, pressione e mantenha pressionado o pedal do freio e movimente a alavanca seletora para fora da posição **P** (estacionamento).
4. Pressione e mantenha pressionada a parte dianteira do botão principal de travamento, localizado na porta do motorista. Será ouvido um “clic”. Mantenha o botão pressionado até ouvir um outro “clic” (após aproximadamente 5 segundos).
5. Solte o botão e dentro de 5 segundos, gire a ignição para a posição **I** (acessórios). Nos veículos com transmissão automática mova a alavanca seletora para a posição **P** (estacionamento).
6. Gire a ignição para a posição **O** (trava).

Destramento automático das portas

O destravamento automático das portas possui três ajustes possíveis:

- O destravamento automático das portas desativado todo o tempo.
- Todas as portas e a tampa do portamalas destravam sempre que a alavanca seletora for movida para a posição **P** (estacionamento), nos veículos equipados com transmissão automática. Este é o ajuste padrão.
- Todas as portas e a tampa do portamalas destravam quando a ignição é colocada na posição **I** (acessórios).

Este é o ajuste padrão nos veículos com transmissão manual.

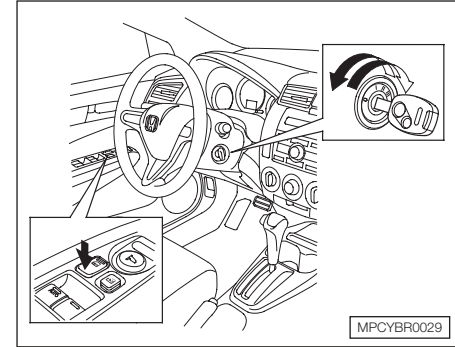

Para desligar o modo de destravamento automático das portas:

1. Tenha a certeza que a alavanca seletora está na posição **P** (estacionamento), nos veículos equipados com transmissão automática.
2. Coloque a ignição na posição **II** (ligada) e abra a porta do motorista.
3. Pressione e mantenha pressionada a parte traseira do botão principal de travamento, localizado na porta do motorista. Será ouvido um “clic” e após 5 segundos será ouvido um outro “clic”.
4. Solte o botão e dentro de 5 segundos, gire a ignição para a posição **LOCK** (trava).

Instrumentos e Controles

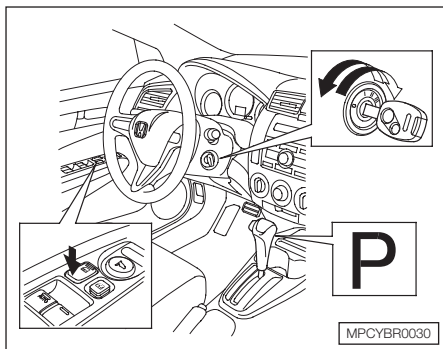

Para programar o modo de destravamento automático com alavanca seletora na posição P (estacionamento):

Todas as portas e a tampa do porta-malas são destravadas quando a alavanca seletora é movida para fora da posição **P** (estacionamento), nos veículos com transmissão automática.

1. Tenha a certeza que a alavanca seletora está na posição **P** (estacionamento), nos veículos equipados com transmissão automática.
2. Coloque a ignição na posição **II** (ligada) e verifique se a porta do motorista está fechada.

3. Pressione e mantenha pressionada a parte traseira do botão principal de travamento, localizado na porta do motorista. Será ouvido um “clic”. Mantenha o botão pressionado até ouvir um outro “clic” (após aproximadamente 5 segundos).
4. Solte o botão e dentro de 5 segundos, gire a ignição para a posição LOCK (trava).

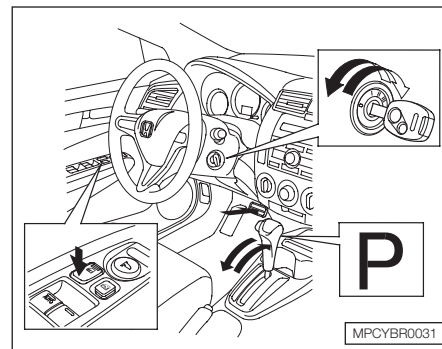

Para programar o modo de destravamento automático com a posição da ignição:

Todas as portas e a tampa do porta-malas são destravadas quando a ignição é movida para fora da posição **II** (ligada).

1. Tenha a certeza que a alavanca seletora está na posição **P** (estacionamento), nos veículos equipados com transmissão automática.
2. Coloque a ignição na posição **II** (ligada) e verifique se a porta do motorista está fechada.

3. Nos veículos com transmissão automática, pressione e mantenha pressionado o pedal do freio e movimente a alavanca seletora para fora da posição **P** (estacionamento).
4. Pressione e mantenha pressionada a parte traseira do botão principal de travamento, localizado na porta do motorista. Será ouvido um “clíc”. Mantenha o botão pressionado até ouvir um outro “clíc” (após aproximadamente 5 segundos).
5. Solte o botão e dentro de 5 segundos, gire a ignição para a posição **I** (acessórios). Nos veículos com transmissão automática mova a alavanca seletora para a posição **P** (estacionamento).
6. Gire a ignição para a posição LOCK (trava).

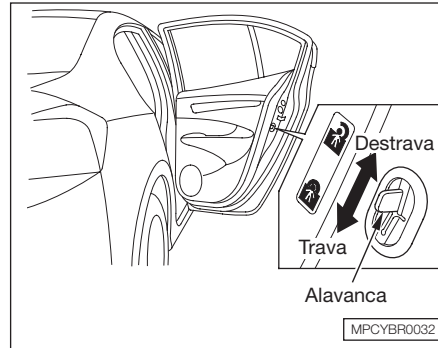

TRAVAS DE SEGURANÇA PARA CRIANÇAS

As travas de segurança para crianças tem o objetivo de evitar que crianças sentadas no banco traseiro abram acidentalmente as portas traseiras. Cada uma das portas traseiras estão equipadas com uma alavanca-trava (veja a localização na ilustração acima). Com a alavanca-trava na posição TRAVA (alavanca para baixo), a porta traseira não poderá ser aberta internamente, independente da posição do botão-trava. A porta somente poderá ser aberta pelo lado de fora. Para isso, puxe o botão-trava para cima e acione a maçaneta externa da porta.

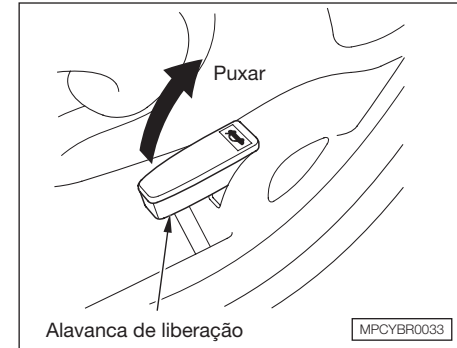

PORTA-MALAS

Você pode abrir o porta-malas de duas maneiras:

- Puxe para cima a alavanca de liberação do porta-malas localizada na parte externa do banco do motorista.
- Use a chave para abrir a trava do porta-malas.

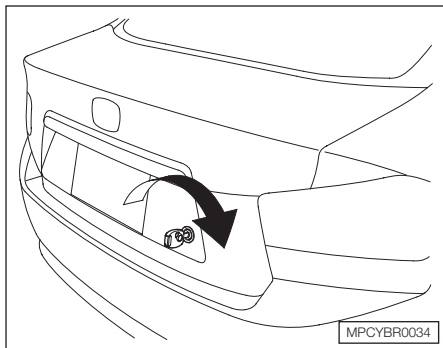

Para fechar o porta-malas, abaixe a tampa do porta-malas.

Mantenha a tampa do porta-malas sempre fechada enquanto dirige, para evitar danificar a tampa e para evitar que os gases do escapamento entre no interior do veículo. Consulte na seção 2 “Cuidado com os gases do escapamento”.

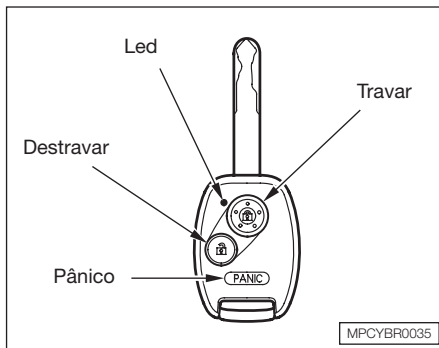

CONTROLE REMOTO

Travar

Ao pressionar o botão TRAVAR todas as portas e a tampa do porta-malas são travadas. Quando o botão TRAVAR é pressionado, as luzes dos sinalizadores de direção e ambos os indicadores no painel de instrumentos piscam três vezes para verificar se as portas e a tampa do porta-malas estão travadas e se o sistema de segurança foi ativado.

Todas as portas e a tampa do porta-malas não serão travadas se qualquer uma das portas ou a tampa do porta-malas não estiver completamente fechada ou se a chave estiver na ignição.

Destruvar

Ao pressionar o botão DESTRAVAR todas as portas são destravadas. Quando o botão TRAVAR é pressionado, as luzes dos sinalizadores de direção e ambos os indicadores no painel de instrumentos piscam uma vez.

A luz de teto (se o botão da luz de teto estiver na posição central) acende quando o botão DESTRAVAR é pressionado. Se nenhuma porta for aberta dentro de 30 segundos a luz desvanece até apagar. Se o travamento é acionado novamente com o controle remoto, antes de passar 30 segundos, a luz de teto apaga imediatamente.

Se nenhuma porta ou a tampa do porta-malas for aberta dentro de 30 segundos, as portas e a tampa do porta-malas serão travadas novamente e o sistema de segurança será ativado.

As portas e a tampa do porta-malas não serão destravadas se a chave estiver na ignição.

Pânico

Pressione este botão cerca de 2 segundos para chamar a atenção: a buzina soa e as luzes externas piscam cerca de 30 segundos. Para cancelar o modo pânico, pressione qualquer outro botão no controle remoto ou coloque o interruptor de ignição na posição **II** (ligada).

O modo pânico não é ativado se o interruptor de ignição estiver na posição **II** (ligada).

Cuidados com o controle remoto

- Evite deixar cair o controle remoto.
- Proteja o controle remoto de temperaturas extremas.
- Evite que o controle remoto tenha qualquer contato com líquidos.
- Em caso de perda do controle remoto, a reposição deve ser reprogramada na Concessionária Autorizada Honda.

Substituição das baterias do controle remoto

Se for necessário pressionar várias vezes o botão para travar ou destravar as portas e a tampa do porta-malas, substitua a bateria o mais breve possível.

Tipo de bateria: CR1616

Instrumentos e Controles

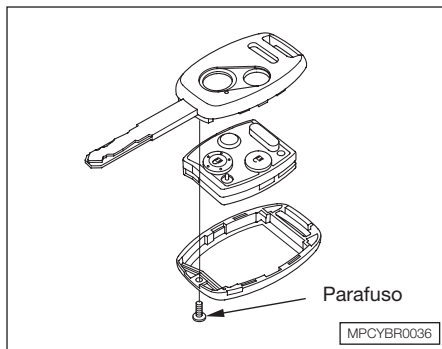

Para substituir a bateria:

1. Remova o parafuso, localizado na base do controle remoto com uma chave de fenda Philips pequena.
2. Separe o controle remoto, na junção.

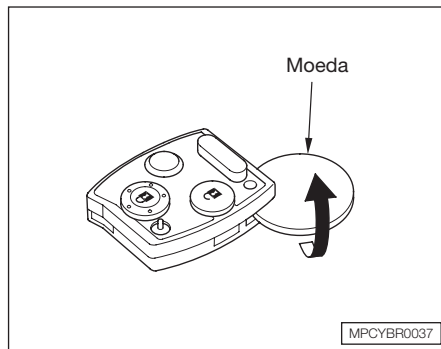

3. Dentro do controle, separe a tampa interna da base com os botões cuidadosamente com a borda de uma moeda.

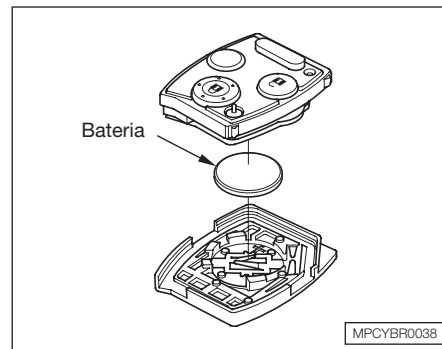

4. Remova a bateria da cobertura interna e coloque a nova com o símbolo “+” voltado para baixo.
5. Monte o controle remoto na ordem inversa ao da desmontagem.

▲ ATENÇÃO

O descarte inapropriado das baterias usadas pode causar danos ao meio ambiente e à saúde humana.

Descarte as baterias usadas de acordo com a legislação do local.



Este sistema antifurto é homologado pela Agência Nacional de Telecomunicações (Anatel), sob o código 1108 06 3333.

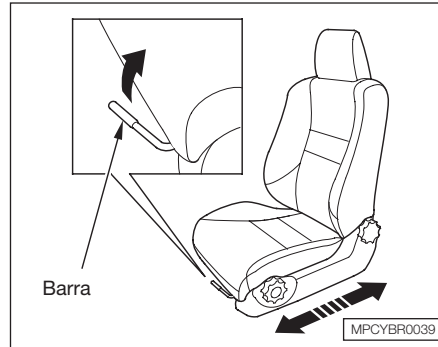

BANCOS

Faça todos os ajustes do banco antes de começar a dirigir.

Ajuste da posição dos bancos dianteiros

Para ajustar o banco para frente e para trás, puxe para cima a barra, localizada sob a parte da frente do banco. Movimente o banco para a posição desejada e solte a barra. Tente movimentar o banco para certificar-se que ele está travado na posição.

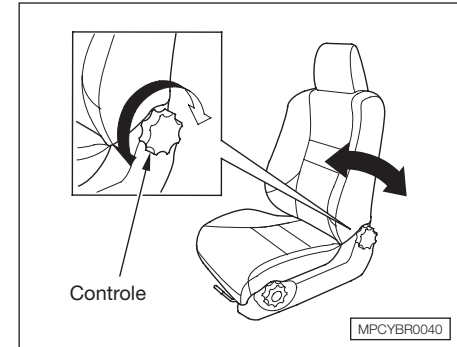

Ajuste dos encostos dos bancos dianteiros

Para alterar o ângulo do encosto do banco, gire o controle localizado na parte inferior da lateral externa do banco.

Quando o banco estiver ajustado corretamente, empurre-o para trás e para a frente para se certificar que ele está travado na posição.

⚠ CUIDADO

A eficiência dos cintos de segurança será reduzida, em caso de colisão, se os encostos dos bancos estiverem excessivamente reclinados. Os cintos de segurança funcionam com maior eficiência quando o motorista e o passageiro estiverem sentados na posição vertical.

Instrumentos e Controles

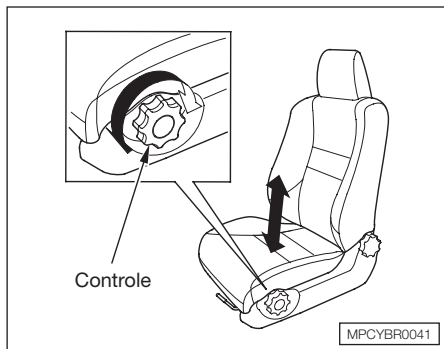

AJUSTE DA ALTURA DO BANCO DO MOTORISTA

A altura do banco do motorista é ajustável. Gire o controle, localizado na lateral externa do assento do banco, para ajustar a altura do banco do motorista.

Faça os ajustes antes de colocar o veículo em movimento.

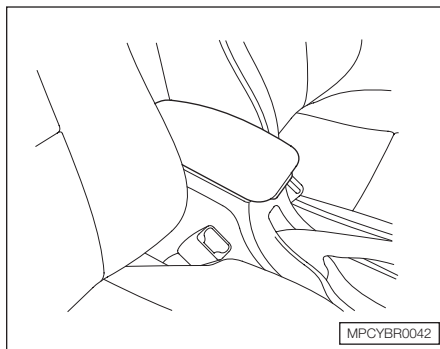

DESCANSA-BRAÇO

A tampa do compartimento do console pode ser usada como descanso-braço.

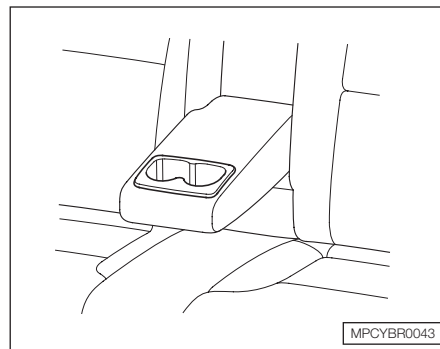

O descanso-braço do banco traseiro está no centro do banco traseiro. Puxe-o para baixo para usar.

Um porta-bebidas está localizado no descanso-braço.

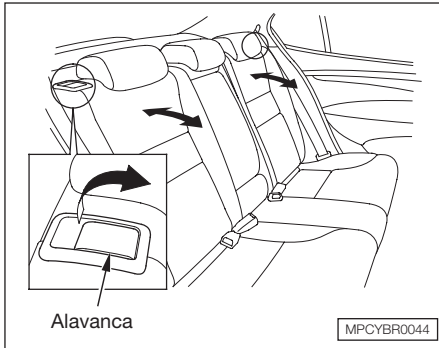

Ajuste do banco traseiro

Os encostos dos bancos traseiros podem ser ajustados separadamente. Para ajustar o ângulo do encosto do banco, puxe para cima a alavanca de liberação, localizada no lado externo do encosto do banco.

ENCOSTOS DE CABEÇA

Seu veículo está equipado com encosto de cabeça ajustável nos bancos dianteiros e no banco traseiro, inclusive na posição central do banco traseiro.

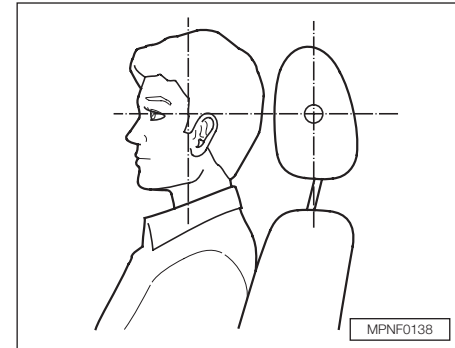

O encosto de cabeça ajuda a proteger os passageiros de movimentos bruscos da cabeça e outros ferimentos. Eles são mais eficazes quando são ajustados de forma que a parte de trás da cabeça do passageiro encoste no centro do encosto de cabeça. As pessoas mais altas devem ajustar o encosto de cabeça na posição mais alta possível.

Instrumentos e Controles

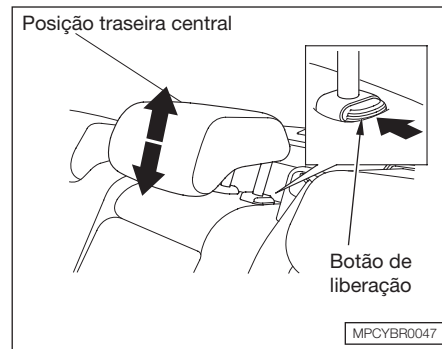
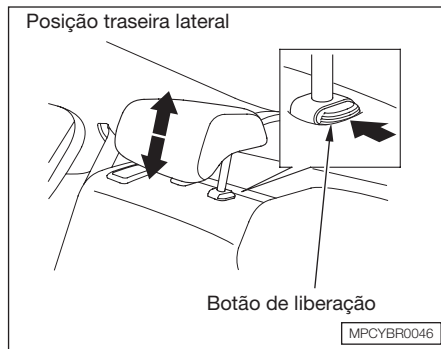
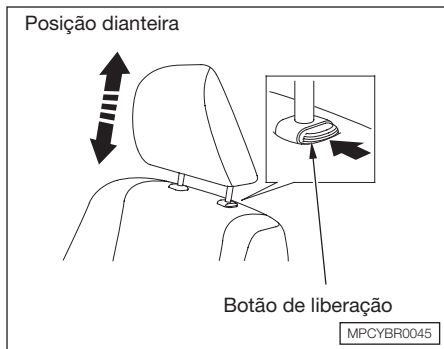

Ajuste da altura do encosto de cabeça

Você precisará das duas mãos para ajustar o encosto de cabeça. Não tente ajustá-lo enquanto estiver dirigindo. Para levantá-lo, puxe-o para cima. Para abaixar o encosto de cabeça, pressione o botão de liberação lateral e empurre o encosto de cabeça para baixo.

Quando um passageiro viajar na posição central do banco traseiro, verifique se o encosto de cabeça está ajustado para a posição mais alta.

Para remover o encosto de cabeça para limpeza ou reparo, puxe-o para cima, até o máximo que ele puder ir. Pressione o botão de liberação e remova o encosto de cabeça para fora do encosto do banco.

⚠ CUIDADO

Falha na reinstalação do encosto de cabeça pode resultar em ferimentos graves em caso de um acidente.

Sempre recoloca o encosto de cabeça, antes de colocar o veículo em movimento.

Ao reinstalar o encosto de cabeça, coloque as hastes de volta no lugar. Depois ajuste a altura, pressionando o botão de liberação.

Tenha a certeza de travar o encosto de cabeça na posição correta ao recolocá-lo.

Sempre reinstale os encostos de cabeça quando retornar os encostos do banco traseiro para a posição original.

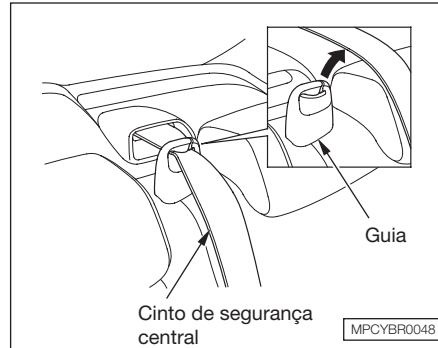

Banco traseiro dobrável

O encosto do banco traseiro dobra para baixo, proporcionando acesso direto ao porta-malas. Cada lado dobra para baixo separadamente, para você ainda poder transportar um passageiro na posição externa do banco traseiro.

Ao guardar a bagagem, você pode mover o cinto de segurança central traseiro para fora do caminho removendo o cinto da guia.

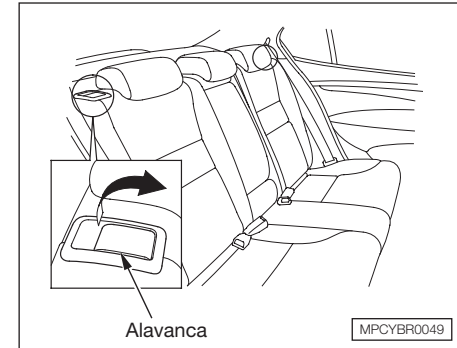

Para dobrar para baixo os encostos traseiros, puxe para cima a alavanca de liberação do lado externo de cada encosto traseiro.

Instrumentos e Controles

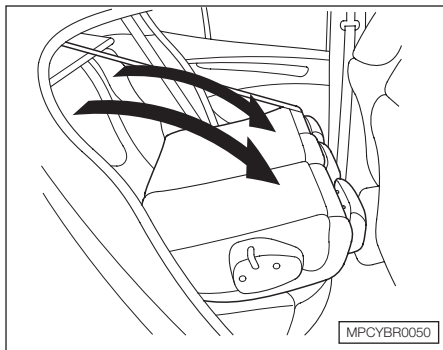

Remova quaisquer itens do banco antes de dobrar o encosto.

Certifique-se que o descansa-braço do banco traseiro está guardado.

Se os apoios para cabeça traseiros ficarem presos na parte dianteira dos encostos e você não puder dobrar totalmente para baixo o encosto traseiro, você pode remover o apoio para cabeça. Certifique-se que os apoios para cabeça removidos estão guardados em segurança.

Para travar na posição reta o encosto, pressione-o firmemente contra o painel do porta-malas. Certifique-se que ele está travado na posição puxando o topo do banco.

Não coloque itens pesados sobre o encosto quando ele estiver dobrado para baixo.

Certifique-se que todos os cintos de segurança traseiros estão posicionados defronte ao encosto traseiro e o cinto de segurança central traseiro está reposicionado na guia sempre que o encosto estiver na posição reta. Certifique-se que os cintos de segurança não estejam dobrados.

Certifique-se que todos os itens do porta-malas ou itens longos colocados através da abertura do banco traseiro estão bem presos. Itens soltos podem ser arremessados para a frente e causar ferimentos em freadas bruscas. Consulte na seção 5 “*Bagagem*”.

Nunca dirija com o encosto traseiro dobrado para baixo e a tampa do porta-malas aberta. Consulte na seção 2 “*Cuidado com os gases do escapamento*”.

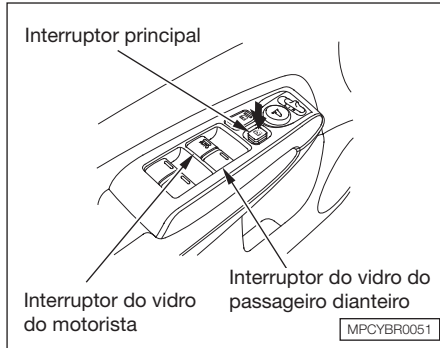

VIDROS ELÉTRICOS

Os quatro vidros são controlados eletricamente na posição II (ligada).

O interruptor de cada um dos vidros está localizado na porta correspondente. Para abrir o vidro, pressione o interruptor e mantenha-o pressionado. Ao liberar o controle, o vidro pára nesta posição. Para fechar o vidro, puxe o interruptor e mantenha-o acionado até fechar o vidro totalmente ou até alcançar a posição desejada.

▲ CUIDADO

Antes de fechar o vidro, verifique se nenhum passageiro se encontra com a mão na área de fechamento do vidro.

Prender a mão ou dedos de alguém no fechamento do vidro resultará em ferimento sério.

Sempre retire a chave da ignição ao deixar o veículo estacionado com outros passageiros no seu interior.

Os interruptores na porta do motorista podem ser usados para acionar qualquer um dos vidros. Um vidro pode ser aberto ou fechado acionando-se o interruptor correspondente.

Para abrir qualquer um dos vidros dos passageiros, pressione o interruptor correspondente e mantenha-o pressionado, até o vidro alcançar a posição desejada. Para fechar, puxe o interruptor correspondente e mantenha-o acionado, até o fechamento total ou até a posição desejada.

Instrumentos e Controles

AUTO – Para abrir totalmente o vidro do motorista, pressione o interruptor firmemente e solte-o. O vidro abre automaticamente até o final. Para interromper esta função, puxe o interruptor.

Para fechar totalmente o vidro do passageiro, puxe para trás o interruptor do vidro com firmeza e então libere-o. O vidro sobe automaticamente até o final. Para impedir que o vidro suba até o final, pressione para baixo rapidamente o interruptor do vidro.

Para abrir ou fechar parcialmente o vidro da porta do motorista, pressione ou puxe o interruptor levemente. Ao liberar o interruptor o vidro pára.

O interruptor principal bloqueia a função dos interruptores dos vidros dos passageiros. Quando o interruptor principal é pressionado, os vidros dos passageiros não poderão ser abertos ou fechados nem mesmo pelo motorista. O interruptor principal não bloqueia o interruptor do vidro do motorista. Para cancelar a função de bloqueio, pressione novamente o interruptor principal e ele voltará à sua posição original.

Esta função é muito útil quando transportar crianças sozinhas no banco traseiro. Evitará que a criança se machuque acionando inadvertidamente os interruptores dos vidros traseiros.

AUTO REVERSE (Função auto-reverso)

– Se durante o fechamento automático do vidro do motorista, o sistema perceber qualquer obstáculo, a direção de fechamento do vidro é revertida e depois pára. Para fechar o vidro, remova o obstáculo, depois acione o botão do vidro novamente.

A função auto-reverso é desativada quando o vidro está quase fechado. Verifique sempre se todos os passageiros e objetos estão fora da área de fechamento do vidro, antes de fechá-lo.

▲ ATENÇÃO

Somente no vidro da porta do motorista, a função auto-reverso é desativada quando o botão é continuamente acionado.

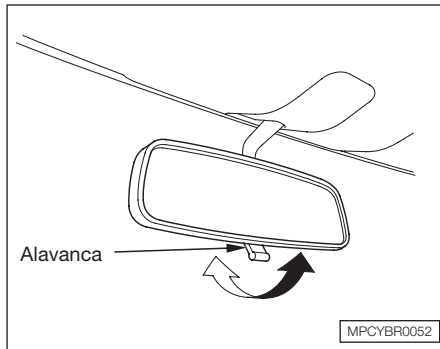

ESPELHOS RETROVISORES

Mantenha os espelhos retrovisores interno e externos sempre limpos e ajustados para a melhor visibilidade.

Ajuste os espelhos retrovisores antes de colocar o veículo em movimento.

O espelho retrovisor interno tem duas posições, dia e noite. A posição noite reduz a claridade dos faróis dos veículos que trafegam atrás.

Movimente a alavanca, localizada na extremidade inferior do espelho para selecionar a posição dia ou noite.

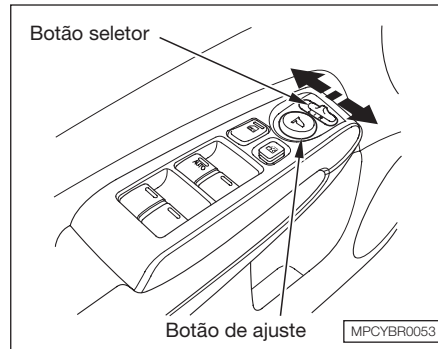

Ajuste dos espelhos retrovisores externos com regulagem elétrica

1. Ligue a ignição, posição II (ligada).
2. Mova o botão seletor para **L** (espelho retrovisor externo esquerdo) ou **R** (espelho retrovisor externo direito).
3. Pressione a extremidade correspondente do botão de ajuste para mover o espelho para a direita, para a esquerda, para cima, para baixo.
4. Ao terminar o ajuste, mova o botão seletor para a posição central (nulo). Nesta posição, o espelho não poderá ser movido para fora da posição ajustada, em caso de um toque acidental no botão de ajuste.

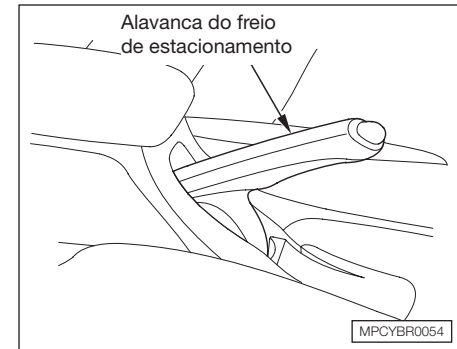

Freio de estacionamento

Para acionar o freio de estacionamento, puxe a alavanca totalmente para cima. Para liberar o freio de estacionamento, puxe a alavanca levemente para cima, pressionando o botão em sua extremidade e abaixe a alavanca. A luz indicadora do freio de estacionamento acionado, no painel de instrumentos, deve apagar quando a alavanca do freio de estacionamento é totalmente liberada.

⚠ ATENÇÃO

Dirigir com o freio de estacionamento acionado pode danificar os freios e os cubos das rodas.

Instrumentos e Controles

ITENS INTERNOS DE CONVENIÊNCIA

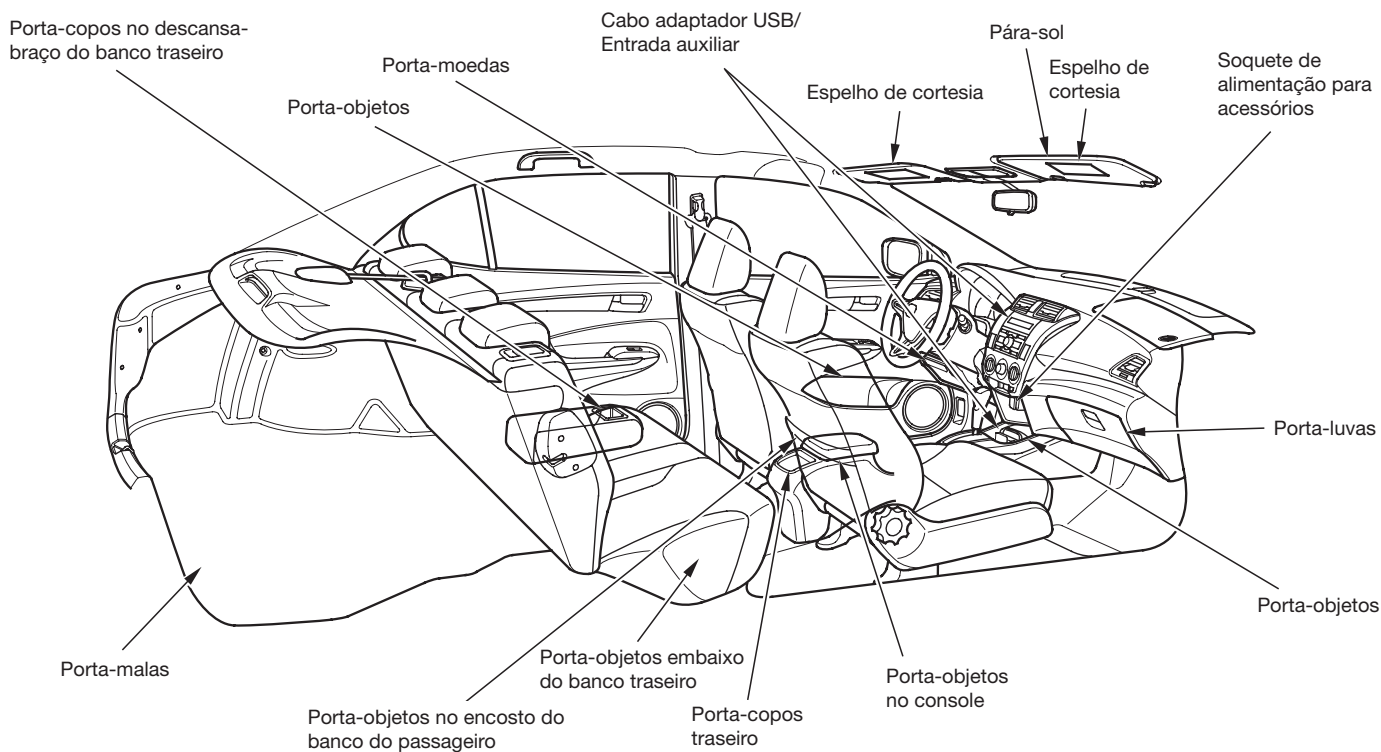

MPCYBR0055

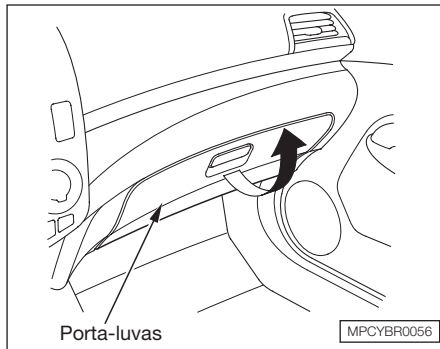

PORTA-LUVAS

Abra o porta-luvas puxando a trava em direção ao console central. Para fechar, pressione a tampa firmemente.

▲ CUIDADO

O porta-luvas aberto pode causar sérios ferimentos ao passageiro dianteiro em caso de acidente, mesmo que ele esteja usando o cinto de segurança.

Com o veículo em movimento, mantenha a tampa do porta-luvas sempre fechada.

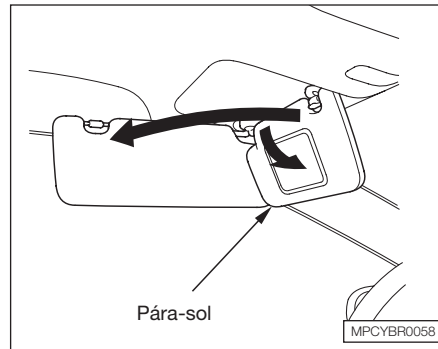

PÁRA-SOL

Para usar o pára-sol, puxe-o para baixo. O pára-sol também pode ser levado para a lateral. Solte a haste do suporte e leve o pára-sol em direção ao vidro lateral.

Verifique se o pára-sol está em sua posição original quando estiver entrando ou saindo do veículo.

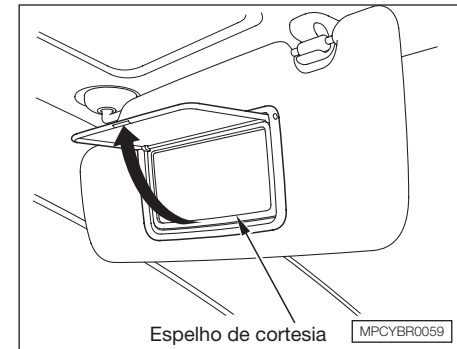

ESPELHO DE CORTESIA

O espelho de cortesia está localizado no pára-sol. Para usá-lo, abaixe o pára-sol e levante a tampa do espelho.

Instrumentos e Controles

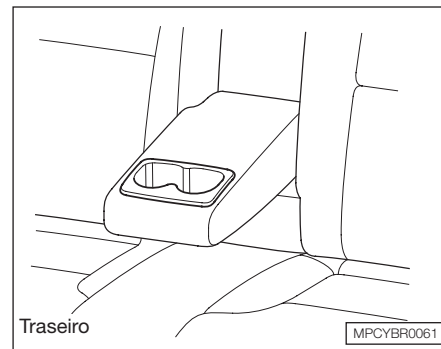
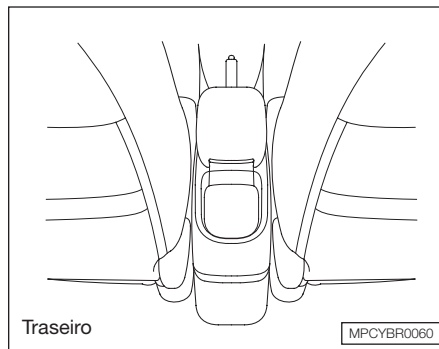
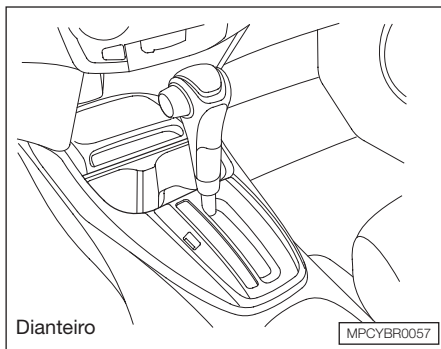

PORTA-COPOS

Tenha cuidado quando estiver usando o porta-copos. A queda de líquido quente pode queimar você ou o passageiro. A queda de líquidos pode também danificar o revestimento, o carpete e componentes elétricos do seu veículo.

Um porta-bebidas está localizado no descanso-braço.

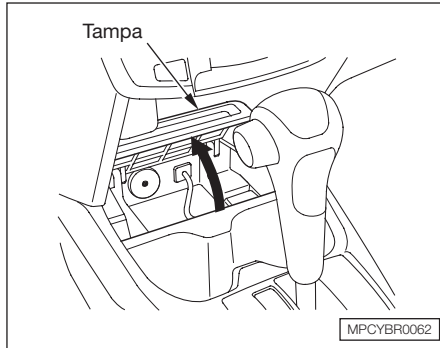

Porta-objetos

Puxe a tampa para abrir o porta-objetos.

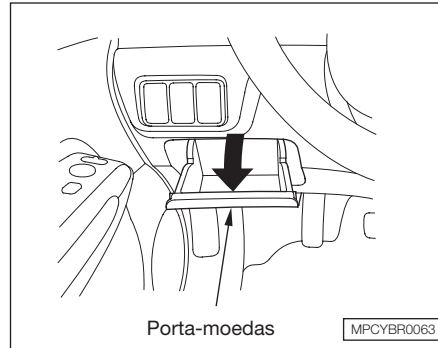

Porta-moedas

O porta-moedas está localizado sob a saída de ar. Para abrir o porta-moedas, puxe para baixo a borda superior da tampa. Feche-a pressionando com firmeza.

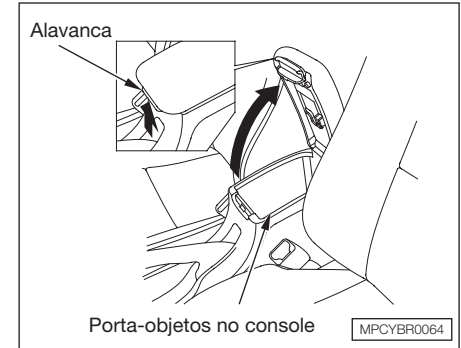

Porta-objetos no console

Para abrir o compartimento do console, puxe-o para cima pela alavanca e levante o descanso-braço.

Para fechar, abaixe o descanso-braço e pressione-o para baixo até travar.

Instrumentos e Controles

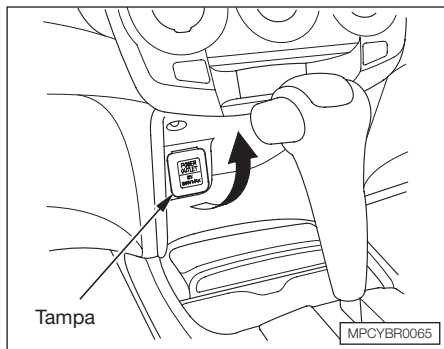

SOQUETE DE ALIMENTAÇÃO PARA ACESSÓRIOS

Para usar o soquete, abra a tampa. A ignição deve estar na posição I (acessórios) ou na posição II (ligada).

Este soquete fornece energia para acessórios de até 12 volts que tenham 120 W ou menos (10 A).

Este soquete não alimenta um elemento do tipo acendedor de cigarros automáticos.

Ele é recomendado para uso como soquete para acessórios originais Honda.

Após o uso, certifique-se de fechar a tampa para evitar a entrada de elementos estranhos no soquete.

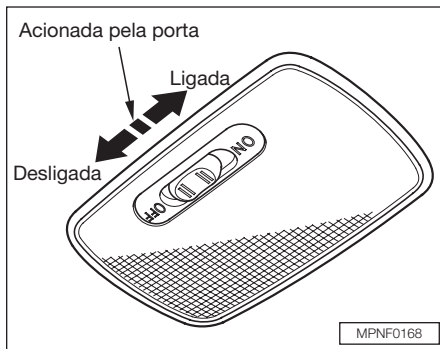

LUZES INTERNAS

A luz interna tem três posições. Na posição Desligada (**OFF**), a luz interna permanece sempre apagada. Na posição central, a luz interna acende quando uma das portas é aberta. Quando todas as portas estiverem completamente fechadas, a luz apaga. Na posição Ligada (**ON**), a luz interna permanece sempre acesa.

A luz interna (na posição central) acende quando:

- Qualquer uma das portas é aberta.
- A chave é retirada da ignição. Se nenhuma porta é aberta, a luz interna reduz a luminosidade até apagar completamente, em aproximadamente 30 segundos.
- Quando a porta do motorista é destravada com o botão principal de travamento da porta, com o botão trava, com a chave ou com o controle remoto.

Após o fechamento completo de todas as portas, a luz escurece levemente, depois reduz a luminosidade até apagar em 30 segundos. A luz desliga antes de transcorrer 30 segundos se a chave for colocada novamente na ignição.

Se for deixada qualquer porta aberta, sem a chave na ignição, a luz interna irá desligar após aproximadamente 15 minutos.

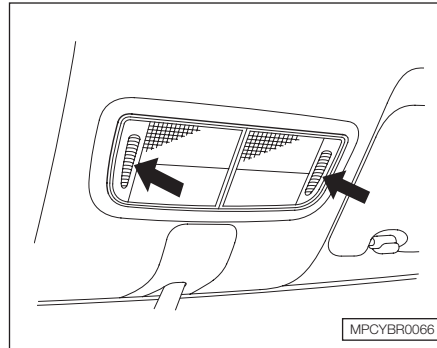

Luz de leitura individual

Para ligar a luz de leitura individual, pressione a lente. Para desligar, pressione a lente novamente. A luz de leitura individual pode ser utilizada a qualquer hora.

EQUIPAMENTOS DE CONFORTO E COMODIDADE

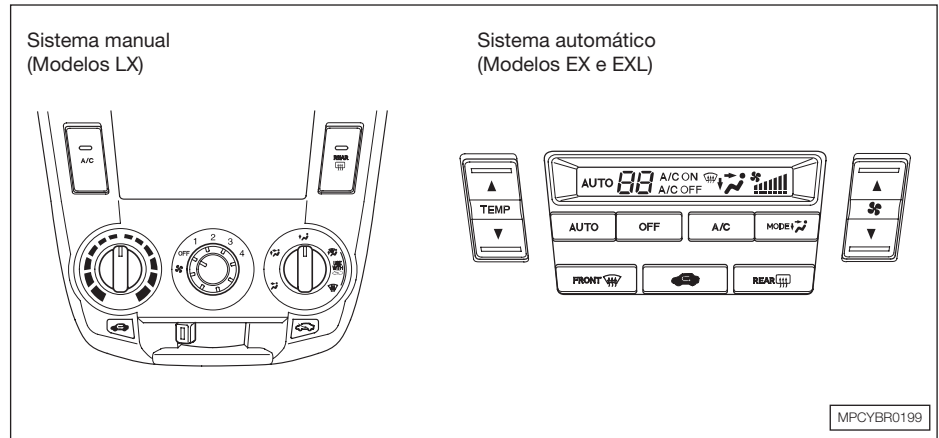

FUNÇÕES DO SISTEMA DE AR-CONDICIONADO

O uso correto do sistema proporciona maior conforto em qualquer condição climática.

A função básica é refrigerar o ambiente, mantendo uma temperatura agradável no interior do veículo.

O sistema de ar-condicionado deve ser utilizado também para desembaçar os vidros. Embora seja uma função secundária, esta proporciona a remoção da umidade do ar e a consequente secagem dos vidros, eventualmente umedecidos pelo vapor contido no ar. É esse vapor que causa o embaçamento nos dias chuvosos.

Em dias frios e úmidos, o ar-condicionado deve ser utilizado simultaneamente com o aquecedor. Isso mantém os vidros desembaçados e a temperatura interna agradável.

Equipamentos de Conforto e Comodidade

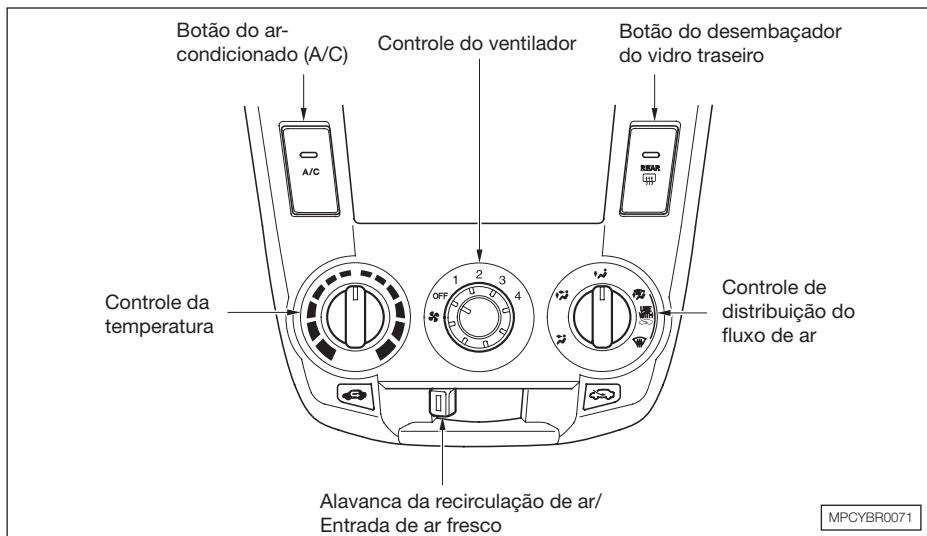

BOTÕES DE CONTROLE

Ar-condicionado manual (Modelo LX)

Controle do ventilador

Para aumentar a velocidade do ventilador e, conseqüentemente, a entrada do fluxo de ar, gire o controle no sentido anti-horário.

Controle da temperatura



Para aumentar a temperatura interna do veículo, gire o controle no sentido horário.

Girando este botão no sentido horário diminui a temperatura do ar que flui quando o ar-condicionado está ligado.

Botão do ar-condicionado (A/C)

Este botão liga (ON) e desliga (OFF) o ar-condicionado. O indicador no botão permanece aceso quando o ar-condicionado está ligado.

Alavanca da recirculação de ar / Entrada de ar fresco

Esta alavanca controla a origem do ar que irá circular no interior do veículo. Ao colocar a alavanca na posição , entra ar externo (modo entrada de ar fresco). Ao colocar a alavanca na posição , somente o ar interno é recirculado no interior do veículo (modo recirculação).

⚠ ATENÇÃO

Utilize o modo de recirculação somente durante a situação de resfriamento mais rápido do interior do veículo ou quando transitar por áreas com muita fumaça e/ou poeira.

Em condições normais, mantenha sempre ajustado em modo de ar fresco, desta forma o ar externo será admitido no interior do veículo.

Botão do desembaçador do vidro traseiro

Este botão liga (ON) e desliga (OFF) o desembaçador do vidro traseiro (consulte a Seção 3 “Desembaçador do vidro traseiro”).

Modo de distribuição do fluxo de ar

Com este controle é possível selecionar a direção do fluxo de ar dos principais difusores.



O ar flui pelos difusores centrais e laterais do painel.



O ar flui pelos difusores do painel e do assoalho.



O ar flui pelos difusores do assoalho.





O ar flui pelos difusores do para-brisa e do assoalho e difusores laterais do painel.



O ar flui pelos difusores do para-brisa.



Quando for selecionado  ou , coloque a alavanca da Recirculação de ar/Entrada de ar fresco na posição .

Ventilação

O Sistema de ventilação capta o ar diretamente do ar externo, circula-o no interior do veículo e libera-o pelos difusores traseiros, localizados próximos à tampa do porta-malas.

1. Gire o controle de temperatura totalmente para a esquerda.
2. Certifique-se que o A/C esteja desligado.
3. Selecione a posição  e o modo Entrada de ar fresco.
4. Ajuste o ventilador na velocidade desejada.

Ar-condicionado

O ar-condicionado exige maior carga do motor. Verifique o indicador de temperatura do líquido de arrefecimento ao utilizar o ar-condicionado em condições de tráfego pesado ou acives longos. Se a luz indicadora de temperatura alta estiver acesa, desligue o ar-condicionado até que a luz apague.

1. Ligue o A/C, pressionando o botão. A luz no botão acende quando a velocidade do ventilador é selecionada.
2. Certifique-se que o controle da temperatura esteja girado para o nível máximo.
3. Selecione a posição .
4. Se o ar externo está úmido, selecione o modo Recirculação de ar. Se o ar externo está seco, selecione o modo Entrada de ar fresco.
5. Ajuste o ventilador na velocidade desejada.

Se o interior estiver muito quente, você pode esfriá-lo mais rapidamente abrindo parcialmente os vidros, ligando o ar-condicionado e ajustando o ventilador na velocidade máxima no modo ar fresco.

Equipamentos de Conforto e Comodidade

Para desligar todo o sistema

Para desligar o sistema temporariamente, gire o controle do ventilador e o controle da temperatura totalmente para a esquerda.

Em dias frios, mantenha desligado o sistema durante os primeiros minutos de condução do veículo, até que o motor esteja suficientemente aquecido para operar o aquecedor. Mantenha o ventilador ligado o tempo todo para evitar a formação de odor no interior do veículo.

⚠ ATENÇÃO

Ligue o ar-condicionado por aproximadamente 10 minutos, pelo menos uma vez por semana, mesmo durante o inverno, a fim de lubrificar os vedadores e o interior do compressor e para assegurar-se de que o sistema esteja funcionando corretamente.

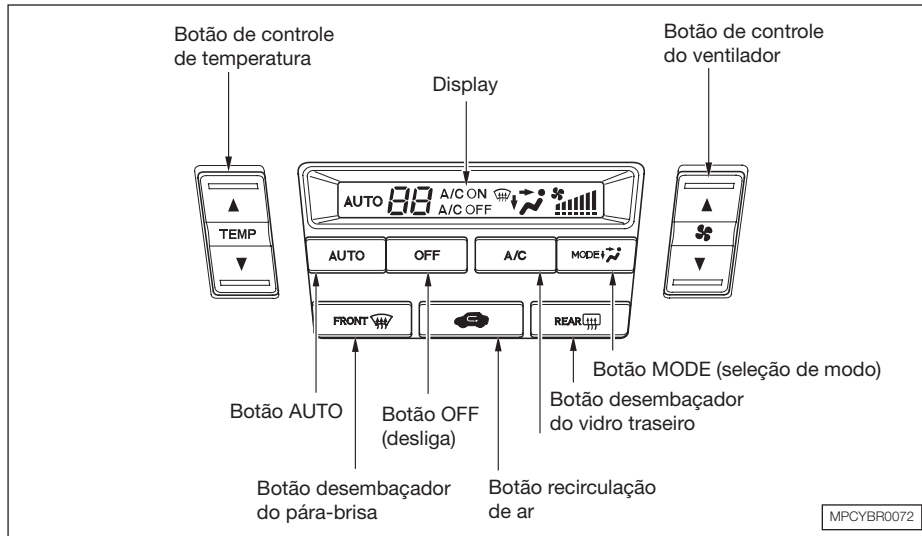

Ar-condicionado automático (Modelos EX e EXL)

Para colocar o controle de climatização automático no modo totalmente automático, pressione o botão AUTO e, em seguida, ajuste a temperatura desejada com os botões de controle da temperatura. No display do sistema irá aparecer AUTO.

O sistema automaticamente seleciona a mistura adequada de ar-condicionado e/ou ar quente que irá, o mais rápido possível, subir ou abaixar a temperatura no interior do veículo para a temperatura de sua preferência.

Quando a temperatura é ajustada para o limite mais baixo (L) ou para o limite mais alto (H), o sistema funciona somente em aquecimento total ou ar-condicionado total. Neste ajuste a temperatura no interior do veículo não é ajustada.

Em temperatura baixa, o ventilador não começará a funcionar automaticamente até que o aquecedor inicie o desenvolvimento do ar quente.

Funcionamento semi-automático

Pode ser feita a seleção manual de várias funções no sistema de controle de climatização quando ele estiver no modo totalmente automático. Todas as outras funções permanecem controladas automaticamente. Ao fazer qualquer seleção manual a palavra AUTO no display apaga.

Equipamentos de Conforto e Comodidade

Botões de controle do ventilador

Selecione a velocidade do ventilador pressionando os botões de controle do ventilador (▲ ou ▼). A velocidade do ventilador é representada pela barra horizontal no display.

Botões de controle da temperatura

Para ajustar a temperatura desejada, pressione os botões de controle da temperatura (▲ ou ▼).

Botão do ar-condicionado (A/C)

Este botão liga e desliga o ar-condicionado. No display aparece A/C ON (ligado) ou A/C OFF (desligado).

Quando o ar-condicionado está desligado, o sistema não regula a temperatura interna se a temperatura for ajustada abaixo da temperatura externa.

Com o ar-condicionado ligado, use os botões de temperatura para ajustar a temperatura do fluxo de ar para um ajuste confortável.

Botão de recirculação de ar

Este botão controla a origem do ar que vem do sistema. Quando a luz de advertência sobre o botão está acesa, o sistema está recirculando o interior (modo Recirculação). Quando a luz de advertência está apagada, o ar é trazido do exterior do veículo (modo Ar Fresco).

Você pode, por exemplo, colocar manualmente o sistema no modo recirculação ao dirigir em áreas de fumaça ou vapores.

Botão do desembaçador do pára-brisa

Este botão direciona o fluxo de ar principal para o pára-brisa, para desembaçar rapidamente. Ele também sobrepõe qualquer modo selecionado anteriormente.

Ao selecionar , o sistema automaticamente muda para o modo ar fresco. Para desembaçar rapidamente, selecione manualmente a velocidade mais alta do ventilador.

O fluxo de ar para pára-brisa também pode ser aumentado quando as entradas de ar laterais e do painel são fechadas.

Ao desligar o , pressionando o botão novamente, o sistema retorna para o seu ajuste padrão.

Como medida de segurança antes de colocar o veículo em movimento verifique se todos os vidros estão limpos.

Botão de modo

Use o botão MODE para selecionar a origem do fluxo de ar da ventilação. Em todos os modos sempre irá sair um pouco de ar das entradas do painel.

Cada vez que o botão MODE for pressionado, o display indicará o modo selecionado.



Fluxo de ar é dividido entre as entradas de ar dos pés e na base do pára-brisa.



Fluxo de ar a partir das entradas dos pés.



O fluxo de ar é dividido entre as entradas de ar do painel e dos pés.



Fluxo de ar a partir das entradas centrais e laterais do painel.

Botão do desembaçador do vidro traseiro

Este botão liga (ON) e desliga (OFF) o desembaçador do vidro traseiro (consulte a Seção 3 “Desembaçador do vidro traseiro”).

Para desligar todo o sistema

Se você pressionar o botão OFF, o sistema de controle de climatização desliga totalmente.

- Mantenha o sistema completamente desligado por pouco tempo.
- Para evitar mau cheiro e bolor, mantenha o ventilador sempre ligado.

Equipamentos de Conforto e Comodidade

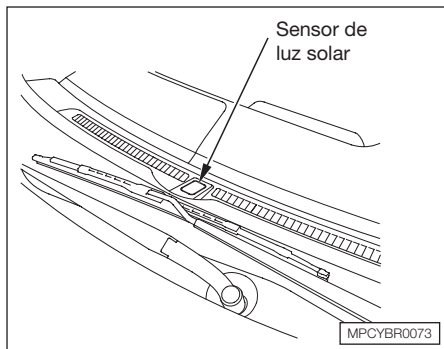

Sensores de temperatura e luz solar

O sistema de controle de climatização possui dois sensores: o sensor de luz solar na parte superior do painel e o sensor de temperatura e umidade localizado próximo à coluna de direção. Não cubra ou derrube/espire água sobre os sensores.

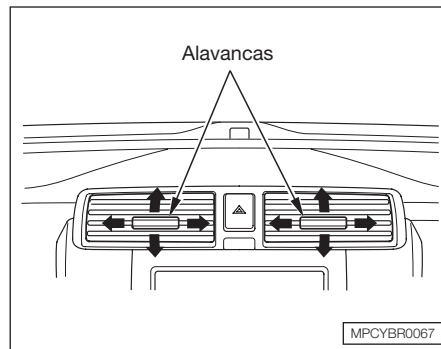
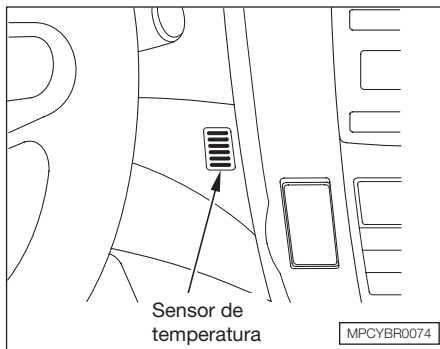

Para todos os modelos:

Difusores e ajustes da direção do ar

A direção do fluxo de ar, a partir dos difusores de ar centrais e laterais do painel, é ajustável.

Para ajustar a direção do fluxo de ar, em cada um dos difusores, movimente a alavanca para cima, para baixo, para a esquerda ou para a direita.

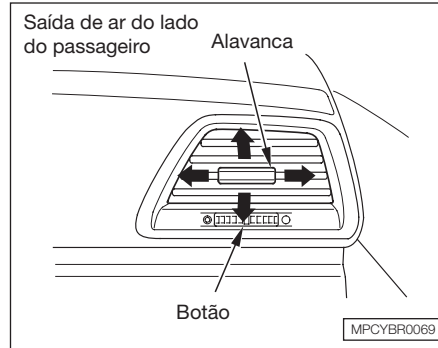
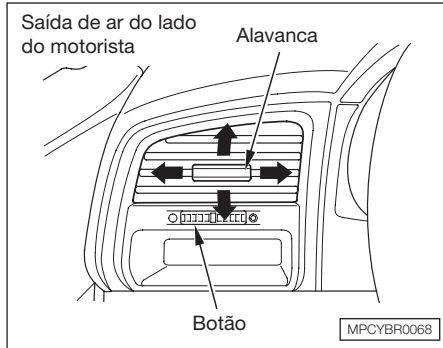

As saídas de ar laterais do painel de instrumentos podem ser abertas e fechadas com os botões existentes debaixo delas.

Equipamentos de Conforto e Comodidade

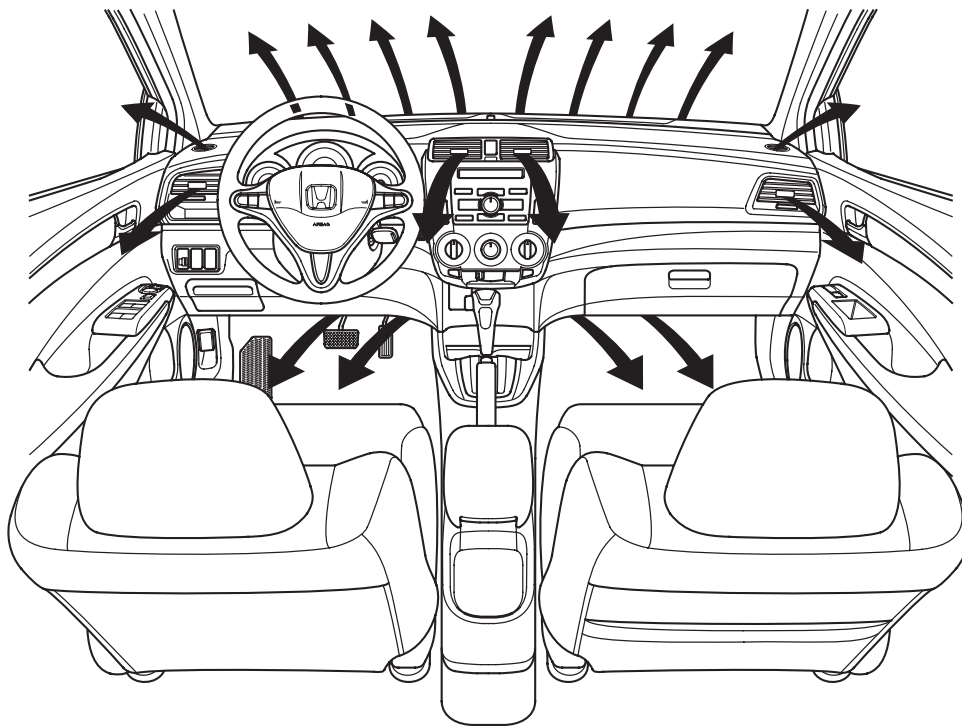

MPCYBR0070

Ventilação

O Sistema de ventilação capta o ar diretamente do ar externo, circula-o no interior do veículo e libera-o pelos difusores tra-seiros, localizados próximos à tampa do porta-malas.

1. Gire o controle de temperatura totalmente para a esquerda (ar-condicionado manual) ou aperte o botão para cima (ar-condicionado automático).
2. Certifique-se que o A/C esteja desligado.
3. Selecione a posição  e o modo Entrada de ar fresco.
4. Ajuste o ventilador na velocidade desejada.

Aquecimento

O aquecedor usa o líquido de arrefecimento do motor para aquecer o ar. Se o motor estiver frio, demora vários minutos até sentir o ar quente fluir do sistema.

1. Selecione a posição  e o modo entrada de ar fresco.
2. Ajuste o ventilador na posição desejada.
3. Ajuste o nível ideal de aquecimento do ar, girando o controle de temperatura (ar-condicionado manual) ou pressionando o botão (ar-condicionado automático).

Aquecimento e desumidificação através do ar-condicionado

O ar-condicionado, enquanto resfria, remove a condensação do ar. Quando usado em combinação com o aquecimento, ele torna o interior do veículo quente e seco.



1. Acione o ventilador.
2. Ligue o ar-condicionado.
3. Selecione a posição  e o modo entrada de ar fresco.
4. Ajuste o controle de temperatura de maneira que a mistura de ar quente e ar resfriado seja confortável.

Este ajuste é adequado para todas as condições de condução, sempre que a temperatura externa estiver acima de 0°C.

Equipamentos de Conforto e Comodidade

Para Desembaçar

Para remover o embaçamento de dentro dos vidros:

1. Coloque o ventilador na velocidade desejada ou alta para desembaçar rapidamente.
2. Ligue o ar-condicionado.
3. Selecione  e modo ar fresco.
4. Ajuste a temperatura de modo que o fluxo de ar fique quente.
5. Selecione  para ajudar a limpar o vidro traseiro.
6. Para aumentar o fluxo de ar para o pára-brisa, feche as saídas de ar laterais.

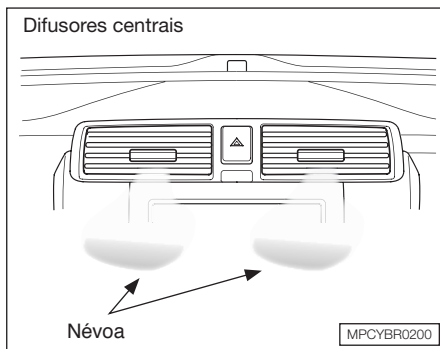

⚠ ATENÇÃO

Poderá ser observado a presença de uma névoa (“fumaça branca”) proveniente dos difusores de ar, quando o ar-condicionado é ligado.

Esta condição é absolutamente normal e não caracteriza irregularidades no sistema.

A névoa é causada pela condensação da umidade do ar ao ser resfriado pelo sistema de ar-condicionado.

O surgimento da névoa está diretamente associado com a umidade relativa do ar.

Para refrigerar mais rapidamente o interior do veículo em dias quentes, após o mesmo estar estacionado por um período prolongado sob a luz solar, siga os procedimentos abaixo:

1. Antes de entrar no carro, abra se possível, pelo menos uma porta de cada lado. Isso faz com que a massa de ar quente contida no veículo seja renovada.
2. Mantenha o botão de controle de ventilação na posição OFF (desligado) e dê a partida no motor.
3. Abra todas as janelas até o final e direcione a entrada de ar para o pára-brisa .
4. Mantenha o botão de recirculação de ar desligado para permitir a entrada de ar externo.
5. Ligue o botão de controle do ventilador do ar-condicionado com os difusores laterais voltado para as janelas.

6. Pressione o botão do ar-condicionado “A/C”.
Esses procedimentos evitam que o ar quente contido nas tubulações venha a soprar na direção dos ocupantes dos assentos dianteiros, causando desconforto.
7. Coloque o veículo em movimento e, após cerca de 10 segundos, feche todos os vidros até aproximadamente 2 dedos do batente final.
8. Selecione o modo de fluxo de ar para os difusores centrais e direcione o fluxo para o local desejado (motorista e/ou passageiro).
9. Gire o botão de controle do ventilador totalmente para a direita (ar-condicionado manual) ou pressione o botão para cima (ar-condicionado automático) a fim de aumentar o fluxo de ar (posição máxima).
10. Quando o fluxo de ar proveniente dos difusores estiver fresco, acione o botão de recirculação e feche todos os vidros.
11. Aguarde que a temperatura abaixe a níveis confortáveis e faça os ajustes necessários. Assim que for possível, mantenha a entrada de ar externo aberta para permitir a renovação do ar.

Recomendações sobre utilização do sistema de Ventilação, Aquecimento e Ar-condicionado

O motor precisa estar ligado para que o ar frio ou quente saia pelos difusores de ar. O aquecedor utiliza o calor proveniente do líquido de arrefecimento do motor para aquecer o ar. Se o motor estiver frio, o aquecimento do ar levará algum tempo para ser efetuado. O ar-condicionado independe da temperatura do motor.

A melhor opção é sempre manter o sistema ajustado para a entrada de ar fresco. **Os vidros poderão ficar embaçados se o sistema for mantido no modo de recirculação.** Mantenha o sistema nesse modo somente ao transitar por áreas com muita fumaça ou poeira, ajustando-o novamente no modo de ar fresco assim que as condições do ar externo melhorarem.

O ar fresco penetra pela base externa do pára-brisa. Retire sempre folhas, flores e demais materiais que possam obstruir a entrada de ar.

Odor proveniente do ar-condicionado

A sujeira acumulada no evaporador do ar-condicionado pode causar um odor desagradável causado pela umidade. Para evitar que isso aconteça, habitue-se a:

- Não utilizar desodorizadores no interior do veículo;
- Ajustar a entrada do sistema para ar fresco se houver pessoas fumando dentro do veículo;
- Manter o ventilador ligado o tempo todo, mesmo quando o botão do ar-condicionado estiver desligado e os vidros estiverem abertos. Neste caso, direcione o fluxo de ar para um dos difusores de maneira que não interfira no conforto dos passageiros;
- Manter o ar-condicionado ligado o tempo todo para desumidificar o ar quando a umidade estiver alta. Ajuste o sistema no modo de recirculação para evitar a entrada de ar com muita umidade. Se necessário, ajuste a temperatura para obter maior conforto;

Equipamentos de Conforto e Comodidade

- Deixar o ventilador ligado para secar o interior do veículo sempre que possível. Um pouco antes de chegar ao destino final, desligue o botão do ar-condicionado a fim de cessar a condensação.

Caso o odor esteja muito forte, dirija-se a uma Concessionária Autorizada Honda para inspeção no sistema.

Para evitar o odor desagradável, siga os procedimentos abaixo:

Quando estiver cerca de 3 a 5 minutos do local de destino:

1. Desligue o botão “A/C”.
2. Acione o botão de controle do ventilador na posição máxima.
3. Desligue o botão de recirculação.

Esses procedimentos eliminam, significativamente, a umidade contida no componente do sistema de ar-condicionado, evitando a formação de fungos.

Além disso, a temperatura interna do veículo irá se aproximando, gradualmente, da externa, o que evitará o choque térmico ao se abrir a porta.

⚠ ATENÇÃO

Serviços executados no sistema de ar-condicionado com a finalidade de evitar odor não são cobertos pela garantia, visto se tratar de um inconveniente gerado por uma ação da natureza e não por defeitos de fabricação ou montagem.

Qualquer que seja o procedimento adotado para reduzir o odor, não irá assegurar uma solução definitiva.

Pequena poça d’água se forma embaixo do veículo, após o uso do ar-condicionado:

É normal que se observe um “vazamento” de água embaixo do automóvel após a utilização do ar-condicionado.

O componente do sistema de ar-condicionado responsável pelo resfriamento do ar, inevitavelmente condensa a umidade (vapor d’água) existente no ar.

Esse componente está localizado no interior do veículo, sob o painel, montado numa caixa especial.

A umidade condensada é drenada, através de um pequeno tubo plástico, da caixa para fora do veículo.





Desembaçamento dos vidros

A umidade presente no ar penetra no interior do veículo em dias chuvosos, assim como em dias quentes e úmidos. Além disso, os próprios passageiros em um veículo podem aumentar a umidade através da respiração ou de roupas úmidas. A umidade elevada dentro do veículo se condensa nas superfícies internas das janelas, provocando o embaçamento.

Isto ocorre porque, quando a umidade do ar entra em contato com a superfície dos vidros, que está mais fria que o ar, gotículas de umidade se condensam nesta superfície mais fria, provocando o embaçamento.

Para obter maior rapidez no desembaçamento dos vidros, principalmente do pára-brisa, opere o sistema de ar-condicionado conforme segue:

1. Gire o botão de controle do ventilador (ar-condicionado manual) ou pressione o botão para cima (ar-condicionado automático) para a posição de velocidade máxima.
2. Pressione o botão do ar-condicionado.

3. Gire o botão de controle de distribuição do ar para  (ar-condicionado manual) ou pressione o botão  (ar-condicionado automático) e posicione os difusores laterais em direção às janelas.
4. Selecione o modo de ar fresco (admissão de ar externo) deslizando o controle para a posição  (ar-condicionado manual) ou pressionando o botão  (ar-condicionado automático). O “led” do botão de recirculação não deve estar aceso.
5. Em dias frios, gire o botão de controle da temperatura (ar-condicionado manual) para a direita (setor vermelho) ou pressione o botão para cima (ar-condicionado automático), a fim de ajustar a temperatura.

6. Em dias quentes, gire o botão de controle da temperatura (ar-condicionado manual) para a esquerda (setor azul) ou pressione o botão para baixo (ar-condicionado automático), a fim de ajustar a temperatura.
7. Acione o desembaçador do vidro traseiro  para ajudar a eliminar a umidade do vidro.

Para melhorar a eficiência na operação de desembaçamento, mantenha a parte interna dos vidros sempre limpa (desengordurada).

Para limpeza dos vidros utilize apenas detergente neutro e água, não utilize produtos a base de silicone para a limpeza das partes plásticas do interior do veículo, pois o silicone se evapora quando exposto ao sol, condensando-se sobre a superfície interna dos vidros.

Equipamentos de Conforto e Comodidade

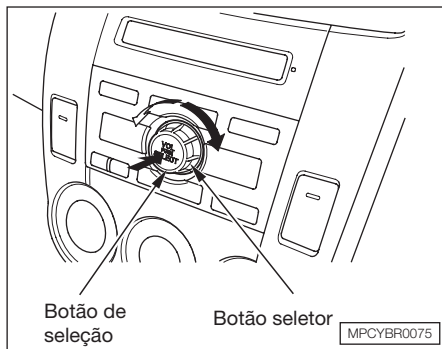

SISTEMA DE ÁUDIO

Seletor giratório

Seu veículo tem um seletor giratório na unidade de áudio para acionar o sistema de áudio. Algumas funções do sistema de áudio podem também ser controladas pelos botões apropriados na unidade de áudio, porém a maioria das funções pode ser controlada somente pelo seletor giratório. Para maiores informações, consulte cada função na seção apropriada.

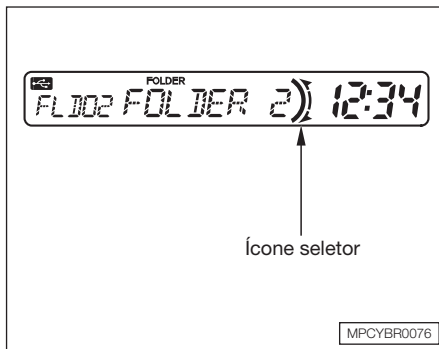

Para usar o seletor giratório como o botão seletor, pressione o botão SELECT. Você verá o ícone seletor no display. O botão também é usado para ajustar o volume.

O botão gira à esquerda e direita. Use-o para acessar as listas, fazer seleções ou ajustes para uma lista ou item de seleção no display. Ao fazer uma seleção, pressione o centro do seletor para acessar essa seleção.

Ligando/Desligando o sistema de áudio

Ligando

Você pode ligar a unidade de áudio usando o botão ϕ , botão SELECT ou o botão de alimentação (botão AM/FM, botão CD/USB) na unidade de áudio com o interruptor de ignição na posição I (acessórios) ou II (ligada).

Ao ligar o sistema de áudio pressionando o botão ϕ ou botão SELECT, entra a última função de áudio.

Ao ligar o sistema de áudio pressionando um dos botões de alimentação, a função de áudio correspondente ao botão será ligada.

Desligando

Para desligar o sistema de áudio, pressione o botão ϕ .

Liga/Desliga o aviso sonoro do Botão Seletor

Você pode escolher se deseja ouvir ou não o aviso sonoro ao usar o seletor giratório.

Para escolher um aviso sonoro ao ligar ou desligar o seletor giratório, pressione o botão MENU repetidamente até aparecer CLICK no visor do sistema de áudio enquanto estiver tocando o rádio, iPod, dispositivo de memória flash USB, ou CD player. Gire o botão seletor para selecionar ON ou OFF e então pressione o botão seletor para ligar ou desligar o aviso sonoro.

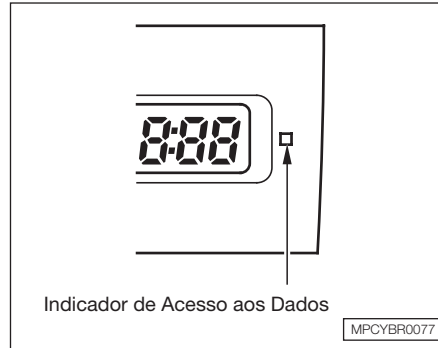

Indicador de Acesso aos Dados

O indicador de acesso aos dados acende ao acionar os botões do sistema de áudio enquanto ouve um equipamento de memória flash USB ou iPod.

Equipamentos de Conforto e Comodidade

Menus de ajuste do som

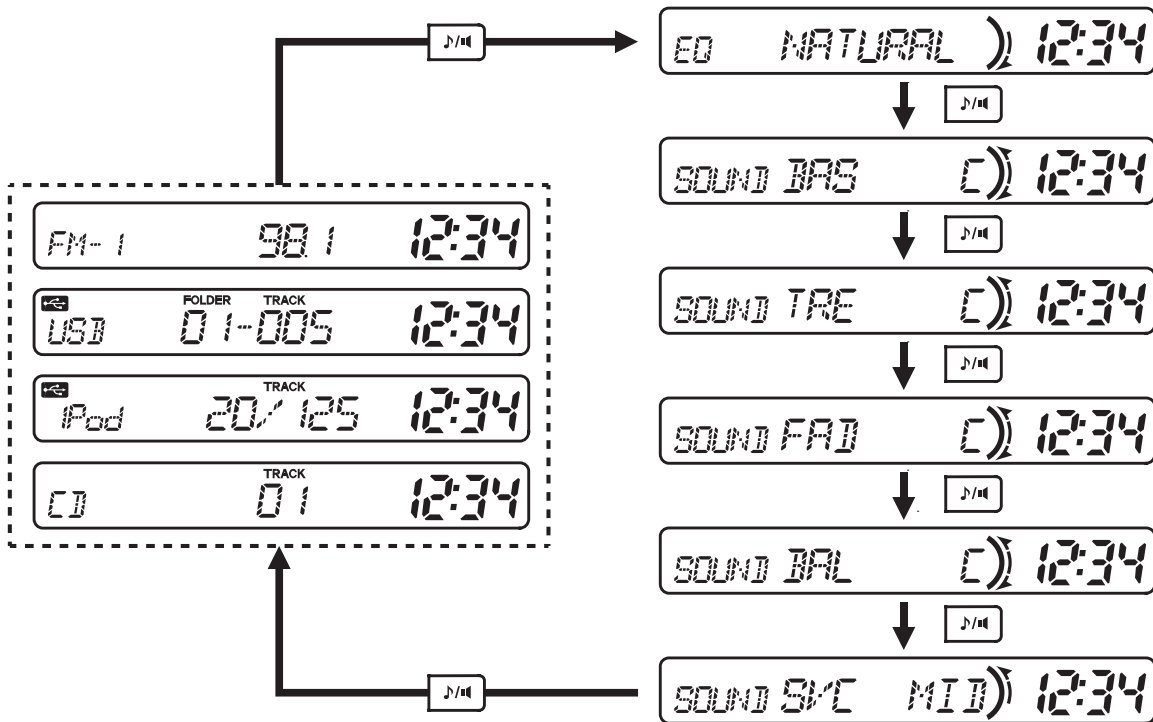

Ajuste do som

Pressione o botão SOUND () repetidamente até a indicação dos ajustes EQ, BASS, TREBLE, FADER, BALANCE e SVC (compensação do volume sensível à velocidade).

EQ (Equalização) – Selecione o modo Sound (som).

BAS (BASS) – Ajuste dos graves.

TREB (TREBLE) – Ajuste dos agudos.

FAD (FADER) – Ajuste dos alto-falantes dianteiros e traseiros.

BAL (BALANCE) – Ajuste dos alto-falantes esquerdos e direitos.

SVC – Ajuste do nível do volume de acordo com a velocidade do veículo.

Cada modo é indicado no display à medida que é alterado. Gire o botão para fazer os ajustes de acordo com a sua preferência. Quando o nível alcançar o centro no display é indicado “C”.

O sistema retorna para o modo de áudio normal aproximadamente 10 segundos após finalizado o ajuste.

Equalização (EQ)

A equalização tem quatro modos: NATURAL, RELAX, ENERGY e MODO MP3. Gire o botão seletor para ajustar o modo de sua preferência. Esta função fica no ajuste NATURAL como ajuste padrão quando o veículo sai da fábrica.

Compensação do volume sensível à velocidade (SVC)

O modo SVC controla o nível do volume baseado na velocidade do veículo. Quanto mais rápido o veículo estiver, o sistema de áudio aumenta o volume. Da mesma maneira, se o veículo estiver mais devagar o sistema de áudio reduz o volume.

O SVC tem 4 modos: SVC OFF (desligado), SVC LOW (baixo), SVC MID (médio) e SVC HIGH (alto). Gire o botão para fazer os ajustes de sua preferência. Se o som estiver muito alto, escolha LOW (baixo). Se o som estiver muito baixo, escolha HIGH (alto).

Esta função tem o ajuste padrão de fábrica o nível MID (médio).

Equipamentos de Conforto e Comodidade

Para ouvir o rádio

A ignição deve estar na posição **I** (aces-sórios) ou posição **II** (ligada) para colocar em funcionamento o sistema de áudio. Ligue o sistema pressionando o botão **⏻**, o botão **AM/FM** ou botão **CD**. Ajuste o volume, girando o botão.

A faixa e a frequência que o rádio estava sintonizado quando foi desligado pela última vez serão indicados no display.

Para mudar a faixa, pressione o botão **AM/FM**. Na faixa FM será indicado ST no display se a emissora estiver transmitindo em estéreo. A reprodução estéreo em AM não está disponível.

Na faixa AM, o redutor de ruído AM liga automaticamente.

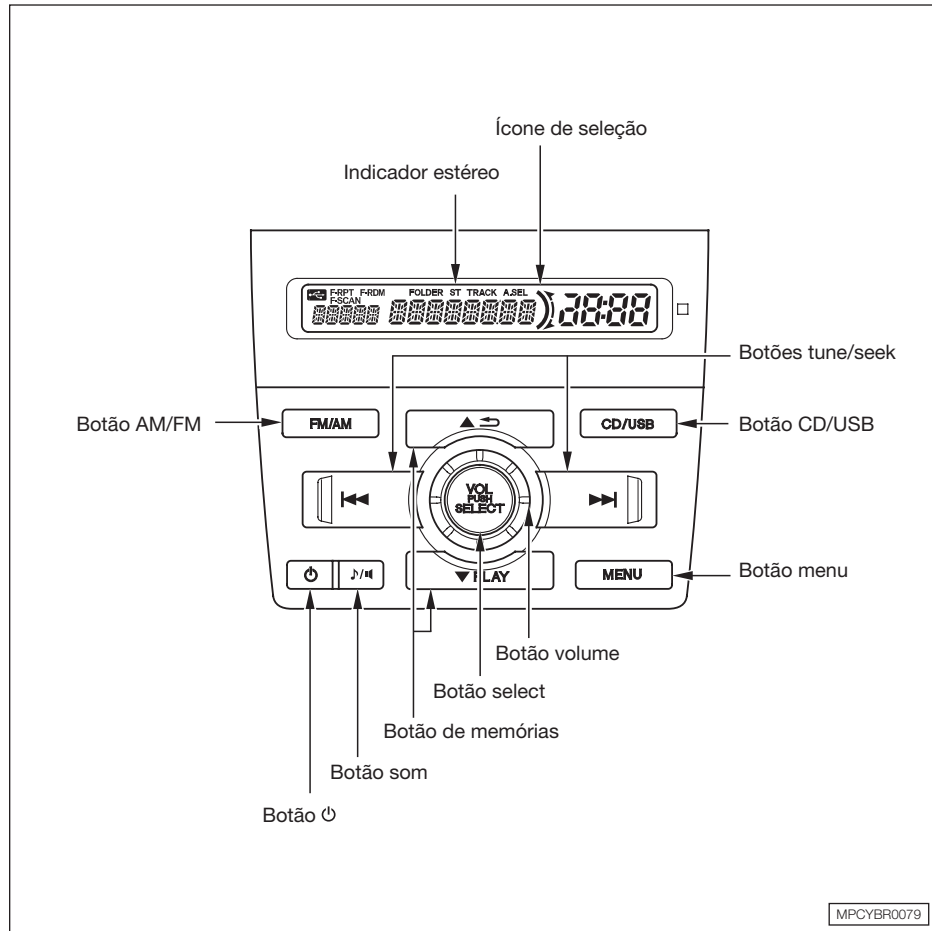

Menus de seleção de emissora

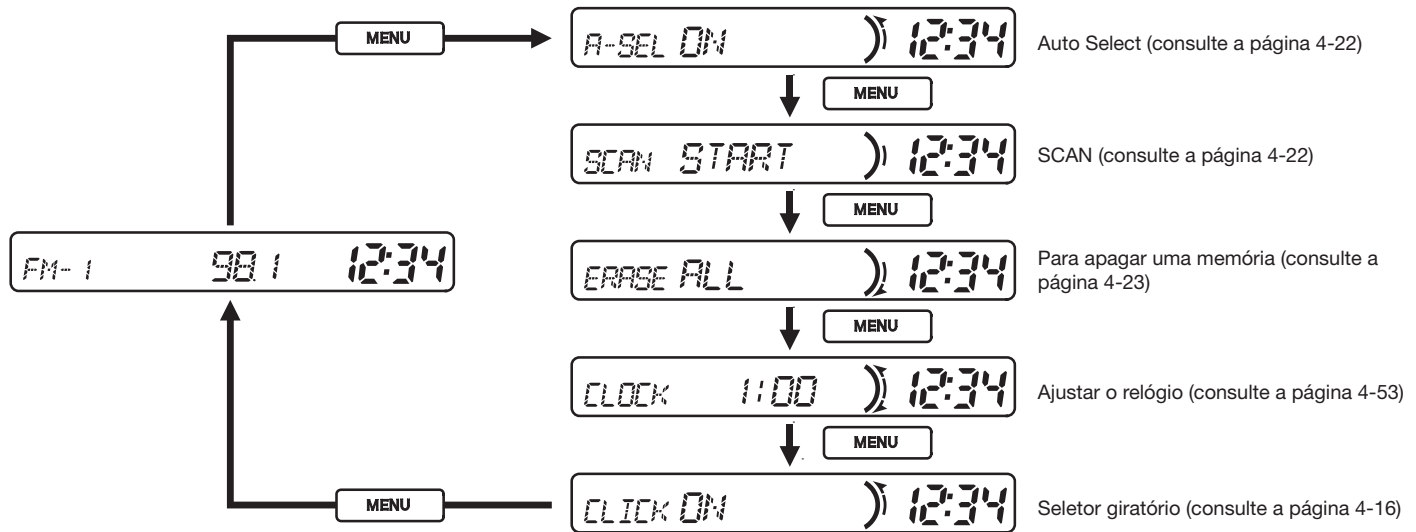

Equipamentos de Conforto e Comodidade

Para selecionar uma emissora

Pode ser utilizado qualquer um dos cinco métodos para encontrar a emissora na faixa selecionada: tune, seek, scan, pré-seleção e seleção automática.

TUNE – Use o botão TUNE para sintonizar a frequência desejada.

Pressione o botão ►►I para sintonizar as frequências mais altas e pressione o botão I◄◄ para sintonizar as frequências mais baixas.

SEEK – A função SEEK procura para cima e para baixo uma emissora com sinal forte, a partir da frequência sintonizada. Para ativar esta função, pressione e segure o botão I◄◄ ou o botão ►►I, até ouvir um beep.

SCAN – A função SCAN mostra todas as emissoras com sinal forte, na frequência selecionada. Pressione o botão MENU repetidamente até ver SCAN. Para ativar a função, pressione o botão SELECT e você verá o ícone SCAN no display. O sistema vai procurar uma emissora com sinal forte. Quando ele encontra, o sistema pára a busca e reproduz a emissora por aproximadamente 10 segundos.

Se não for feito nada, o sistema continua a busca até a próxima emissora com sinal forte e reproduzindo-a por 10 segundos. Para sintonizar a emissora que está sendo reproduzida, pressione o botão SELECT novamente.

A-SEL (AUTO SELECT) – Se você estiver em viagem longe de casa e não puder sintonizar as emissoras da memória, pode usar a função auto select (seleção automática) para encontrar as emissoras locais da área.

Pressione o botão MENU repetidamente até ver A-SEL. Gire o botão seletor para selecionar ON. Pressione o botão SELECT e você verá A. SEL piscando no display, o sistema entra no modo busca (scan) por vários segundos. Ele armazena as frequências de seis AM e doze emissoras FM na memória.

Você verá “0” no display após selecionar uma memória se a seleção automática não puder encontrar uma emissora forte para cada memória.

Se você não gostar das emissoras selecionadas pela seleção automática, você pode armazenar outras frequências na memória, conforme descrito anteriormente.

Para desligar Auto Select, pressione o botão MENU repetidamente até ver A-SEL. Gire o botão seletor para selecionar OFF. Pressione o botão SELECT e isto restaura as memórias escolhidas originalmente.

Preset (Memória) – Você pode armazenar 30 frequências em AM e 30 frequências em FM.

Para armazenar uma emissora:

1. Selecione a frequência desejada, AM ou FM.
2. Use a função TUNE, SEEK ou SCAN para sintonizar o rádio em uma emissora desejada.
3. Pressione e segure o botão seletor até ouvir um bipe.
4. Repita os procedimentos do 1 até o 3 para armazenar o total de 30 emissoras em AM e 30 emissoras em FM.

Para apagar uma emissora da memória

1. Pressione o botão MENU repetidamente até ver ERASE (Apagar).
2. Gire o botão seletor para selecionar ALL ou uma memória.
3. Pressione o botão SELECT para apagar a memória.

Se você selecionar ALL, verá OK no display. Pressione então o botão SELECT para apagar todas as memórias.

Equipamentos de Conforto e Comodidade

Para selecionar a frequência da memória, pressione o botão seletor. Você verá o ícone de seleção no display. Gire o botão seletor para escolher a frequência desejada na memória e então pressione o botão SELECT.

Pressionar o botão ▲ ➡ cancela o modo de display da memória.

Você pode selecionar também uma memória existente, pressionar o botão ▲ ➡ seleciona a próxima frequência da memória e pressionar o botão ▼ PLAY seleciona a frequência anterior da memória.

As frequências da memória são armazenadas automaticamente em ordem sequencial. A nova frequência da memória é armazenada sempre após a última frequência da memória. Você não pode mudar a ordem das frequências na memória.

Quando as 30 frequências da memória de uma das faixas já estiver armazenada na memória, a nova frequência para a faixa é automaticamente armazenada e sobrepõe a última frequência armazenada na memória.

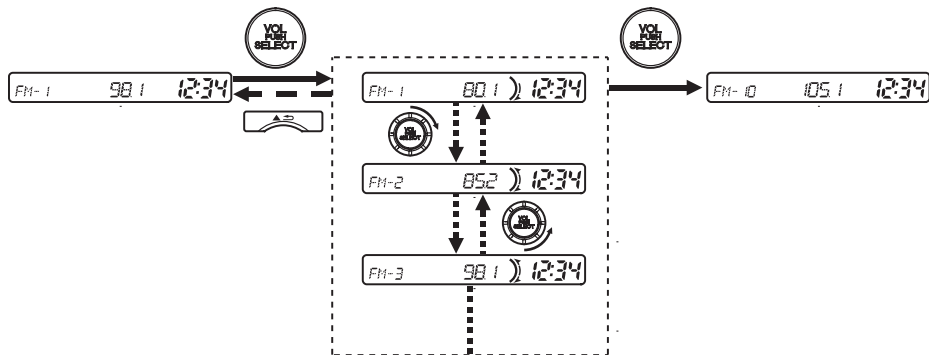

Usando um dispositivo de memória flash USB

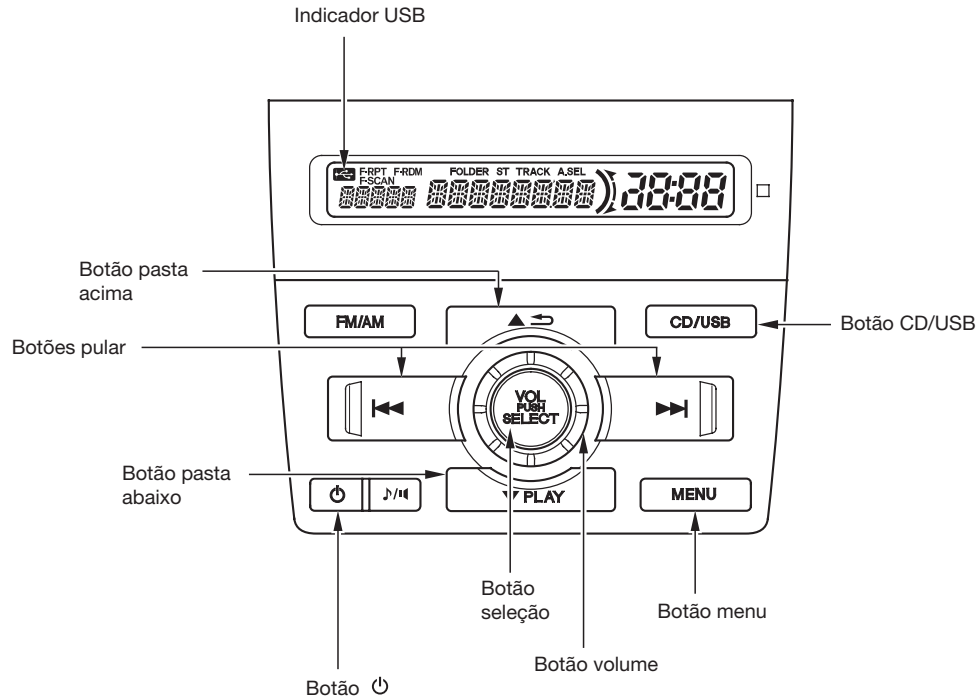

Equipamentos de Conforto e Comodidade

Para ouvir um dispositivo de memória flash USB

Este sistema de áudio funciona com arquivos de áudio de um dispositivo de memória flash USB usando os mesmos controles usados para ouvir um CD. Para ouvir o dispositivo de memória flash USB, conecte-o ao cabo adaptador USB, fornecido com o veículo, depois pressione o botão CD/USB. A ignição deve estar na posição I (acessórios) ou II (ligada).

O sistema de áudio lê e reproduz os arquivos de som existentes no dispositivo de memória flash USB nos formatos MP3, WMA ou AAC*. Dependendo do formato, o display mostra MP3, WMA ou ACC quando o dispositivo de memória flash USB estiver em uso. O dispositivo de memória flash USB está limitado até 700 pastas ou até 65535 arquivos.

*: Arquivos no formato AAC somente serão reproduzidos neste sistema de áudio se gravados com o iTunes.

O dispositivo de memória flash USB recomendado é de 256 Mbyte ou superior. Alguns dispositivos digitais de áudio também podem ser compatíveis.

Alguns dispositivos de memória flash USB (do tipo com trava de segurança) não funcionarão neste sistema de áudio. Para mais informações consulte o Concessionário Autorizado Honda.

⚠ ATENÇÃO

- **Não use dispositivos do tipo cartão de leitura ou drive rígido, pois o dispositivo ou os arquivos serão danificados.**
- **Não use um HUB para conectar um dispositivo de memória flash USB.**
- **Não utilize uma extensão ao cabo do adaptador USB do seu veículo.**
- **Não mantenha o iPod no interior do veículo. Sol direto e alta temperatura podem danificá-lo.**
- **Recomendamos fazer uma cópia de segurança antes de conectá-lo.**
- **Dependendo do tipo e número de arquivos, ele pode levar algum tempo antes de iniciar a reprodução.**
- **Dependendo do software em que os arquivos foram gravados, pode não ser possível reproduzir alguns arquivos ou indicar alguns dados de texto.**

As especificações da compatibilidade dos arquivos MP3 são:

- Frequência de amostragem:
32/ 44,1/48 kHz (MPEG1)
16/22,05/24 kHz (MPEG2)
- Taxa de Bits:
32/40/48/56/64/80/96/112/128/160/
192/224/256/320/VBR kbps (MPEG1)
8/16/24/32/40/48/56/64/80/96/
112/128/160/VBR kbps (MPEG2)
- Padrão suportado:
MPEG1 Audio Layer3
MPEG2 Audio Layer3
- Partição:
Somente partição superior
- Máximo de camadas: 8

As especificações da compatibilidade dos arquivos WMA são:

- Frequência de amostragem:
32/44,1/48 kHz
- Taxa de Bits:
48 – 320 /VBR Kbps (Máx 384)
- Padrão suportado:
WMA versão 7/8/9
- Partição:
Somente partição superior
- Máximo de camadas: 8

As especificações da compatibilidade dos arquivos AAC são:

- Frequência de amostragem:
8/11.025/12/16/22.05/24/32/44.1/48 kHz
- Taxa de Bits:
48 – 320 Kbps
- Padrão suportado:
MPEG4/AAC LC
MPEG4/AAC LC
- Partição:
Somente partição superior
- Máximo de camadas: 8

Mesmo sendo gravado no formato MP3, WMA ou AAC um arquivo na versão NÃO SUPORTADA não poderá ser reproduzido. Se o sistema encontrar um arquivo nesta condição, o sistema de áudio indicará no display FORMAT e pulará para o próximo arquivo.

Nos formatos WMA ou AAC, arquivos DRM (gerenciamento de direito digital) não podem ser reproduzidos. Se o sistema encontrar um arquivo DRM, será indicado no display FORMAT e passará para o próximo arquivo.

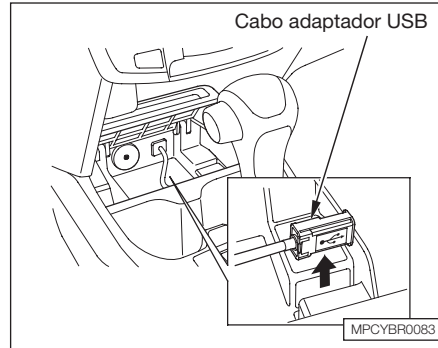

Para conectar um dispositivo de memória flash USB

1. O cabo adaptador USB está localizado no porta-objetos. Abra a tampa para alcançar o cabo adaptador.

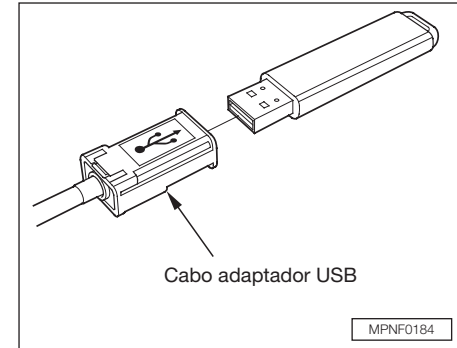

2. Conecte o conector do dispositivo de memória flash USB ao cabo adaptador USB corretamente e firmemente.

Quando o dispositivo de memória flash USB está conectado, o indicador USB é mostrado no display.

Equipamentos de Conforto e Comodidade

O dispositivo de memória flash USB pode ser desconectado a qualquer hora, mesmo se o modo USB estiver selecionado no sistema de áudio. Ao removê-lo, certifique-se de seguir as instruções do dispositivo de memória flash USB.

Função display de dados de texto

Pressione o botão MENU repetidamente até ver DISP. Gire o botão seletor para selecionar os dados de texto (Número, Pasta, Arquivo, Artista, Álbum ou Faixa) e pressione o botão SELECT. O display mostra o texto se o equipamento de memória flash USB foi gravado com dados de texto.

O display mostra até 8 caracteres dos dados de texto selecionados. Se os dados de texto tiverem mais de 9 caracteres, você verá somente 8 caracteres.

Para alterar ou selecionar um arquivo

Use o botão SKIP enquanto estiver reproduzindo um dispositivo de memória flash USB para selecionar trechos e alterar de arquivo MP3, WMA ou AAC.

SKIP – Cada vez que o botão SKIP ►►| é pressionado e liberado, a reprodução pula para frente para o início do próximo arquivo MP3, WMA ou AAC. Pressione e solte o botão |◀◀ para voltar a reprodução para o início da música que está sendo reproduzida. Pressione novamente para pular para o início da faixa anterior.

Para movimentar rapidamente dentro de um arquivo, pressione e segure o botão SKIP (|◀◀ ou ►►|).

Seleção de pasta – Para selecionar uma pasta diferente, pressione (▲ → ou ▼PLAY) do botão para mover para o início da próxima pasta. Pressione o lado ▲ → para pular para a próxima pasta e pressione o lado ▼PLAY para pular para o início da pasta anterior.

Você pode também selecionar uma pasta diferente usando o seletor giratório. Gire o botão seletor para selecionar uma pasta, pressione o botão SELECT para ajustar a pasta selecionada e gire novamente o botão para selecionar um arquivo. Pressione então o botão SELECT para reproduzir o arquivo selecionado.

Menus para seleção de pasta

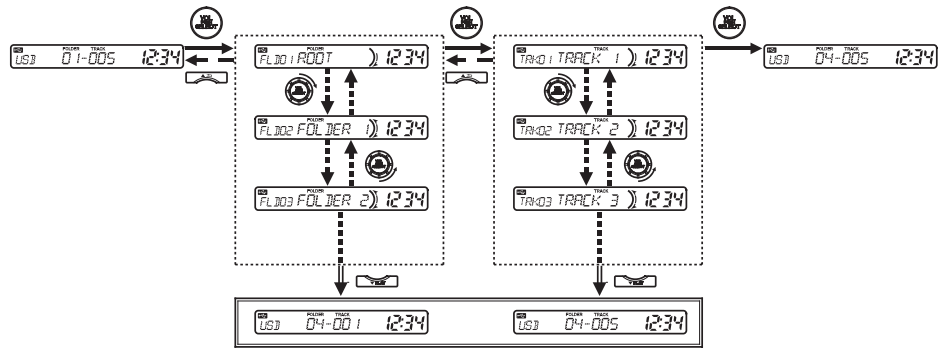

Equipamentos de Conforto e Comodidade

Menus para exibir o equipamento de memória flash USB

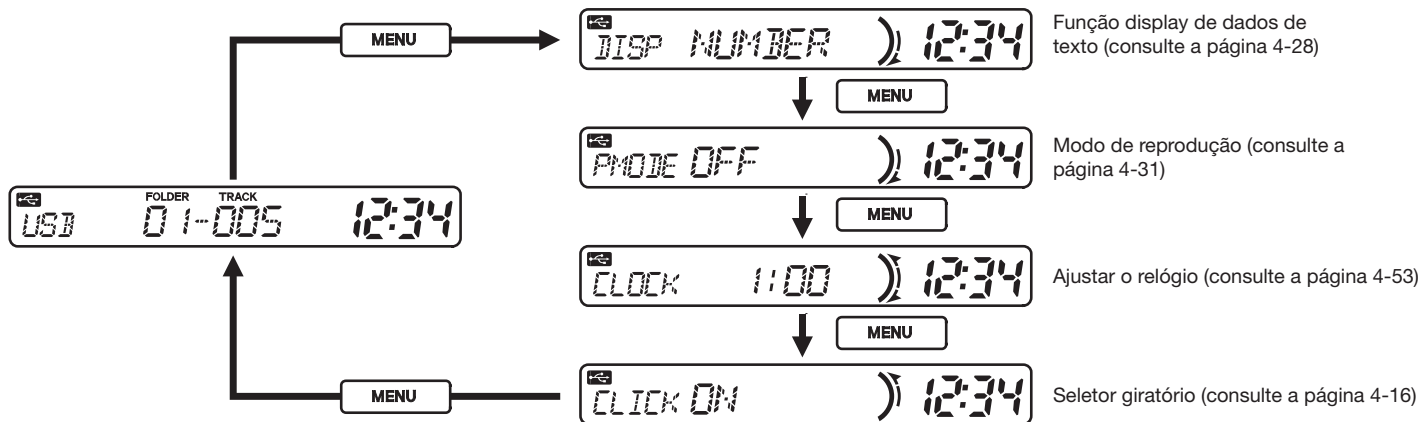

TRK RPT (Repetição de faixa) – Para reproduzir continuamente um arquivo MP3, WMA ou AAC, pressione o botão MENU repetidamente até ver P.MODE. Gire o botão seletor para selecionar TRK RPT. Pressione o botão SELECT e você verá RPT no display.

Para desligar esta função, pressione o botão MENU repetidamente até ver P.MODE. Gire o botão seletor para selecionar OFF. Pressione o botão SELECT.

FLD RPT (Repete a pasta) – Esta função, quando ativada, repete todos os arquivos da pasta selecionada na ordem em que foram comprimidos em MP3, WMA ou AAC. Para ativar o modo repetir a pasta, pressione o botão MENU repetidamente até ver P.MODE. Gire o botão seletor para selecionar FLD RPT. Pressione o botão SELECT e você verá F-RPT no display.

Para desligar esta função, pressione o botão MENU repetidamente até ver P.MODE. Gire o botão seletor para selecionar OFF. Pressione o botão SELECT.

FLD RDM (Pasta Aleatória) – Esta função, quando ativada, reproduz os arquivos dentro de uma pasta atual em ordem aleatória e não na ordem em que foram comprimidos em MP3, WMA ou AAC. Para ativar o modo reprodução aleatória, pressione o botão MENU repetidamente até ver P.MODE. Gire o botão seletor para selecionar FLD RDM. Pressione o botão SELECT e você verá F-RDM no display.

Para desligar esta função, pressione o botão MENU repetidamente até ver P.MODE. Gire o botão seletor para selecionar OFF. Pressione o botão SELECT.

TRK RDM (Faixa Aleatória) – Esta função reproduz os arquivos dentro do equipamento de memória flash USB em ordem aleatória. Para ativar a reprodução aleatória, pressione o botão MENU repetidamente até ver P.MODE. Gire o botão seletor para selecionar TRK RDM. Pressione o botão SELECT e você verá RDM no display.

Para desligar esta função, pressione o botão MENU repetidamente até ver P.MODE. Gire o botão seletor para selecionar OFF. Pressione o botão SELECT.

TRK SCAN (Busca de Faixa) – A função busca dá uma amostra de todos os arquivos na pasta na ordem em que foram gravados. Para ativar a função busca, pressione o botão MENU repetidamente até ver P.MODE. Gire o botão seletor para selecionar TRK SCAN. Pressione o botão SELECT e você verá SCAN no display. Você terá uma amostra de 10 segundos de cada arquivo na pasta.

Para desligar esta função, pressione o botão MENU repetidamente até ver P.MODE. Gire o botão seletor para selecionar OFF. Pressione o botão SELECT.

Equipamentos de Conforto e Comodidade

FLD SCAN (Busca de Pasta) – Esta função, quando ativada, dá uma amostra do primeiro arquivo de cada pasta do equipamento de memória flash USB na ordem em que foram gravados. Para ativar a função busca de pasta, pressione o botão MENU repetidamente até ver PMODE. Gire o botão seletor para selecionar FLD SCAN. Pressione o botão SELECT e você verá F-SCAN no display. O sistema reproduz então o primeiro arquivo nas pastas principais por cerca de 10 segundos. Se você não fizer nada, o sistema reproduz então os primeiros arquivos seguintes por 10 segundos cada. Quando reproduzir um arquivo que você quer continuar ouvindo, pressione o botão SELECT.

Para Parar de Reproduzir um equipamento de memória flash USB

Desconecte o equipamento de memória flash USB. Em alguns equipamentos, siga as instruções do fabricante para desconectar.

Para ligar o rádio, pressione o botão FM/AM. Pressione o botão CD/USB para mudar para o modo disco (se existir um disco carregado). Pressione o botão CD/USB para mudar de volta ao modo USB.

Se você reconectar o mesmo equipamento de memória flash USB, o sistema começa a reproduzir no ponto em que foi desligado.

▲ ATENÇÃO

Mantenha sempre o painel do display fechado enquanto dirige.

Mensagens de Erro do dispositivo de memória flash USB

Se ocorrer um problema com o dispositivo de memória flash USB, aparece uma mensagem de erro. Na tabela ao lado, estão indicadas as mensagens de erro que podem ser indicadas. Desconecte o dispositivo de memória flash USB e reconecte-o. Se ainda existir o problema, a mensagem de erro voltará a aparecer. Leve o veículo a um Concessionário Autorizado Honda para verificação.

Mensagem de erro	Causa	Solução
ERROR	Erro USB ROM	Existe um problema com o adaptador USB.
CHECK MANUAL	Fonte de alimentação anormal	Aparece quando a função de proteção de excesso de corrente do sistema deixa de fornecer força para o USB devido a conexão de um dispositivo incompatível. Desconecte o dispositivo. Em seguida, desligue o sistema de áudio e ligue-o novamente. Não volte a conectar o dispositivo que causou o erro.
FORMAT	Uso de arquivos não suportados	Aparece quando o dispositivo de memória flash USB está em DRM ou em um formato não suportado. Esta mensagem de erro aparece por aproximadamente 3 segundos, depois reproduz a próxima música.
NO SONG	Nenhum arquivo no dispositivo de memória flash USB	Aparece quando o dispositivo USB está vazio ou não existe nenhum arquivo MP3, WMA ou AAC. Grave alguns arquivos MP3, WMA ou AAC no dispositivo USB.
CONNECT RETRY	Uso de equipamento de memória flash USB não suportado	Aparece quando um equipamento de memória flash USB não suportado é conectado. Consulte esta seção para informações sobre especificações do equipamento de memória flash USB. Se ele aparecer quando o equipamento suportado é conectado, reconecte o equipamento.
DEVICE	Uso de um dispositivo USB não suportado	Aparece quando um dispositivo USB não suportado é conectado. Desconecte o dispositivo.

Equipamentos de Conforto e Comodidade

Usando um iPod®

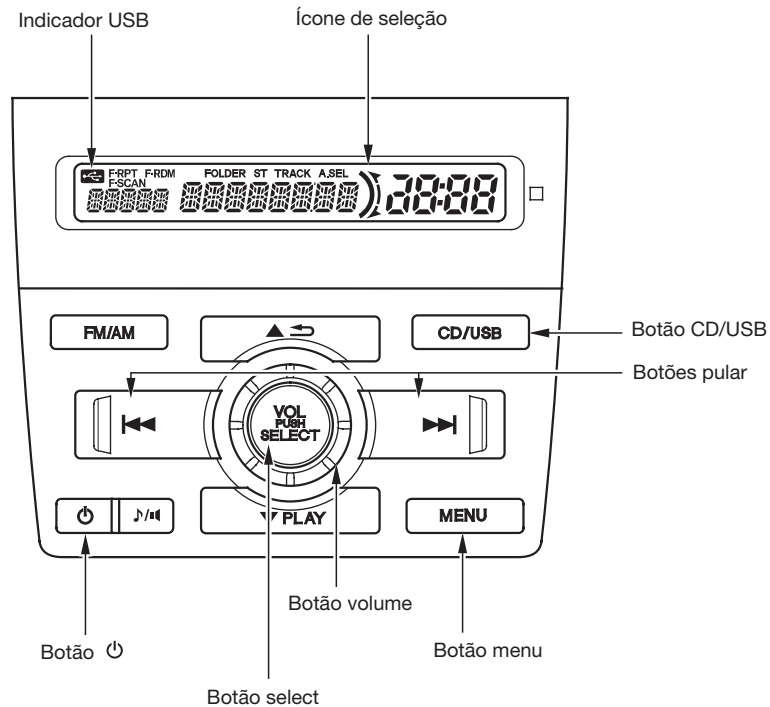

Para conectar um iPod®

Este sistema de áudio funciona com arquivos do iPod usando os mesmos controles usados para ouvir um CD. Para ouvir um iPod, conecte-o ao cabo adaptador USB, fornecido com o veículo, usando o seu conector, depois pressione o botão CD/USB. A ignição deve estar na posição **I** (acessórios) ou **II** (ligada). Nestas posições o iPod também pode ser recarregado.

O sistema de áudio lê e reproduz os arquivos de som existentes no iPod. O sistema não opera o iPod como um dispositivo que armazena mídia de massa. O sistema somente irá reproduzir músicas armazenadas no iPod com o iTunes.

O iPod e o iTunes são marcas registradas de propriedade da Apple Inc.

A seguir a lista dos modelos iPod compatíveis com o sistema de áudio do seu veículo.

Modelo	Programa*
iPod 5G	1.2 ou superior
iPod classic	1.0 ou superior
iPod nano	1.2 ou superior
iPod nano 2ª geração	1.1.2 ou superior
iPod nano 3ª geração	1.0 ou superior
iPod touch	1.1.1 ou superior

*: Programa mais atual

Use somente iPods compatíveis com o programa atual. iPods que não estiverem compatíveis não funcionarão com este sistema de áudio. Para mais informações, consulte o Concessionário Autorizado Honda.

⚠ ATENÇÃO

- **Não conecte o iPod usando um HUB.**
- **Não mantenha o iPod no interior do veículo. Sol direto e alta temperatura podem danificá-lo.**
- **Não utilize uma extensão entre o cabo do adaptador USB do seu veículo e o conector do seu equipamento.**
- **Recomendamos fazer uma cópia de segurança antes de conectá-lo.**

As músicas com arquivo DRM compradas da loja iTunes podem ser reproduzidas.

Equipamentos de Conforto e Comodidade

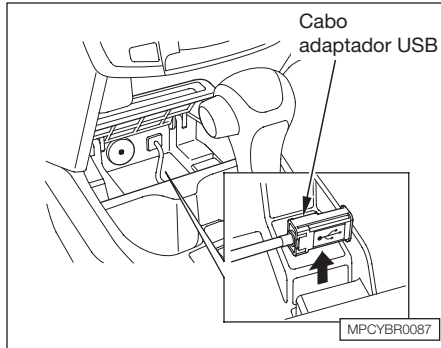

1. O cabo adaptador USB está localizado no porta-objetos. Abra a tampa para alcançar o cabo adaptador.

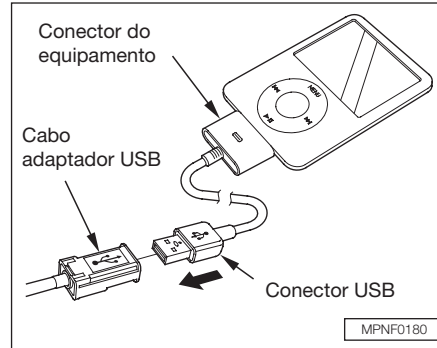

2. Conecte o conector do seu iPod corretamente e firmemente.
3. Instale o conector USB ao cabo adaptador USB firmemente.



Quando o iPod está conectado e o modo iPod é selecionado no sistema de áudio, os indicadores USB e iPod são indicados no display. Após carregar, você verá a marca Honda*, no iPod. Isto significa que o funcionamento está disponível somente com os controles da unidade de áudio do veículo.

*: O display poderá ser alterado dependendo do modelo ou versão do programa.

Se o indicador iPod não for indicado no display do sistema de áudio, verifique as conexões e tente conectar o iPod novamente.

Se mesmo assim, o sistema de áudio não reconhecer o iPod, poderá ser necessário reinicializar. Desconecte o iPod e reinicie, seguindo as instruções do iPod.

Você pode desconectar o iPod em qualquer tempo sempre que o display do iPod permitir desconectá-lo. Sempre confirme a informação no iPod antes de desconectá-lo e siga as instruções para desconectar o conector do iPod do cabo adaptador USB.

Função Display de Dados de Texto

Pressione o botão MENU repetidamente até ver DISP. Gire o botão seletor para selecionar os dados de texto (Número, Artista, Álbum ou Música) e pressione o botão SELECT. O display mostra o texto se o iPod foi gravado com dados de texto.

O display mostra até 8 caracteres dos dados de texto selecionados. Se os dados de texto tiverem mais de 9 caracteres, você verá somente 8 caracteres.

Equipamentos de Conforto e Comodidade

Para alterar ou selecionar uma música

Use o botão SKIP enquanto a música estiver sendo reproduzida no iPod para selecionar trechos e troca de música.

SKIP – Cada vez que o botão SKIP ►►► é pressionado e liberado, a reprodução pula para frente para iniciar a próxima música. Pressione e solte o botão ◀◀◀ para voltar a reprodução e iniciar a música que está sendo reproduzida. Pressione novamente para pular para o início da música anterior.

Para movimentar rapidamente dentro de uma música, pressione e segure o botão SKIP (◀◀◀ ou ►►►).

Você pode selecionar também listas de reprodução, artistas, álbuns, músicas ou mudar de lista usando o seletor giratório. Pressione o botão SELECT para mudar o display da lista mostrada, girando então o botão seletor para selecionar um assunto desejado. Pressione o botão ▼PLAY para iniciar a reprodução da música. Pressione o botão SELECT para mudar o display da lista de músicas, girando então o mesmo botão para selecionar uma música. Pressione o botão SELECT ou ▼PLAY para ajustar sua seleção.

Menus para alterar ou selecionar uma música

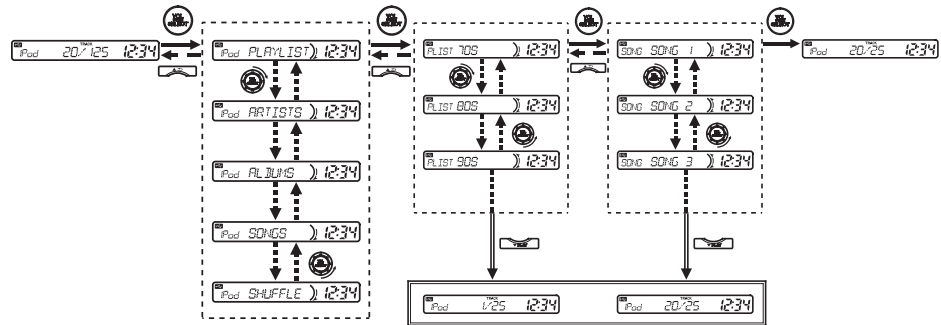

Menus para tocar um iPod

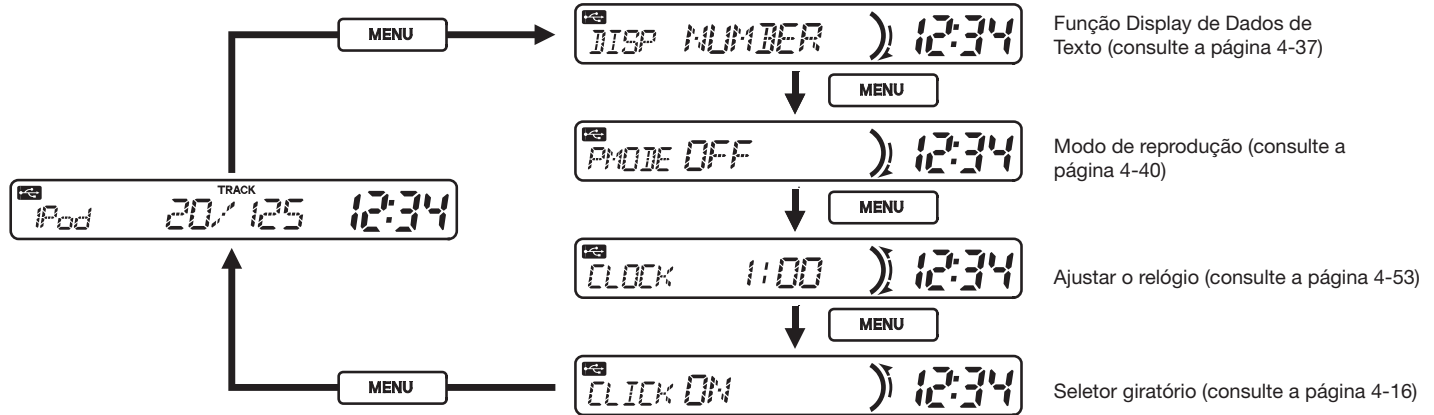

Equipamentos de Conforto e Comodidade

TRK RPT (Repetição de faixa) – Para reproduzir continuamente uma música, pressione o botão MENU repetidamente até ver PMODE. Gire o botão seletor para selecionar TRK RPT. Pressione o botão SELECT e você verá RPT no display.

Para desligar esta função, pressione o botão MENU repetidamente até ver PMODE. Gire o botão seletor para selecionar OFF. Pressione o botão SELECT.

TRK RDM (Faixa Aleatória) – Pressione o botão MENU repetidamente até ver PMODE. Gire o botão seletor para selecionar TRK RDM. Pressione o botão SELECT para reproduzir as músicas em ordem aleatória. Você verá RDM no display.

As músicas reproduzidas nesta função serão diferentes dependendo de qual menu do iPod você está selecionando.

Para desligar esta função, pressione o botão MENU repetidamente até ver PMODE. Gire o botão seletor para selecionar OFF. Pressione o botão SELECT.

ALB RDM (Álbum Aleatório) – Esta função, quando ativada, reproduzi todas as músicas de cada álbum em ordem aleatória. Para ativar o modo álbum aleatório, pressione o botão MENU repetidamente até ver PMODE. Gire o botão seletor para selecionar ALB RDM. Pressione o botão SELECT e você verá F-RDM no display.

Para desligar esta função, pressione o botão MENU repetidamente até ver PMODE. Gire o botão seletor para selecionar OFF. Pressione o botão SELECT.

▲ ATENÇÃO

As funções operacionais disponíveis variam de acordo com modelos ou versões. Algumas funções podem não estar disponíveis no sistema de áudio do veículo.

Para desligar o iPod

Desconecte o conector do iPod do cabo adaptador USB. Certifique-se de seguir as instruções do fabricante ao desconecta-lo.

Para ouvir o rádio, pressione o botão FM/AM. Pressione o botão CD/USB para mudar para o modo CD (se estiver com um disco carregado). Pressione o botão CD/USB para voltar para o modo iPod.

Se o mesmo iPod for reconectado, o sistema de som poderá iniciar do ponto em que foi desligado, dependendo da especificação do iPod.

Mensagens de erro do iPod

Se houver problema com o iPod, será exibida uma mensagem de erro. A tabela nesta página lista as mensagens que podem ser vistas. Desconecte o iPod e conecte-o novamente. Se o problema persistir, a mensagem de erro é exibida novamente. Neste caso, vá a um Concessionário Autorizado Honda para verificação.

Mensagem de erro	Causa	Solução
ERROR	Erro USB ROM	Existe um problema com o adaptador USB.
CHECK MANUAL	Fonte de alimentação anormal	Aparece quando a função de proteção de excesso de corrente do sistema deixa de fornecer força para o USB devido a conexão de um dispositivo incompatível. Desconecte o dispositivo. Em seguida, desligue o sistema de áudio e ligue-o novamente. Não volte a conectar o dispositivo que causou o erro.
NO SONG	Nenhum arquivo no iPod	Aparece quando o iPod está vazio. Armazene alguns arquivos no iPod.
FORMAT	Uso de um dispositivo não suportado	Aparece quando o dispositivo não suportado é conectado. Desconecte o dispositivo.
OLD VER.	Uso de um iPod não suportado	Aparece quando um iPod não suportado é conectado. Se esta mensagem aparecer quando um iPod suportado é conectado, atualize o programa do iPod para uma versão mais nova.
CONNECT RETRY	Falha no reconhecimento do iPod	Aparece quando o sistema não reconhece o iPod. Conecte o iPod novamente.

Equipamentos de Conforto e Comodidade

Para tocar um disco

Para carregar ou tocar discos, o interruptor de ignição deve estar na posição **I** (acesórios) ou **II** (ligada).

Você aciona o toca-discos com os mesmos controles usados para o rádio. Para selecionar o toca-discos, pressione o botão CD/USB e você verá “CD” no display. O número da faixa tocada é mostrado no display. Você pode selecionar também a informação mostrada com o botão MENU. O sistema tocará continuamente um disco até mudar o modo.

▲ ATENÇÃO

Não use discos com etiquetas adesivas. A etiqueta pode dobrar e prender o disco na unidade.

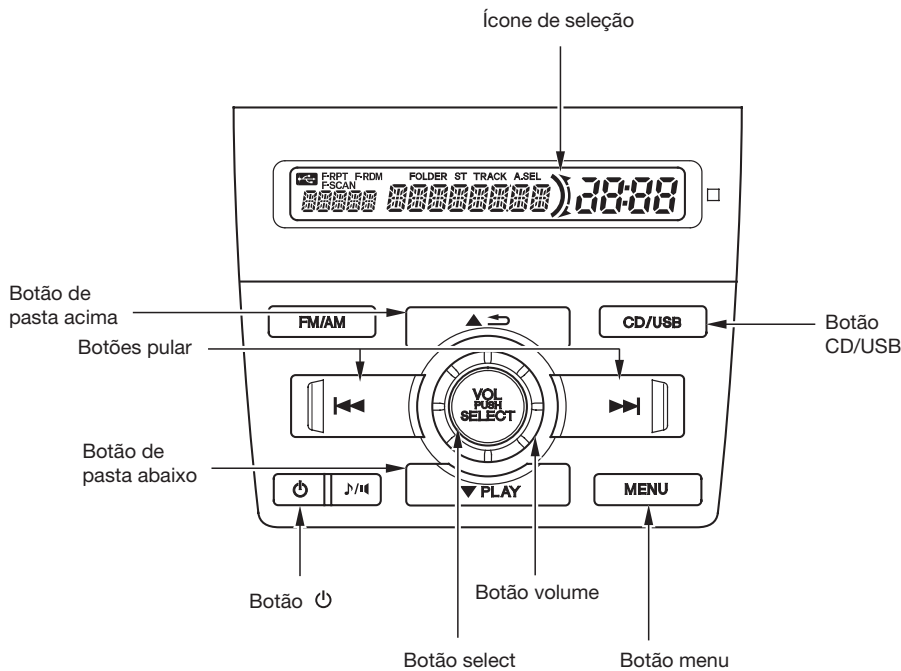

Este sistema de áudio pode reproduzir também CD-R (gravável) e CD-RW (regravável) nos formatos comprimidos MP3 e WMA. Você pode selecionar até 99 pastas ou até 255 faixas/arquivos.

CDs de vídeo e DVD não funcionam nesta unidade.

As especificações da compatibilidade dos arquivos MP3 são:

- Amostragem de Frequência:
32/44.1/48 kHz (MPEG1)
16/22.05/24 KHz (MPEG2)
- Taxa de Bits:
32/40/48/56/64/80/96/112/128/160/192/224/256/320 Kbps (MPGE1)
8/16/24/32/40/48/56/64/80/96/112/128/160 kbps (MPEG2)
- Compatível com taxa de bit variável e seção múltipla.
- Máximo de camadas (incluindo ROOT):
8 camadas

As especificações da compatibilidade dos arquivos WMA são:

- Amostragem de Frequência:
32/ 44.1/ 48 kHz
- Taxa de Bits:
48/64/80/96/112/128/160/192 Kbps
- Compatível com taxa de bit variável e seção múltipla.
- Máximo de camadas (incluindo ROOT):
8 camadas

▲ ATENÇÃO

Se um arquivo em um disco MP3 ou WMA está protegido por gestão de direitos autorais (DRM), a unidade de áudio mostra FORMAT e então pula para o próximo arquivo.

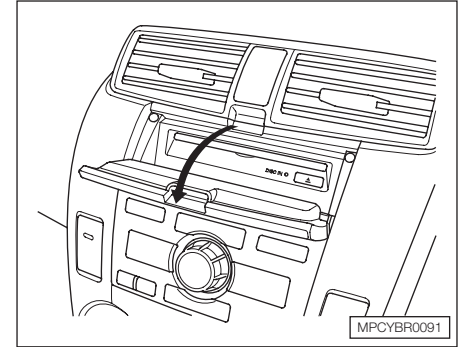

Para Carregar um Disco

O tocador de CD está localizado atrás do painel do display. Abra o painel para alcançar o tocador de CD.

Equipamentos de Conforto e Comodidade

Insira um disco até a metade na fenda. O tracionador puxa o disco até o final e começa a reprodução. O número da faixa é mostrado no display. O sistema tocará o disco continuamente até mudar o modo.

Não carregue nem reproduza discos de 8 cm neste sistema.

Se o disco tiver uma estrutura complexa, demora um pouco para ler o disco antes que o sistema comece a tocar.

Após inserir um disco no toca-disco, feche o painel do display.

▲ ATENÇÃO

Mantenha sempre o painel do display fechado enquanto dirige.

Função Display de Dados de Texto

Pressione o botão MENU repetidamente até ver DISP. Gire o botão seletor para selecionar os dados de texto (Número, Arquivo, Pasta, Artista, Álbum ou Faixa) e pressione o botão SELECT. O display mostra o texto se o disco foi gravado com dados de texto.

Você pode ver o nome do álbum, artista e faixa no display. Se o disco foi gravado em MP3 ou WMA, você pode ver o nome da pasta e do arquivo, além da etiqueta do artista, álbum e faixa.

O display mostra até 8 caracteres dos dados de texto selecionados. Se os dados de texto tiverem mais de 9 caracteres, você verá somente 8 caracteres.

Você também verá alguns dados de texto nestas condições;

- Quando uma nova pasta, arquivo ou faixa é selecionado.
- Quando você muda o modo áudio para reproduzir um disco com dados de texto ou em MP3 ou WMA.
- Quando você insere um disco e o sistema começa a tocar.

Ao reproduzir um CD-DA com dados de texto, os nomes do álbum e da faixa são mostrados no display. Com arquivos MP3 ou WMA no disco, o display mostra os nomes da pasta e do arquivo.

Para Mudar ou Selecionar Faixas/ Arquivos

Você pode usar os botões SKIP (Pular) enquanto um disco está tocando para selecionar passagens e mudar faixas (arquivos no modo MP3/WMA).

SKIP (pula para outra faixa) – Cada vez que o lado ►► do botão for pressionado e liberado, a reprodução pula para a frente para o início da próxima faixa (arquivos no modo MP3 ou WMA). Pressione e libere o lado ◀◀ do botão para voltar para o início da faixa que está sendo reproduzida. Pressione-o novamente para iniciar a reprodução da faixa anterior.

Para se mover rapidamente dentro de uma faixa ou arquivo, pressione e mantenha pressionado o lado do botão (►► ou ◀◀) do botão SKIP.

Você pode também selecionar uma faixa diretamente usando o seletor giratório. Pressione o botão SELECT e você verá o ícone selecionado no display. Gire o botão seletor para selecionar uma faixa e então pressione o botão SELECT para tocar sua seleção.

Menus para mudar ou selecionar uma faixa/arquivo

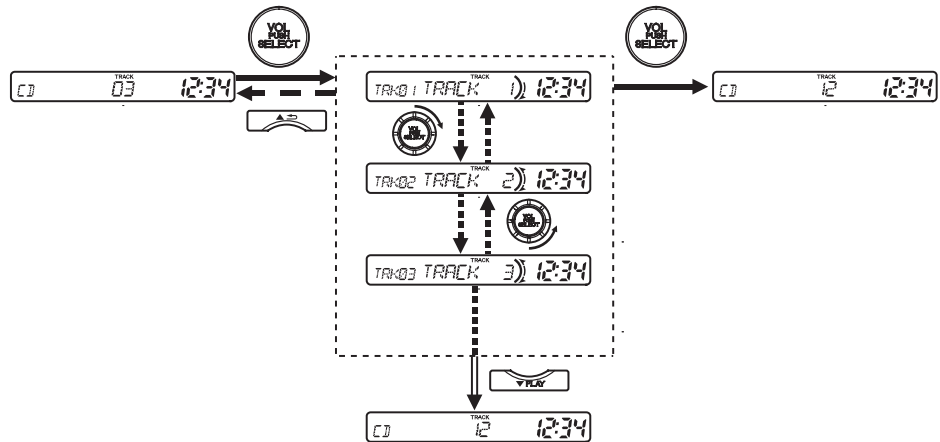

Equipamentos de Conforto e Comodidade

No modo MP3/WMA

Seleção de Pasta – Para selecionar uma pasta diferente, pressione o botão ▲➡ ou ▼PLAY. Pressione o lado ▲➡ para pular para a próxima pasta e pressione o lado ▼PLAY para pular para o início da pasta anterior.

Você pode também selecionar uma pasta diferente usando o seletor giratório. Gire o botão seletor para selecionar uma pasta e então pressione o botão SELECT para ajustar a pasta selecionada, girando então o botão novamente para selecionar um arquivo. Pressione o botão SELECT para tocar o arquivo selecionado.

Menus para seleção de pasta

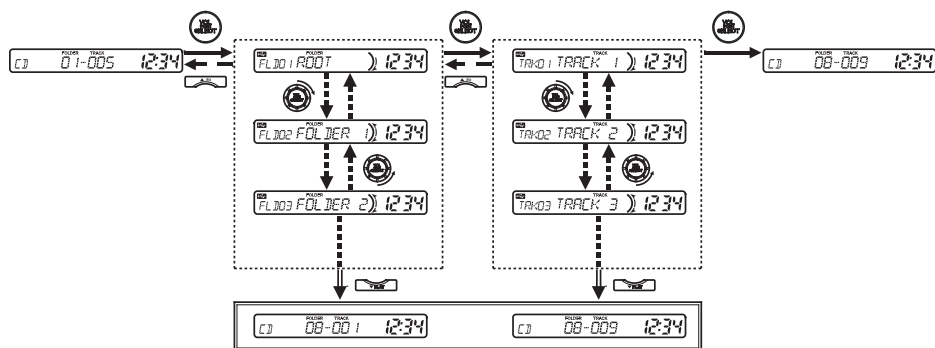

Menus para CD player

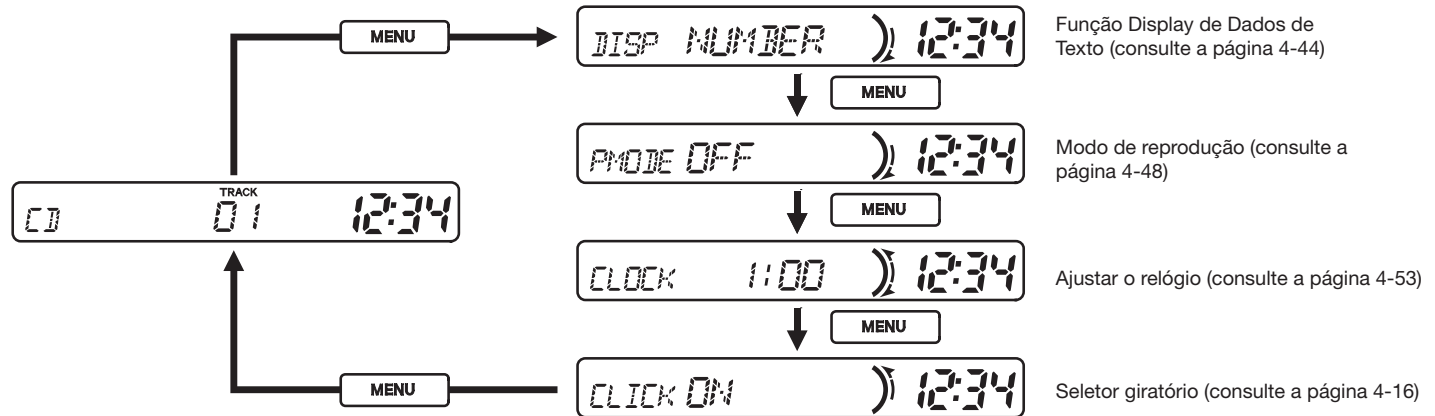

Equipamentos de Conforto e Comodidade

TRK RPT (Repetição de faixa/arquivo)

– Para reproduzir continuamente uma faixa (arquivos no modo MP3 ou WMA), pressione o botão MENU repetidamente até ver PMODE. Gire o botão seletor para selecionar TRK RPT. Pressione o botão SELECT e você verá RPT no display.

Para desligar esta função, pressione o botão MENU repetidamente até ver PMODE. Gire o botão seletor para selecionar OFF. Pressione o botão SELECT.

No modo MP3/WMA

FLD RPT (Repete a pasta) – Esta função, quando ativada, repete todos os arquivos da pasta selecionada na ordem em que foram comprimidos em MP3/WMA. Para ativar o modo repetir a pasta, pressione o botão MENU repetidamente até ver PMODE. Gire o botão seletor para selecionar FLD RPT. Pressione o botão SELECT e o sistema repete continuamente a pasta atual.

Para desligar esta função, pressione o botão MENU repetidamente até ver PMODE. Gire o botão seletor para selecionar OFF. Pressione o botão SELECT.

No modo MP3/WMA

FLD RDM (Pasta Aleatória) – Esta função, quando ativada, reproduz os arquivos dentro de uma pasta atual em ordem aleatória e não na ordem em que foram comprimidos em MP3 ou WMA. Para ativar o modo reprodução aleatória, pressione o botão MENU repetidamente até ver PMODE. Gire o botão seletor para selecionar FLD RDM. Pressione o botão SELECT e você verá F-RDM no display.

Para desligar esta função, pressione o botão MENU repetidamente até ver PMODE. Gire o botão seletor para selecionar OFF. Pressione o botão SELECT.

TRK RDM (Aleatória dentro de um disco)

– Esta função reproduz as faixas dentro do disco (arquivos dentro de um disco no modo MP3 ou WMA) em ordem aleatória. Para ativar a reprodução aleatória, pressione o botão MENU repetidamente até ver P.MODE. Gire o botão seletor para selecionar TRK RDM. Pressione o botão SELECT e você verá RDM no display.

Para desligar esta função, pressione o botão MENU repetidamente até ver P.MODE. Gire o botão seletor para selecionar OFF. Pressione o botão SELECT.

TRK SCAN (Busca de Faixa)

– A função busca dá uma amostra de todas as faixas do disco na ordem em que foram gravadas (todos os arquivos da pasta selecionada no modo MP3 ou WMA). Para ativar a função busca, pressione o botão MENU repetidamente até ver P.MODE. Gire o botão seletor para selecionar TRK SCAN. Pressione o botão SELECT e você verá SCAN no display. Você terá uma amostra de 10 segundos de cada faixa/arquivo no disco/pasta. Pressione o botão SELECT para sair do modo busca da faixa e tocar a última faixa da amostra.

No modo MP3 ou WMA

FLD SCAN (Busca de Pasta) – Esta função, quando ativada, dá uma amostra do primeiro arquivo de cada pasta do disco. Para ativar a função busca de pasta, pressione o botão MENU repetidamente até ver P.MODE. Gire o botão seletor para selecionar FLD SCAN. Pressione o botão SELECT e você verá F-SCAN no display.

O sistema reproduz então o primeiro arquivo na primeira pasta por cerca de 10 segundos. Se você não fizer nada, o sistema reproduz então os primeiros arquivos seguintes das próximas pastas por 10 segundos cada. Após reproduzir o primeiro arquivo da última pasta, o sistema toca normalmente.

Pressione o botão SELECT para sair do modo busca da pasta e tocar a última faixa da amostra.

Equipamentos de Conforto e Comodidade

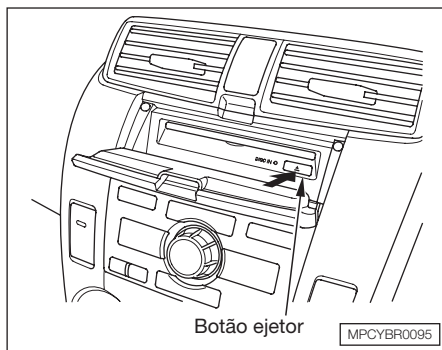

Para parar a reprodução de um disco

Para ejetar um disco, abra o painel do display e pressione o botão ejetor (▲) para remover o disco. Se você ejetar o disco mas não o remover da fenda, o sistema recarrega automaticamente o disco após 10 segundos e começa a tocar.

Você pode também ejetar o disco quando o interruptor de ignição está desligado.

Para tocar o rádio quando um disco está tocando, pressione o botão FM/AM. Pressione novamente o botão CD/USB para voltar ao tocador de discos.

Para acionar uma unidade de áudio conectada à tomada auxiliar ou ao cabo adaptador USB quando um disco está tocando, pressione o botão CD/USB. Pressione novamente o botão CD/USB para voltar ao tocador de discos.

Se você desligar o sistema enquanto um disco está tocando, com o botão (⏻) ou desligando o interruptor de ignição, o disco permanece no tocador. Ao ligar novamente o interruptor de ignição, o disco recomeça a tocar onde foi desligado.

Após retirar o disco do tocador, feche o painel do display.

⚠ ATENÇÃO

Mantenha sempre o painel do display fechado enquanto dirige.

Mensagens de erro do toca-discos

A tabela à direita explica as mensagens de erro visualizadas no display enquanto o disco está sendo tocado.

Se aparecer uma mensagem de erro no display enquanto o disco está sendo tocado, pressione o botão ejetor. Após ejetar o disco, verifique se ele está danificado ou deformado. Se ele não estiver danificado, insira-o novamente.

Consulte esta seção para informação adicional sobre discos danificados.

O sistema de áudio tentará tocar o disco. Se ainda existir um problema, a mensagem de erro reaparece. Pressione o botão ejetor e retire o disco, inserindo um disco diferente. Se o novo disco tocar, existe um problema com o primeiro disco. Se a mensagem de erro repetir e você não puder apagar, leve o veículo a um Concessionário Autorizado Honda.

Mensagem de erro	Causa	Solução
HEAT	Alta temperatura	Desaparece quando a temperatura volta ao normal.
FORMAT	Faixa/Formato de arquivo não suportado	A faixa atual será pulada e a nova faixa ou arquivo suportado toca automaticamente.
BAD DISC CHECK MANUAL	Erro mecânico	Pressione o botão EJECT (ejetar) e retire o disco. Verifique o disco quanto a dano grave, sinais de deformação, riscos excessivos e/ou sujeira. Insira o disco novamente. Se o código não desaparecer ou o disco não puder ser removido, consulte um Concessionário Autorizado Honda. Não tente retirar o disco à força.
CHECK DISK	Erro no servo	

Equipamentos de Conforto e Comodidade

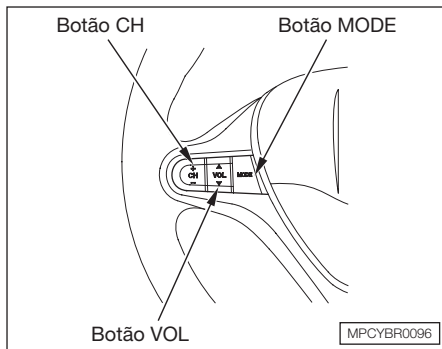

CONTROLE DO SISTEMA DE ÁUDIO NO VOLANTE DE DIREÇÃO

(Modelos EX e EXL)

O volante de direção está equipado com três controles para o sistema de áudio. Permite que o motorista tenha acesso aos controles básicos do sistema de áudio sem tirar a mão do volante.

O botão VOL aumenta (▲) ou diminui (▼) o volume. Pressione a base ou a parte de cima do botão e mantenha pressionado até o nível de volume desejado, depois libere-o.

O botão MODE muda o modo. Pressione o botão repetidas vezes para selecionar FM, AM, CD (se estiver com um disco carregado), USB ou AUX.

Se estiver selecionado o modo rádio, use o botão CH para mudar de estação. Cada vez que a parte de cima do botão (+) for pressionada o rádio muda para a próxima estação na sequência da que estiver sintonizada. Ao pressionar a base do botão (-) muda para a estação anterior à que estiver sintonizada. Se o botão (+) ou (-) for mantido pressionado o sistema entra no modo de busca (seek). Ele pára quando encontra uma estação com sinal forte.

Se estiver reproduzindo um CD, iPod ou dispositivo USB, o sistema busca o início da próxima faixa (arquivo no formato MP3, WMA ou AAC) cada vez que a parte de cima do botão (+) for pressionado. Para retornar ao início da faixa que está sendo reproduzida, pressione a base do botão (-). Para retornar ao arquivo/ faixa anterior, pressione duas vezes.

No modo MP3 ou WMA, pode ser usada a função SKIP para selecionar pastas. Pressione e segure a parte de cima (+) do botão CH, até ouvir um “beep”, para pular para frente para o primeiro arquivo da próxima pasta. Pressione a base (-) do botão para pular para trás, para a pasta anterior.

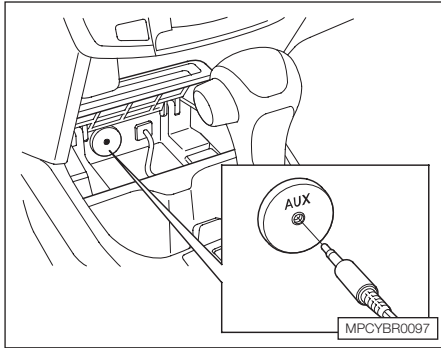

ENTRADA AUXILIAR

A tomada auxiliar está localizada no porta-objetos. Abra a tampa para alcançar a tomada.

Ao conectar um cabo de minitomada entre uma unidade compatível de áudio e a tomada, você verá AUX no display e o sistema muda automaticamente para o modo AUX.

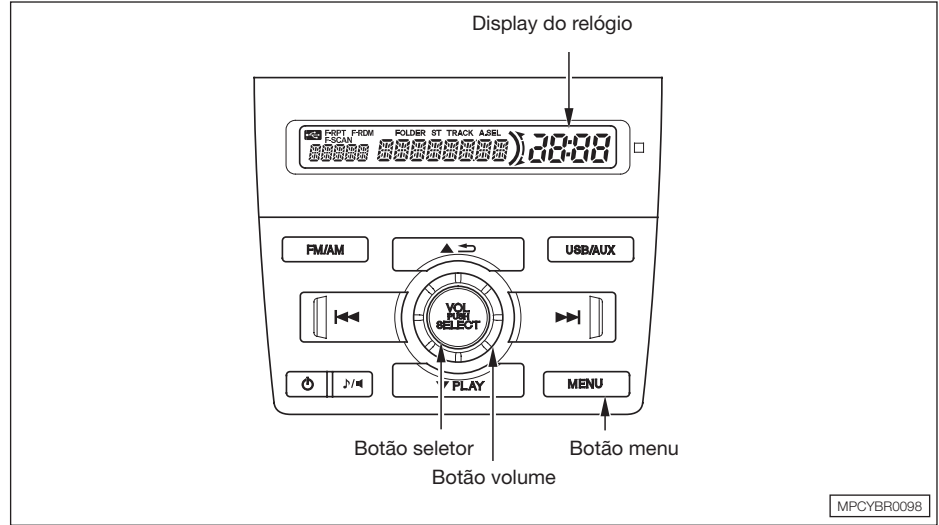

AJUSTE DO RELÓGIO DIGITAL

Para ajustar a hora, pressione repetidamente o botão MENU até aparecer CLOCK (relógio). A hora mostrada começa a piscar.

Para ajustar as horas, gire o botão seletor e então pressione o botão SELECT. Para ajustar os minutos, gire o botão seletor e então pressione o botão SELECT. O display volta ao modo normal.

Você pode ajustar rapidamente a hora para a hora mais próxima. Pressione repetidamente o botão MENU até aparecer CLOCK (relógio). Pressione duas vezes o botão SELECT.

Exemplo: 1:06 volta a 1:00
1:52 vai para 2:00

Pressionar o botão (▲ ↻) cancela o modo de ajuste do relógio.

Equipamentos de Conforto e Comodidade

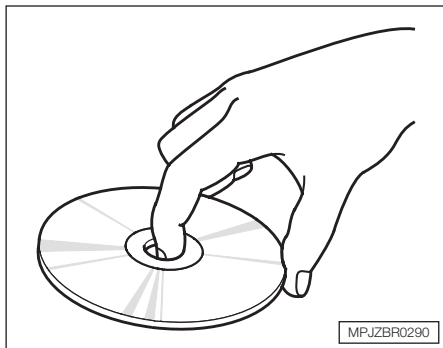

Cuidados com os Discos

Segure os discos somente pelas bordas. Não toque em suas superfícies. Caso existam marcas de dedo, sujeira, marcações à caneta ou etiquetas, a reprodução poderá apresentar problemas ou o disco poderá ficar preso dentro da unidade.

Quando os discos não estiverem sendo utilizados, guarde-os em suas caixas para protegê-los da poeira ou de outros tipos de contaminação. Para evitar que os discos empenem, mantenha-os afastados da incidência direta da luz solar e de altas temperaturas.

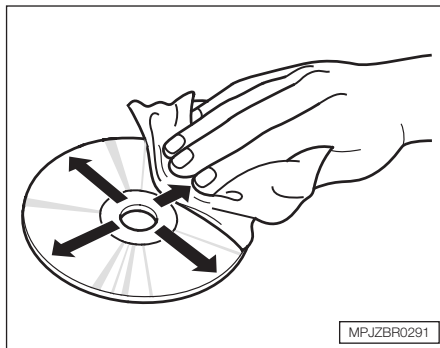

Para limpar o disco, use um pano macio e limpo. Limpe o disco de dentro para fora, como mostrado na figura.

▲ ATENÇÃO

Não use discos com etiquetas adesivas. A etiqueta adesiva pode dobrar e travar o disco na unidade.

Danos causados por agente externo não são cobertos pela garantia.

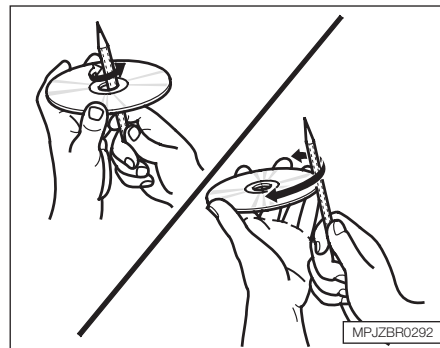

Discos novos podem apresentar bordas internas e externas irregulares. Os pedaços de plástico que causam essas irregularidades podem se soltar e cair na superfície de reprodução, fazendo com que o disco pule ou apresente outros problemas. Remova essas irregularidades passando a lateral de um lápis ou caneta.

Nunca insira objetos estranhos no compartimento do CD.

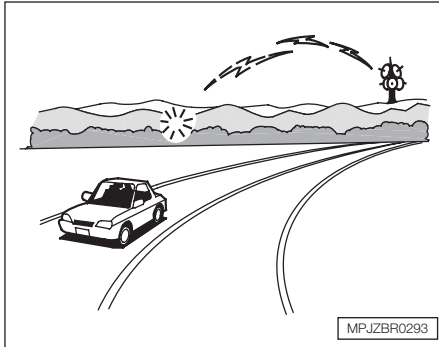

Recepção do Rádio

Uma boa recepção de rádio depende de vários fatores, tais como a distância existente entre o rádio e o transmissor da estação, aproximação de objetos grandes e condições atmosféricas.

O sinal da estação de rádio enfraquece à medida que a distância do transmissor aumenta. Se estiver ouvindo uma estação AM, notará que o volume do som diminui e a estação entra e sai de sintonia. Se estiver ouvindo uma estação FM, perceberá que o indicador de estéreo piscará com o enfraquecimento do sinal. O indicador de estéreo irá apagar-se e o som dissipar-se-á por completo ao sair do alcance do sinal da estação.

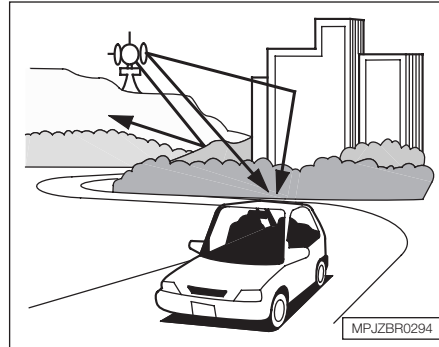

Dirigir muito perto do transmissor de uma estação que esteja transmitindo numa frequência próxima àquela da estação que estiver sintonizada também pode afetar a recepção do rádio. Ambas as estações serão ouvidas ao mesmo tempo ou somente a estação cujo transmissor estiver mais próximo.

Os sinais de rádio, especialmente na faixa FM, são desviados por objetos grandes, tais como prédios e colinas. O rádio recebe então ambos os sinais, o direto da estação transmissora e o sinal desviado. Isto causa uma distorção do som, que é a principal causa de recepções fracas ao trafegar na cidade.

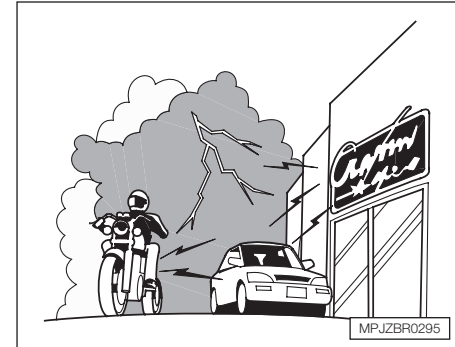

A recepção do rádio pode ser afetada também pelas condições atmosféricas, tais como temporais e alta umidade. Pode-se receber o sinal de uma estação de rádio distante em um dia e não recebê-lo no dia seguinte. Isto se deve à mudança das condições climáticas.

A interferência elétrica proveniente da passagem de outro veículo ou fontes estacionárias podem ser a causa de problemas temporários de recepção.

Equipamentos de Conforto e Comodidade

SISTEMA DE SEGURANÇA

O sistema de segurança ajuda a proteger o roubo do veículo. A buzina tocará e os indicadores de direção piscarão se houver uma tentativa de entrada forçada em seu veículo. O alarme continua por 30 segundos e depois reinicializa.

Se a causa do alarme continuar, o alarme repetirá várias vezes em intervalos de aproximadamente 5 segundos.

Para desligar o sistema alarmado, antes de passar 30 segundos, destrave a porta do motorista com a chave ou com o controle remoto.

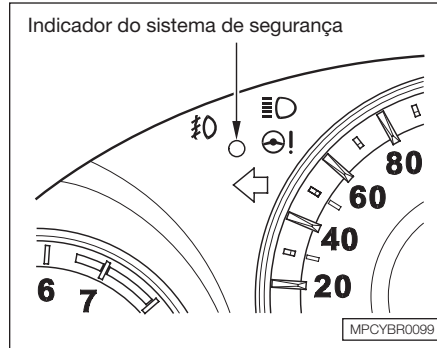

O sistema de segurança é ativado 15 segundos após o travamento das portas, capô e tampa do porta-malas. Para ativar o sistema as portas e a tampa do porta-malas devem ser travadas pelo lado de fora com a chave ou com o controle remoto. O indicador do sistema de segurança no painel de instrumentos começará a piscar imediatamente para mostrar que o sistema está se ajustando.

Quando as portas e a tampa do porta-malas são travadas com a chave ou controle remoto, todos os indicadores de direção e ambos indicadores de direção no painel piscam três vezes para confirmar que as portas e a tampa do porta-malas estão travadas e o sistema de segurança ativado. Quando destravar, as luzes piscam uma vez.

O sistema de segurança também se ajusta após abrir a porta do motorista, travando então as portas e o porta-malas com a lingueta trava ou interruptor principal de trava da porta enquanto puxar a maçaneta externa da porta.

Uma vez o sistema de segurança ativado, ao abrir qualquer porta ou a tampa do porta-malas (sem o uso da chave ou controle remoto) ou o capô acionará o alarme.

O alarme também será ativado se o passageiro dentro do veículo travado ligar a ignição.

⚠ ATENÇÃO

O sistema de segurança não é dotado de sensores de presença. Por esta razão, não será ativado em caso de arrombamento por quebra ou abertura do vidro.

O sistema de segurança não será ativado se as portas, o capô ou a tampa do porta-malas não estiverem fechados totalmente. Se o sistema não for ativado, verifique o indicador de porta aberta, no painel de instrumentos, para ver se todas as portas e a tampa do porta-malas estão fechadas corretamente. Verifique manualmente o capô, uma vez que o indicador não mostra o capô.

Não modifique ou acrescente outras funções a este sistema de segurança.

CONTROLE DE CRUZEIRO*

O controle de cruzeiro permite manter o veículo em uma velocidade ajustada, acima de 40 km/h, sem manter o acelerador acionado. Este sistema deve ser usado em estradas retas e com pouco trânsito. Não é recomendado o uso deste sistema no trânsito da cidade, pistas molhadas, pistas escorregadias, chuva forte e tempo ruim.

▲ ADVERTÊNCIA

O uso inadequado do sistema controle de cruzeiro pode levar a um acidente.

Use o sistema controle de cruzeiro somente quando estiver em estradas retas e com tempo bom.

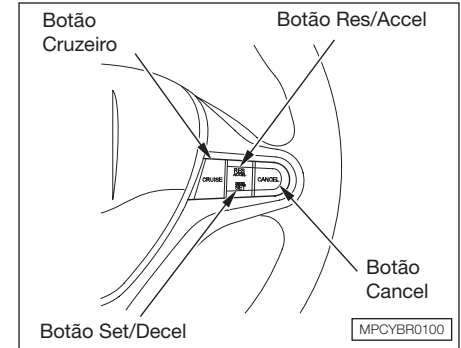

Uso do sistema controle de cruzeiro

1. Pressione o botão CRUISE (cruzeiro) no volante de direção. O indicador do CRUISE MAIN (cruzeiro principal), no painel de instrumentos acende.
2. Acelere até alcançar a velocidade desejada, acima de 40 km/h.

* Se equipado

Equipamentos de Conforto e Comodidade

3. Pressione e solte o botão SET/DECEL no volante de direção. O indicador CRUISE CONTROL (controle de cruzeiro) no painel de instrumentos acende para mostrar que o sistema agora está ativado.

O sistema de controle de cruzeiro pode não manter uma velocidade ajustada quando estiver subindo ou descendo uma ladeira. Se a velocidade do veículo aumentar quando estiver descendo uma ladeira, use o freio para reduzir a velocidade. Este procedimento irá cancelar o controle de cruzeiro. Para retomar a velocidade ajustada, pressione o botão RES/ACCEL. O indicador do controle de cruzeiro volta a acender no painel de instrumentos.

Quando estiver subindo uma ladeira, a transmissão automática pode engatar uma velocidade baixa para manter a velocidade ajustada.

Para mudar a velocidade ajustada

A velocidade ajustada pode ser aumentada, procedendo da seguinte maneira:

- Pressione e segure o botão RES/ACCEL. Quando alcançar a velocidade de cruzeiro desejada solte o botão.
- Pressione o pedal do acelerador até alcançar a velocidade de cruzeiro desejada, depois pressione o botão SET/DECEL.
- Para aumentar a velocidade gradativamente, bata levemente no botão RES/ACCEL. Cada vez que isso é feito, a velocidade do veículo aumenta 1,6 km/h.

A velocidade ajustada pode ser reduzida, procedendo da seguinte maneira:

⚠ ATENÇÃO

Se precisar reduzir a velocidade rapidamente, use os freios, como usaria numa situação normal.

- Pressione e segure o botão SET/DECEL. Quando alcançar a velocidade de cruzeiro desejada solte o botão.
- Para reduzir a velocidade gradativamente, bata levemente no botão SET/DECEL. Cada vez que isso é feito, a velocidade do veículo reduz aproximadamente 1,6 km/h.
- Pise no pedal do freio ou embreagem levemente. O indicador do controle de cruzeiro no painel de instrumentos irá apagar. Quando o veículo reduzir para a velocidade desejada, pressione o botão SET/DECEL.

Mesmo com o controle de cruzeiro ligado, o pedal do acelerador pode ser usado para aumentar a velocidade numa ultrapassagem. Após a ultrapassagem, tire o pé do acelerador. O veículo retorna para a velocidade de cruzeiro ajustada.

Descansar o pé no pedal do acelerador ou da embreagem poderá cancelar o controle de cruzeiro.

Para cancelar o controle de cruzeiro

Para cancelar o controle de cruzeiro, proceda da seguinte maneira:

- Toque no pedal do freio ou no pedal da embreagem.
- Pressione o botão CANCEL no volante de direção.
- Pressione o botão CRUISE no volante de direção.

Para retomar a velocidade ajustada

Quando o botão CANCEL é pressionado ou o pedal do freio ou da embreagem é tocado levemente, o sistema irá lembrar da velocidade ajustada anteriormente. Para retomar à aquela velocidade, acelere até alcançar a velocidade acima de 40 km/h e, então, pressione e solte o botão RES/ACCEL. O indicador do controle de cruzeiro acende. O veículo irá acelerar para a mesma velocidade de cruzeiro ajustada antes.

Para desligar o sistema pressione o botão CRUISE e zerar a velocidade de cruzeiro anterior.

5

ANTES DE DIRIGIR

PERÍODO DE AMACIAMENTO

Durante os primeiros 1000 km de rodagem, evite:

- Acelerações bruscas ao sair com o veículo;
- Durante os primeiros 300 km, evite freadas bruscas. O uso incorreto dos freios durante este período comprometerá futuramente a eficiência da frenagem.

Substitua o óleo do motor nos períodos recomendados no plano de manutenção.

▲ ATENÇÃO

Este procedimento de amaciamento aplica-se também para motores substituídos ou retificados e quando os freios são substituídos.

COMBUSTÍVEL

O motor do seu automóvel foi projetado para funcionar com álcool hidratado, gasolina* ou a mistura dos dois em qualquer proporção.

* Gasolina do tipo C – comum, comercialmente disponível, em atendimento à Resolução CONAMA nº 18/86 – PROCONVE (Programa de Controle de Poluição do Ar para Veículos Automotores) e à Resolução nº 71/98 da ANP.

▲ ATENÇÃO

A utilização de gasolina adulterada, com chumbo ou outros combustíveis não homologados para o uso automotivo (por exemplo, gasolina de aviação) poderá causar danos irreversíveis ao motor, estendendo-se aos sistemas de alimentação e escapamento do seu automóvel. Estes danos não são cobertos pela garantia.

Ao trafegar por outros países, certifique-se antes de abastecer que a gasolina não contenha chumbo, ou seja, verifique a seguinte inscrição na bomba do posto de abastecimento: “*sin plomo*”, para países de língua espanhola.

Antes de Dirigir

Gasolina aditivada fornecida pelas distribuidoras*

A gasolina aditivada distingue-se da comum tipo C por receber aditivos com propriedades detergentes e dispersantes.

Desta forma, evita-se a formação de corrosão e depósitos no sistema de alimentação de seu automóvel, permitindo sempre um bom fluxo de combustível ao longo do tempo.

A decisão pelo uso da gasolina aditivada cabe ao cliente, porém ressalta-se primordialmente o cuidado com sua procedência, seja comum ou aditivada.

* Como a gasolina aditivada possui propriedades detergentes, automóveis com alta quilometragem poderão mudar para este tipo de combustível gradualmente, evitando-se assim que os eventuais resíduos removidos pelo combustível venham a entupir o sistema de alimentação.

⚠ ATENÇÃO

O uso de aditivos complementares, ou seja, frascos de aditivos comercialmente disponíveis em postos de abastecimento e lojas de autopeças, comprometerá o desempenho do motor, além de causar danos irreversíveis ao sistema de alimentação e escapamento. Estes danos não são cobertos pela garantia.

Seu veículo está equipado com dois reservatórios de combustível: o tanque principal e o reservatório de gasolina. A tabela a seguir mostra o combustível a ser utilizado em cada reservatório.

Somente abastecer com:

Tanque de combustível principal	Álcool hidratado e/ou gasolina* comum ou aditivada em qualquer proporção
Reservatório de gasolina	Somente gasolina comum ou aditivada

⚠ ATENÇÃO

Sempre ao reabastecer o veículo com um combustível diferente do utilizado anteriormente, por exemplo, substituir a gasolina pelo álcool ou vice-versa, recomendamos conduzir o veículo pelo período mínimo de 10 minutos para o módulo de controle do motor adaptar-se às novas condições do combustível utilizado. Este procedimento visa minimizar eventuais dificuldades durante a partida do motor.

Reservatório de gasolina (sistema de partida a frio)

O reservatório de gasolina do sistema de partida a frio deve ser abastecido somente com gasolina.

⚠️ ATENÇÃO

Nunca abasteça o reservatório de gasolina com álcool, pois isto danificará o sistema de alimentação de combustível.

Se o reservatório de gasolina for abastecido com álcool por engano, leve o veículo imediatamente à Concessionária Autorizada Honda mais próxima para extrair o combustível. O uso de combustível inadequado danificará a bomba de combustível e o sistema de alimentação relacionado.

Dirigindo em outros países

Ao trafegar por outros países, podem não estar disponíveis álcool hidratado e gasolina com álcool semelhantes aos combustíveis comercializados no Brasil. Neste caso, deve-se sempre utilizar gasolina comum com número de octanas (RON) 91 ou superior no tanque de combustível e também no reservatório de gasolina (sistema de partida a frio).

ABASTECIMENTO

⚠️ ATENÇÃO

A gasolina é um combustível altamente inflamável e explosivo. Ao manusear a gasolina ou abastecer o veículo, tome as seguintes precauções:

- Desligue o motor;
- Não fume;
- Não utilize telefone celular;
- Mantenha chamas, fósforos e faíscas afastadas da gasolina;
- Não transporte gasolina no interior do veículo;
- Limpe imediatamente a gasolina derramada;
- **Abasteça somente em local aberto.**

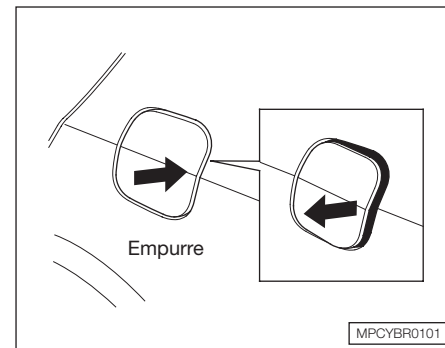

Abastecimento do tanque de combustível

1. Estacione com o lado esquerdo mais próximo à bomba de abastecimento.
2. Certifique-se que a porta do motorista está destravada. A portinhola de abastecimento de combustível sempre trava ou destrava junto com a porta do motorista.

Com a porta do motorista travada, a portinhola de abastecimento de combustível também fica travada.

3. Pelo lado de fora do veículo, pressione metade da borda direita da portinhola de abastecimento de combustível. A portinhola de abastecimento de combustível pula levemente para fora. Puxe-a para fora para abrir.

Antes de Dirigir

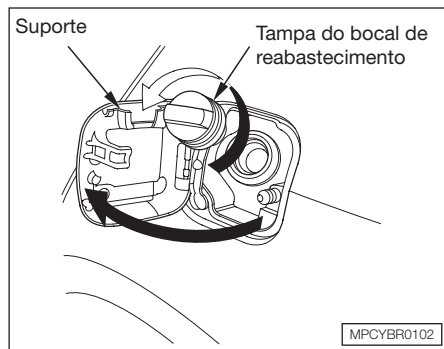

4. Remova lentamente a tampa de abastecimento de combustível. Você pode ouvir um assobio conforme a pressão interna escapa do reservatório principal. Coloque a tampa no suporte existente na portinhola de abastecimento de combustível.

5. Pare de abastecer o veículo depois que o bico de abastecimento desligar automaticamente. Não tente continuar abastecendo, pois é preciso deixar espaço no reservatório para que o combustível se expanda quando ocorrerem mudanças de temperatura.
6. Rosqueie novamente a tampa de abastecimento de combustível até ouvir pelo menos três cliques.
7. Pressione a tampa de abastecimento de combustível até que ela trave.

⚠ CUIDADO

É muito importante o fechamento adequado das tampas dos bocais dos reservatórios de combustível, pois caso contrário poderão ocorrer vazamentos de gases ou do próprio combustível, gerando risco aos ocupantes.

⚠ ATENÇÃO

Se o motor parar devido à falta de combustível, o reservatório deve ser reabastecido com o mesmo tipo de combustível utilizado no último reabastecimento.

Se não estiver disponível ou se não souber qual o tipo de combustível utilizado, reabasteça com gasolina comum.

Após o reabastecimento, pode levar algum tempo para o combustível alcançar a tubulação de alimentação e que possa ser dada a partida no motor.

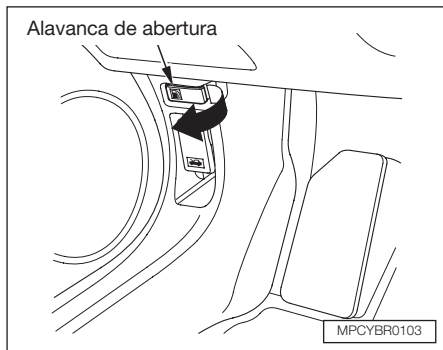

Abastecimento do reservatório de gasolina (Sistema de partida a frio)

1. Estacione o veículo com o lado direito próximo à bomba de abastecimento de combustível.
2. Abra a portinhola de abastecimento do reservatório de gasolina puxando a alavanca no parte inferior do painel, acima da alavanca de liberação do capô.

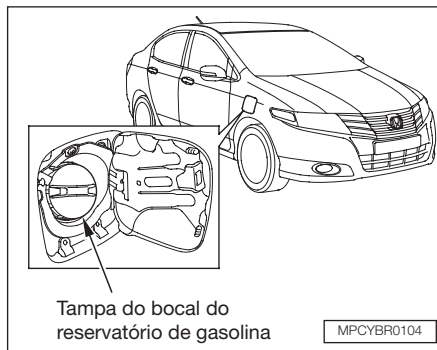

3. Remova a tampa do bocal lentamente. Poderá ser ouvido um som de assobio. É a pressão saindo de dentro do reservatório.

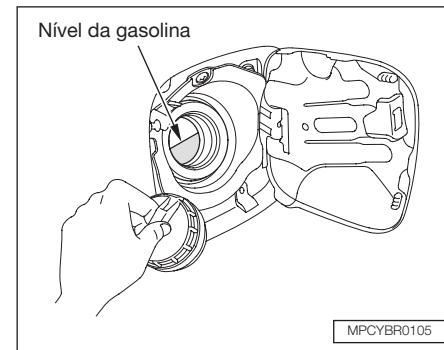

4. Abasteça lentamente e com cuidado o reservatório de gasolina. Inspeção o nível de combustível através da abertura no bocal durante o abastecimento do reservatório de gasolina.

⚠ ATENÇÃO

A capacidade do reservatório de gasolina é de apenas 0,7 l, portanto tenha cuidado para não derramar gasolina. Caso isto ocorra, lave imediatamente a região com sabão neutro e água em abundância.

Não encha o reservatório excessivamente. Deixe algum espaço para a gasolina se expandir com as mudanças de temperatura.

Antes de Dirigir

5. Recoloque a tampa do bocal de reabastecimento até ouvir pelo menos três “clics”.
6. Empurre a portinhola de abastecimento de combustível até que ela trave.

⚠ ATENÇÃO

Conduzir o veículo sem combustível no reservatório de gasolina por períodos prolongados poderá danificar o sistema de alimentação de combustível. Isto poderá causar falha na partida do motor. Quando o indicador de combustível baixo (reservatório de gasolina) acender, reabasteça o quanto antes.

Nunca abasteça o reservatório de gasolina com álcool, pois isto danificará o sistema de alimentação de combustível.



ABERTURA DO CAPÔ

1. Acione o freio de estacionamento. Puxe a alavanca de liberação, localizada no lado esquerdo, logo abaixo do painel.

O capô destravará e ficará levemente aberto.

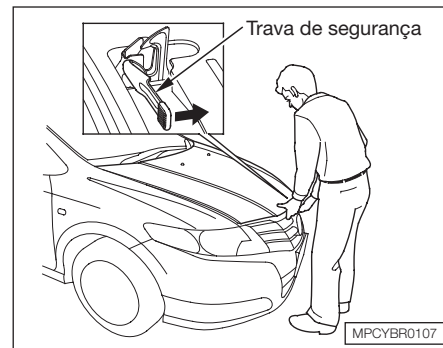

2. Posicione-se em frente ao veículo, coloque os dedos entre o capô e a grade dianteira. A trava de segurança do capô está localizada logo acima do emblema da Honda (“H”). Pressione esta trava para cima, até ela tocar no capô. Levante o capô.

Se for possível abrir o capô sem levantar a trava de segurança ou se o movimento for difícil ou a mola não voltar para a posição original, o mecanismo deve ser limpo e lubrificado.

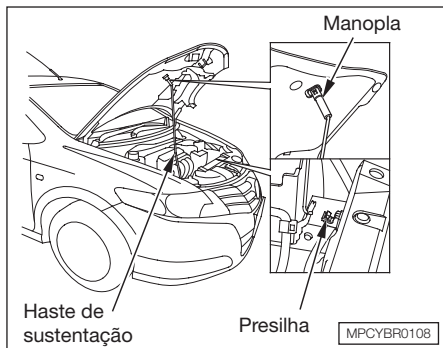

3. Segurando a manopla, puxe a haste de sustentação para fora de sua presilha e insira-a no orifício, no local indicado pela seta.

⚠ ATENÇÃO

Não se apóie nem aplique peso no capô a fim de evitar danos. Antes de fechá-lo, certifique-se de abaixar a haste de sustentação.

Para fechar o capô, levante-o levemente para soltar a haste de sustentação do seu orifício. Encaixe novamente a haste de sustentação em sua presilha. Abaixar o capô, até aproximadamente 30 cm do fechamento e solte-o, para que ele feche e trave através da ação do seu próprio peso.

Após o fechamento do capô, verifique se ele está seguramente travado.

Óleo do motor

Verifique o nível do óleo sempre que for reabastecer o veículo. Aguarde alguns minutos, após desligar o motor, antes de verificar o nível do óleo.

Todo motor consome óleo como parte de seu funcionamento normal, portanto, verifique o nível do óleo regularmente, por exemplo, quando reabastecer. Verifique o nível do óleo principalmente antes de uma longa viagem.

Antes de Dirigir

A quantidade de óleo consumida depende de como o veículo é dirigido e das condições do clima e das rodovias onde ele se encontra. A média de consumo de óleo pode chegar até a 1 litro a cada 1.000 km. O consumo pode ser um pouco maior quando o motor é novo.

Aguarde alguns minutos, após desligar o motor, antes de verificar o nível do óleo e estacione o veículo em um local plano.

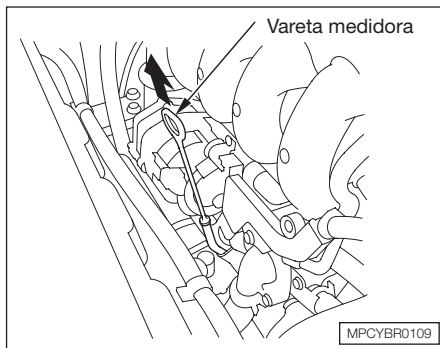

1. Remova a vareta medidora (alça laranja).

Remova a vareta medidora cuidadosamente, para que não derrame óleo. Óleo derramado pode danificar os componentes no compartimento do motor.

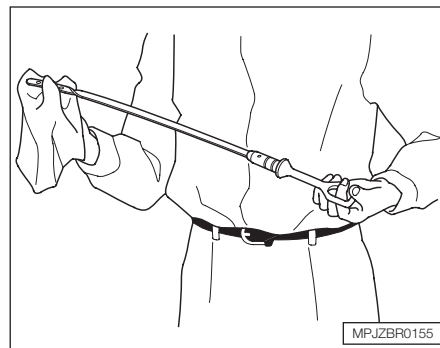

2. Limpe a vareta medidora com um pano limpo ou toalha de papel.
3. Insira-a novamente, até o fim.

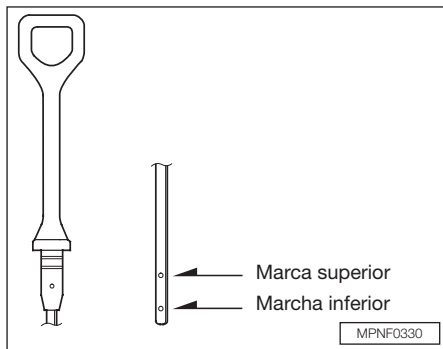

4. Remova novamente a vareta medidora e verifique o nível do óleo. O nível deve estar entre as marcas Superior e Inferior.

Se o nível estiver próximo ou abaixo da marca Inferior, consulte a Seção 7 “Adição do óleo do motor”.

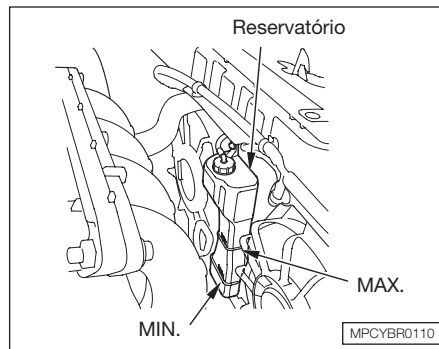

Inspeção do líquido de arrefecimento do motor

Verifique o nível do líquido de arrefecimento do motor no próprio reservatório. O nível deve estar entre as marcas MAX e MIN. Se o nível estiver abaixo da marca MIN, consulte a Seção 7, “Para completar o líquido de arrefecimento”, para informações sobre o reabastecimento adequado do líquido de arrefecimento.

ECONOMIA DE COMBUSTÍVEL

As condições do veículo e o seu modo de dirigir são os principais fatores que influenciam no consumo de combustível.

• Condições do veículo

Mantenha o seu veículo de acordo com o plano de manutenção. Desta forma, o veículo se mantém em perfeitas condições de funcionamento.

O principal item da **manutenção** é a manutenção feita por você mesmo. Por exemplo, pneu com pressão abaixo da recomendada causa maior resistência na rodagem e conseqüentemente maior consumo de combustível. Pressão baixa também causa desgaste mais rápido dos pneus, portanto, verifique a pressão dos pneus pelo menos uma vez por semana.

Antes de Dirigir

- **Maneira de Dirigir**

Você pode melhorar a economia de combustível conduzindo o veículo moderadamente. Acelerações rápidas, curvas repentinas e frenagens severas consomem mais combustível.

Sempre conduza o veículo na marcha mais alta, a qual permite funcionamento e aceleração do motor mais suave.

Dependendo das condições do tráfego, tente manter uma velocidade constante. Cada vez que você reduz e aumenta a velocidade, ocorre um consumo extra de combustível.

Motores frios consomem mais combustível do que motores aquecidos. Contudo, não é necessário deixar o motor funcionando em marcha lenta por longo tempo para aquecer o motor, você pode colocar o veículo em movimento em aproximadamente 1 minuto, independente da temperatura externa. Desta maneira, o aquecimento do motor será mais rápido e a economia de combustível será melhor.

O ar-condicionado exige mais do motor e conseqüentemente consome mais combustível. Desligue o ar-condicionado quando ele não for necessário. Use a ventilação quando a temperatura do ar externo for agradável.

Devido ao menor poder calorífico do álcool em relação à gasolina, este produz menos energia no processo de queima de combustível. Sendo assim, será necessária uma maior quantidade de álcool para atingir o mesmo desempenho do motor alcançado pela gasolina.

Na prática, a utilização do álcool implica em um maior consumo de combustível por quilômetro rodado quando comparado à gasolina, além da redução da autonomia por tanque.

DESCARGA ELÉTRICA (CARGA ELETROSTÁTICA)

A carga eletrostática é um fenômeno frequente na natureza, resultado do atrito da carroçaria do veículo com o ar, em especial quando a umidade é baixa. Da mesma forma, o atrito entre a roupa e o tecido do banco/forrações também pode acarretar em acúmulo de carga eletrostática, principalmente se forem roupas confeccionadas em lã e/ou materiais sintéticos, além do uso de calçados de material isolante.

Sendo assim, tal fenômeno pode ser percebido ao se tocar a carroçaria e/ou partes metálicas do veículo, ocorrendo uma pequena e instantânea descarga elétrica. Esta pequena descarga, de baixa intensidade e duração, pode apresentar algum desconforto momentâneo para algumas pessoas, porém não oferece qualquer risco à saúde.

Abaixo listamos algumas informações que poderão minimizar tal efeito:

- Roupas de lã e/ou materiais sintéticos geram maior carga elétrica do que outros materiais, especialmente quando combinadas com ar seco;
- Calçados em material isolante são mais propícios ao acúmulo de carga elétrica pelos ocupantes em comparação com outros materiais;
- Para diminuir as chances de se sentir a descarga elétrica ao entrar no veículo, disperse as eventuais cargas elétricas segurando a parte metálica da chave de ignição e encostando a chave na fechadura da porta;
- Pulverize os bancos e carpete com *shampoo* neutro diluído em água para minimizar tais efeitos;

⚠ ATENÇÃO

O fenômeno CARGA ELETROSTÁTICA é oriundo de uma ação da natureza e não por defeitos de fabricação e/ou montagem.

As instruções relacionadas acima tem caráter meramente orientativo e não asseguram uma solução definitiva para este efeito.

ACESSÓRIOS E MODIFICAÇÕES

A modificação ou instalação de acessórios não recomendados pela Honda pode afetar a segurança do seu veículo. Antes de fazer qualquer modificação ou instalação de acessórios, consulte a sua Concessionária Autorizada Honda.

Antes de Dirigir

Acessórios

Os acessórios originais que podem personalizar o seu veículo estão disponíveis em sua Concessionária Autorizada Honda. Os acessórios devem ser designados e aprovados para o seu veículo.

Acessórios não originais Honda normalmente são projetados para aplicação em geral. Embora esses acessórios se encaixem em seu veículo, muitas vezes eles não possuem certificado de fabricação e podem afetar negativamente a estabilidade e a dirigibilidade do seu veículo. (Consulte a Seção 5 “Modificações”, para informações adicionais.)

▲ CUIDADO

Modificações ou acessórios inadequados podem afetar negativamente a dirigibilidade, a estabilidade e o desempenho do seu veículo e provocar um acidente, no qual você pode sofrer ferimentos graves e até fatais.

Siga as instruções deste Manual do Proprietário, com referência a acessórios e modificações.

Quando instalados adequadamente, telefones celulares, alarmes e sistemas de áudio não interferem com os sistemas

controlados pela unidade eletrônica, tais como Sistema SRS e Sistema de freio antitravante ABS*.

Entretanto, se os acessórios eletrônicos são instalados incorretamente ou excederem a capacidade do sistema elétrico, eles podem interferir com o funcionamento do veículo e até mesmo causar o acionamento do airbag.

Antes de instalar qualquer acessório:

- Não utilize acessórios que obstruam as luzes ou interfiram com o funcionamento e desempenho do veículo.
- Certifique-se que o acessório não irá sobrecarregar o sistema elétrico do seu veículo.
- Consulte a sua Concessionária Autorizada Honda antes de instalar qualquer tipo de acessório em seu veículo.

Modificações

Não remova qualquer equipamento original ou modifique o seu veículo de maneira que possa alterar o seu estilo ou funcionamento.

Por exemplo, não faça qualquer modificação que possa mudar a altura do veículo, ou instale rodas e pneus diferentes dos recomendados para o seu veículo.

**Se equipado*

Tais modificações podem afetar negativamente a dirigibilidade e interferir com o funcionamento dos freios ABS* e outros sistemas.

Além disso, qualquer modificação que diminua o vão livre do solo aumenta a chance de danos na parte inferior do veículo, devido a impactos com o solo. Isto pode até causar o acionamento inesperado do airbag.

Não modifique o volante de direção ou qualquer peça do Sistema suplementar de segurança (SRS). Modificações poderão deixar o sistema inoperante.

Precauções adicionais de segurança

- **Não fixe ou coloque objetos sobre as coberturas dos airbags.** Qualquer objeto fixado a ou colocado sobre a cobertura com a inscrição “SRS AIRBAG”, no centro do volante de direção ou na parte superior do painel de instrumentos, lado do passageiro, pode interferir com o bom funcionamento dos airbags. Ou, em caso de acionamento do airbag, o objeto poderá ser arremessado e machucar alguém dentro do veículo.

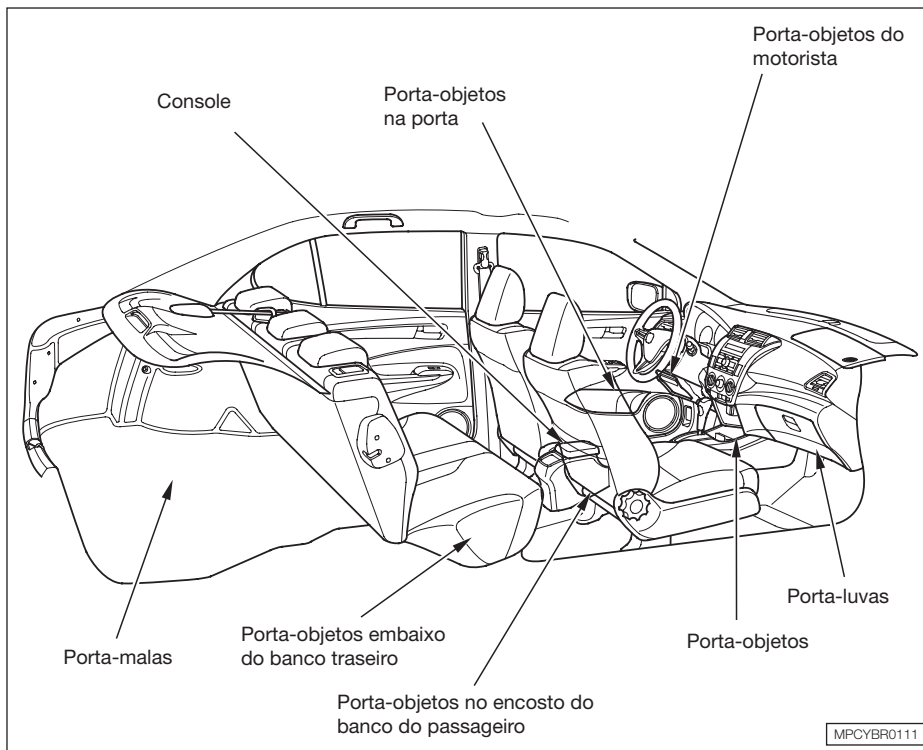

BAGAGEM

O seu veículo está equipado com vários porta-objetos:

- Porta-luvas
- Porta-objetos nos encostos dos bancos dianteiros e portas
- Porta-malas
- Porta-objetos no console dianteiro
- Porta-objetos embaixo do banco traseiro

Contudo, transportar carga excessiva no porta-malas, ou armazenada incorretamente, pode afetar negativamente a dirigibilidade, estabilidade e funcionamento do veículo, tornando-o inseguro. Antes de transportar qualquer tipo de bagagem, consulte as informações a seguir.

Antes de Dirigir

CARGA

Capacidade de carga

O peso máximo permitido, incluindo o peso total dos ocupantes, carga e acessórios, é de 362 kg.

⚠ CUIDADO

O excesso de carga ou cargas inadequadas pode afetar o manuseio e a estabilidade do veículo, o que pode causar um grave acidente. Siga os limites de cargas e as recomendações especificadas neste manual.

ACOMODAÇÃO DA CARGA

No compartimento de passageiros

- Guarde ou segure objetos que possam ser arremessados no interior do veículo e machucar alguém.
- Não coloque itens na parte superior da tampa do porta-malas. Eles podem bloquear a sua visão traseira e também podem ser arremessados no interior do veículo, em caso de freada repentina ou colisão.

- Certifique-se que os objetos colocados no assoalho, atrás dos bancos dianteiros, não possam rolar por baixo do banco do motorista e, desta forma, impedir o acionamento dos pedais ou interferir com o funcionamento dos bancos.
- Mantenha o porta-luvas fechado com o veículo em movimento. Se a tampa estiver aberta, em caso de colisão ou freada repentina, o passageiro dianteiro poderá sofrer ferimentos.

No porta-malas

- Distribua a bagagem igualmente no assoalho do porta-malas, colocando os objetos pesados embaixo, e o mais próximo possível do encosto do banco traseiro.
- Se necessário, fixe a bagagem com um cordão, para evitar que elas se desloquem com o veículo em movimento.
- Se o encosto do banco traseiro estiver dobrado, prenda a bagagem com um cordão para que ela não seja arremessada para frente em caso de colisão ou freada repentina.

- Não coloque bagagem com altura superior aos encostos dos bancos dianteiros.
- Consulte a Seção 3 “*Para dobrar o banco traseiro*” sobre como dobrar o encosto do banco traseiro.
- Não transporte objetos muito longos que impeçam o fechamento total da tampa do porta-malas. Caso contrário, os gases do escapamento poderão entrar no interior do veículo. Para evitar envenenamento por monóxido de carbono, consulte na seção 2 “*Cuidado com os gases do escapamento*”.

6 CONDUÇÃO DO VEÍCULO

ANTES DE CONDUZIR O VEÍCULO

Faça as seguintes verificações e ajustes sempre antes de conduzir o veículo.

1. Verifique se todos os vidros, espelhos retrovisores e luzes externas estão limpos e desobstruídos.
2. Verifique se o capô e a tampa do porta-malas estão totalmente fechados.
3. Verifique visualmente os pneus. Se um pneu lhe parecer baixo, verifique a pressão dos pneus.
4. Verifique se todos os objetos que estiver transportando no interior do veículo estão armazenados e fixados seguramente.
5. Ajuste o banco.
6. Ajuste os espelhos retrovisores externos e interno.
7. Ajuste o volante de direção.
8. Verifique se todas as portas estão fechadas e travadas.
9. Coloque o cinto de segurança. Verifique se os passageiros também estão usando os cintos de segurança.
10. Ligue a ignição, posição II (ligada). Verifique as luzes indicadoras no painel de instrumentos.
11. Dê a partida no motor.
12. Verifique os medidores e luzes indicadoras no painel de instrumentos.

Condução do Veículo

PARTIDA DO MOTOR

1. Acione o freio de estacionamento.
2. No inverno, em temperatura muito baixa, mantenha todos os acessórios elétricos desligados para reduzir a carga sobre a bateria.
3. **Transmissão manual** – Pise totalmente no pedal da embreagem e coloque a alavanca de mudanças na posição ponto morto.
Transmissão automática: Coloque a alavanca seletora na posição **P** (estacionamento). Pressione o pedal do freio.
4. Sem acionar o pedal do acelerador, dê a partida no motor, posição **III** (partida do motor). Não mantenha a ignição na posição **III** (partida do motor) por mais de 15 segundos. Entre as tentativas para dar a partida, faça uma pausa de aproximadamente 10 segundos.

⚠ ATENÇÃO

O sistema do imobilizador protege seu veículo de roubos. Se uma chave inadequadamente codificada (ou outro equipamento) for usada, o sistema de combustível do motor é desativado. Consulte na seção 3 “Sistema Imobilizador”.

O motor demora mais a funcionar em temperaturas baixas. Também o ar rarefeito em altitudes superiores a 2.400 metros contribui para este problema.

Para auxiliar a partida do motor em baixas temperaturas, seu veículo possui um sistema adicional de alimentação de combustível. O reservatório de gasolina do sistema de partida a frio fornece uma pequena quantidade de gasolina para ajudar a partida do motor.

⚠ ATENÇÃO

Durante a partida do motor, poderá ser percebido, por alguns segundos, um ruído característico do acionamento da bomba do sistema de partida a frio.

Este ruído é normal e caracteriza o funcionamento adequado do sistema.

▲ ATENÇÃO

Com o motor frio, principalmente em dias de baixa temperatura e com elevada concentração de álcool no tanque, o tempo de partida poderá ser mais prolongado que o habitual (posição III).

Durante os instantes iniciais de funcionamento do motor, o veículo poderá não obter o mesmo desempenho em relação ao motor aquecido. Este sintoma desaparecerá após aproximadamente 3 minutos de condução do veículo.

▲ ATENÇÃO

Conduzir o veículo sem gasolina no reservatório de combustível para partida a frio (reservatório de gasolina) poderá danificar o sistema de alimentação de combustível e o motor do veículo. Isto poderá causar falha na partida do motor.

Quando o indicador de combustível baixo (reservatório de gasolina) acender, reabasteça o reservatório o mais breve possível.

Procedimento de partida em locais com altitude acima de 2.400m, em baixas temperaturas

Em temperatura baixa, a partida do motor é mais difícil. O ar rarefeito em altitudes acima de 2.400 m dificulta ainda mais a partida do motor.

Nesta condição, proceda da seguinte maneira:

1. Desligue todos os acessórios elétricos para reduzir a carga sobre a bateria.
2. Pise no pedal do acelerador até a metade do seu curso e mantenha-o nesta posição enquanto dá a partida no motor. Não mantenha a ignição na posição III (partida do motor) por mais de 15 segundos. Quando o motor entrar em funcionamento, libere o pedal do acelerador gradativamente para que o motor comece a funcionar suavemente.

3. Se o motor falhar no item 2, pise totalmente no pedal do acelerador, até o fim do seu curso, e mantenha-o nesta posição enquanto dá a partida no motor. Não tente dar a partida no motor por mais de 15 segundos. Se o motor não entrar em funcionamento, retorne ao item 2.

Se a temperatura externa estiver muito baixa ou seu veículo não foi colocado em funcionamento por alguns dias, deixe o motor aquecer por alguns minutos antes colocá-lo em movimento.

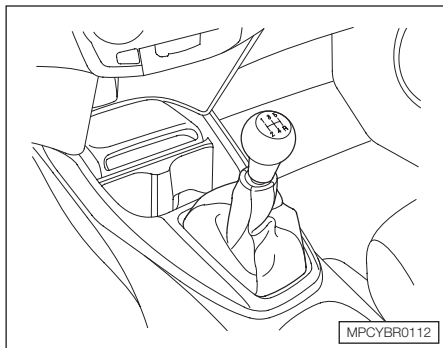

MUDANÇA DE MARCHAS

Transmissão manual

A transmissão manual está sincronizada em todas as marchas à frente para permitir o engate suave das marchas. Ela está equipada com uma trava de segurança que impede que a marcha-à-ré seja engatada diretamente da 5ª marcha. Para as mudanças de marcha, para cima ou para baixo, pise totalmente no pedal da embreagem, engate a marcha e solte gradativamente o pedal da embreagem.

Após as mudanças de marchas, retire o pé do pedal da embreagem. Descansar o pé no pedal da embreagem causa desgaste excessivo da embreagem.

⚠ ATENÇÃO

Nunca pressione parcialmente o pedal de embreagem para manter o veículo parado ou se deslocando lentamente em acíves, em situação de trânsito lento ou semáforos.

Este procedimento irá causar o superaquecimento dos componentes de atrito (disco e platô), podendo causar a deterioração total ou parcial desses itens, gerando assim despesas desnecessárias. O desgaste prematuro do sistema de embreagem não será coberto pela garantia, visto ter sido ocasionado pelo não cumprimento das condições acima.

Para engatar a marcha-à-ré, o veículo deve estar totalmente parado. A transmissão será danificada se você tentar engatar a marcha-à-ré com o veículo em movimento. Pise totalmente no pedal da embreagem e aguarde alguns segundos antes de engatar a marcha-à-ré ou engate uma das marchas à frente por um momento. Esse procedimento pára as engrenagens e evita que elas “arranhem”.

Quando estiver descendo uma ladeira acentuada, você pode usar o freio motor, engatando uma marcha baixa, para manter uma velocidade segura e evitar o superaquecimento do freio devido ao seu uso excessivo. Antes de engatar uma marcha mais baixa, verifique se a rotação do motor não fará o indicador do tacômetro entrar na faixa vermelha.

⚠ CUIDADO

Acelerações e desacelerações rápidas podem causar a perda de controle do veículo em superfícies escorregadias.

Tenha atenção extra quando estiver conduzindo o veículo em superfícies escorregadias.

Pontos de mudança recomendados

Dirija na marcha mais alta que permita ao motor funcionar e acelerar suavemente. Isto proporciona boa economia de combustível e controle eficiente das emissões. Recomendamos os seguintes pontos de mudança:

Mudança	Aceleração normal
1ª para 2ª	21 km/h
2ª para 3ª	41 km/h
3ª para 4ª	58 km/h
4ª para 5ª	76 km/h

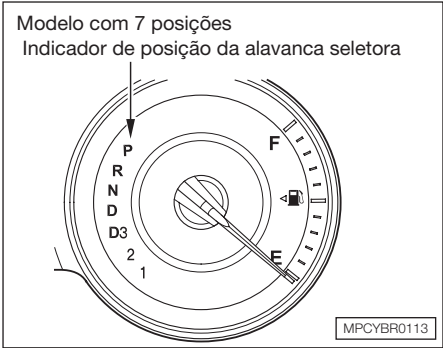

TRANSMISSÃO AUTOMÁTICA*

Indicador de posição da alavanca seletora

Este indicador no painel de instrumentos mostra qual a marcha selecionada.

*Se equipado

Condução do Veículo

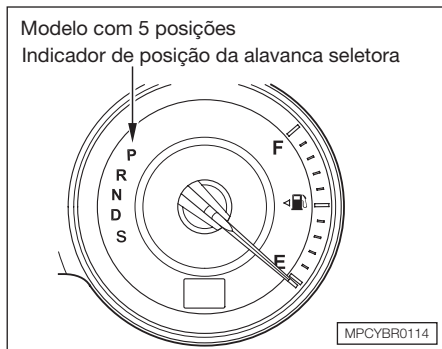

Se ele piscar com o veículo em movimento (em qualquer marcha), indica um possível problema na transmissão.

Se a luz indicadora de mau funcionamento acender junto com a luz de advertência da posição **D** (condução), existe um problema com o sistema de controle da transmissão automática. Evite aceleração rápida e leve o veículo a uma Concessionária Autorizada Honda para inspeção, o mais rápido possível.

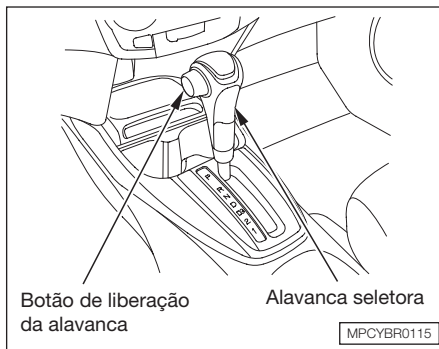

Posições da alavanca seletora

Para engatar a partir da posição **P** (estacionamento), pressione firmemente o pedal do freio e pressione o botão de liberação da alavanca seletora, em seguida puxe a alavanca seletora.

Não é possível sair da posição **P** (estacionamento) quando a ignição estiver na posição **0** (trava do volante) ou posição **I** (acessórios).

Em veículos com alavanca seletora de 7 posições:

Para engatar de:	Faça isto:
P para R	Pressione o pedal do freio e o botão de liberação da alavanca seletora.
R para P N para R D3 para 2 2 para 1	Pressione o botão de liberação da alavanca seletora.
1 para 2 2 para D3 D3 para D D para N D para D3 N para D R para N	Mova a alavanca seletora.

Em veículos com alavanca seletora de 5 posições:

Para engatar de:	Faça isto:
P para R	Pressione o pedal do freio e o botão de liberação da alavanca seletora.
R para P N para R D para S	Pressione o botão de liberação da alavanca seletora.
S para D D para N N para D R para N	Mova a alavanca seletora.

P (Estacionamento)

Esta posição trava mecanicamente a transmissão. A alavanca seletora deve estar sempre na posição **P** para ligar ou desligar o motor. Para engatar uma marcha a partir da posição **P**, pise no pedal do freio, sem acionar o pedal do acelerador e pressione o botão de liberação da alavanca seletora.

Se todos os procedimentos descritos acima foram feitos e mesmo assim não for possível mover a alavanca para fora da posição **P**, consulte a Seção 6 “*Desbloqueador da trava da alavanca seletora*”.

Para retornar a alavanca seletora para a posição **P**, pressione também o botão de liberação. Para evitar danos à transmissão, somente coloque a alavanca seletora na posição **P** quando o veículo estiver totalmente parado. Para remover a chave da ignição, a alavanca seletora deve estar na posição **P**.

R (Marcha-à-ré)

Para engatar de **P** para **R**, pise no pedal do freio, e pressione o botão de liberação da alavanca seletora. Para engatar de **R** para **N**, o veículo deve estar totalmente parado. Pressione o botão de liberação da alavanca seletora antes de passar de **N** para **R**.

Se existir algum problema no sistema de trava da marcha-à-ré, ou se a bateria estiver desconectada ou descarregada, não será possível engatar a marcha-à-ré. (Consulte a Seção 6 “*Desbloqueador da trava da alavanca seletora*”).

Condução do Veículo

N (Neutro)

Use a posição **N** para dar a partida no motor novamente, ou em caso de paradas rápidas com o motor em marcha lenta. Sempre coloque a alavanca seletora na posição **P** se precisar deixar o veículo por qualquer motivo. Pise no pedal do freio quando estiver movendo a alavanca seletora da posição **N** para outra posição.

D (Condução)

Use esta posição para a condução normal do veículo. A transmissão se ajusta automaticamente para manter o motor na rotação mais adequada para as condições de direção. Para ajudar o motor a aquecer mais rápido, a transmissão irá selecionar a proporção que permita o motor funcionar em rotação mais alta, quando ele está frio.

Em veículos com alavanca seletora de 7 posições

D3 (Condução)

Esta posição é semelhante à posição **D**, exceto que só são selecionadas as três primeiras marchas. Use a posição **D3** para ter mais freio motor quando descer ladeiras muito inclinadas. A posição **D3** evita também mudanças constantes entre a 3ª e 4ª marcha em condições de trânsito intenso.

2 (Segunda)

Para engatar a segunda **2**, pressione o botão de liberação da alavanca seletora. Esta posição trava a transmissão na 2ª marcha. Ela não engata a primeira marcha quando o veículo começa a parar.

Use a posição **2** (segunda):

- Para mais força quando estiver subindo uma ladeira acentuada.
- Para aumentar o freio motor quando estiver descendo uma ladeira acentuada.
- Para dar a partida em uma pista escorregadia ou com neve funda.
- Para ajudar a reduzir o deslizamento das rodas.

1 (Primeira)

Para engatar da **2** (segunda) para a **1** (primeira), pressione o botão de liberação da alavanca seletora. Esta posição trava a transmissão na 1ª marcha. Ao engatar marchas superiores e inferiores através das posições **1**, **2**, **D3** e **D**, a transmissão pode ser operada igual a uma transmissão manual, sem o pedal da embreagem.

Em veículos com alavanca seletora de 5 posições

S (Sport – Esportivo)

Para engatar a posição **S**, pressione o botão de liberação da alavanca seletora e mova a alavanca seletora para a posição **S**. Esta posição é semelhante à posição **D**, exceto que somente as marchas de primeira até a quarta são selecionadas. A posição **S** evita que a transmissão entre em um ciclo entre quarta e quinta marchas.

Com a alavanca seletora na posição **D** ou posição **S**, também podem ser utilizados os seletores de marchas no volante de direção, para engatar uma marcha superior ou inferior. Com os seletores de marchas no volante de direção, a transmissão pode ser operada semelhante a uma transmissão manual, sem o pedal da embreagem.

Liberação da trava da alavanca seletora

Permite mover a alavanca seletora para fora da posição **P** (estacionamento), se a condição normal de pisar no pedal do freio e pressionar o botão de liberação da alavanca seletora não estiver funcionando.

1. Acione o freio de estacionamento.
2. Remova a chave da ignição.
3. Coloque um pano na fenda da cobertura do alojamento da trava de liberação da alavanca seletora. Usando uma chave de fenda pequena ou uma lâmina de metal de espessura fina, faça alavanca na fenda da cobertura para removê-la.

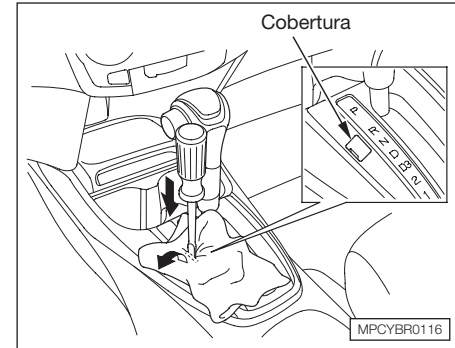

4. Insira a chave de ignição no alojamento da liberação da trava da alavanca seletora.
5. Pressione para baixo a chave de ignição, enquanto pressiona o botão de liberação da alavanca seletora e mova a alavanca seletora para fora da posição **P** e leve-a para a posição **N**.

Condução do Veículo

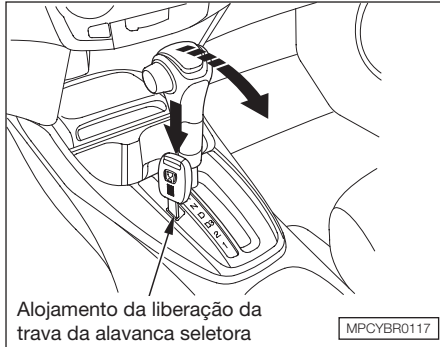

6. Remova a chave de ignição do alojamento da liberação da trava da alavanca seletora, em seguida reinstale a cobertura do alojamento. Certifique-se de encaixar corretamente o lado esquerdo da cobertura. Pressione o pedal do freio e dê a partida no motor.

Se for necessário usar a liberação da trava da alavanca seletora, significa que o veículo está desenvolvendo um problema. Leve o veículo a uma Concessionária Autorizada Honda para verificação.

SELETORES DE MARCHAS NO VOLANTE DE DIREÇÃO (Paddle Shifters)

Modo Seletor de marcha no volante de direção na posição D

Quando estiver conduzindo o veículo na posição **D**, a transmissão pode ser engatada para uma marcha superior ou inferior manualmente com os seletores localizados no volante de direção.

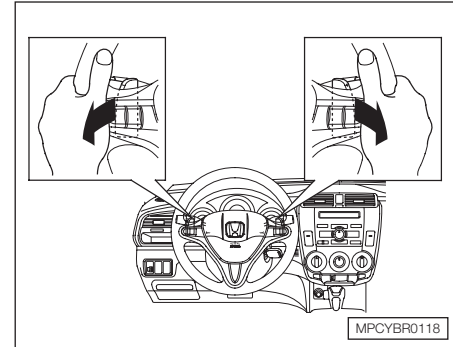

Para engatar uma marcha superior ou inferior, use os seletores + ou -, localizados à direita e à esquerda, respectivamente, no volante de direção.

Cada vez que o seletor + (à direita) for pressionado a transmissão engata uma marcha superior. Ao pressionar o seletor - (à esquerda) a transmissão engata uma marcha inferior. A marcha selecionada será indicada no painel de instrumentos.

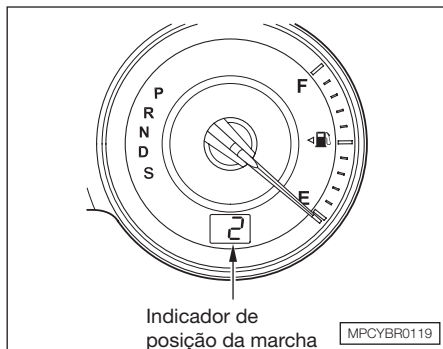

Quando um dos seletores de marcha no volante de direção é pressionado, o indicador de posição de marcha indica a o número da marcha selecionada.

Quando a transmissão retorna para o modo D, o número correspondente à marcha selecionada não é mais indicado no painel de instrumentos.

Mudança para uma marcha inferior com o seletor de marchas permite que você aumente o freio motor ao descer ladeiras ou longas descidas, fornecendo ainda maior potência ao subir ladeiras. As marchas superiores podem ser selecionadas manualmente, para reduzir os giros do motor. Dirigir na marcha mais alta ajuda a economizar combustível.

O sistema de controle da transmissão monitora a posição do pedal do acelerador e o modo de condução. Quando o sistema identifica que não é mais necessário utilizar os seletores de marcha na posição **D**, a função do seletor é cancelada, retornando imediatamente para o modo automático.

A transmissão permanece na marcha selecionada se o motorista não acelerar.

Sempre que qualquer seletor de marchas (*paddle shifter*) é pressionado, a transmissão muda para uma marcha superior ou inferior. Se desejar mudar para cima ou para baixo mais de duas marchas, puxe o seletor de marchas duas vezes, dê uma pausa e então puxe-o novamente.

Não é possível mudar para uma marcha inferior com o seletor de marcha antes que o motor atinja o limite superior da marcha inferior. Se tentar fazer isto, o indicador de posição da marcha pisca o número da marcha inferior várias vezes e então retorna à marcha superior.

Também não é possível mudar para uma marcha superior antes que o motor atinja o limite inferior da marcha superior.

A transmissão muda para marcha inferior, para a primeira marcha, e retorna ao modo de condução (D) quando o veículo pára completamente ou a velocidade é cerca de 10 km/h.

Se existir um problema na transmissão enquanto você estiver dirigindo com os seletores de marchas, o indicador **D** pisca, o modo do seletor de marchas é cancelado e a transmissão retorna ao modo automático.

Condução do Veículo

Usando os Seletores de marchas (*paddle shifters*) na posição **S** (Modo de Mudança Sequencial)

Com a alavanca seletora na posição **S**, pode ser selecionado o modo de mudança sequencial para mudanças de marchas, muito parecido com uma transmissão manual usando os seletores de marchas, porém sem o pedal da embreagem.

Para entrar no modo de mudança sequencial, pressione o botão de liberação da alavanca seletora, mova a alavanca para a posição **S** e então puxe qualquer seletor de marchas. Para retornar ao modo automático, mova a alavanca seletora para posição **D**. Enquanto estiver dirigindo no modo de mudança sequencial, a transmissão não volta automaticamente para o modo automático.

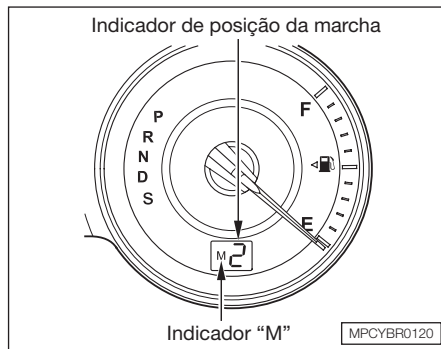

Ao mover a alavanca seletora de “D” para “S” e puxar qualquer seletor de marchas, o indicador de posição da marcha mostra “M” junto com o número da marcha selecionada.

Para fazer mudanças superiores, puxe o seletor de marchas + (direito). Para fazer mudanças inferiores, puxe o seletor de marchas – (esquerdo).

Ao acelerar após uma parada, a transmissão começa em primeira marcha e deve ser feita a mudança para uma marcha superior manualmente entre primeira e quinta marchas. Certifique-se de mudar para uma marcha superior antes que a rotação do motor atinja a zona vermelha do tacômetro.

A transmissão permanece na marcha selecionada (5, 4, 3, 2 ou 1). Não existe mudança automática para baixo quando é pressionado o pedal do acelerador até o final.

Ao dirigir em 4ª ou 5ª marcha, a transmissão muda para baixo, para uma marcha inferior, nas seguintes condições:

- O veículo reduz para determinada velocidade.
- O pedal do freio é pressionado.

Mudança para baixo com o seletor de marchas permite aumentar o freio motor ao descer ladeiras ou longas descidas, fornecendo ainda maior potência ao subir ladeiras.

A transmissão também muda automaticamente conforme o veículo pára completamente. Ela muda para marchas inferiores, até a primeira marcha, quando a velocidade é de 10 km/h ou menos.

Não é possível mudar para uma marcha inferior com os seletores de marcha antes que a rotação do motor atinja o limite superior da marcha inferior. Se tentar fazer isto, o indicador de posição da marcha pisca o número da marcha inferior várias vezes e então retorna à marcha superior.

Se a velocidade do veículo reduzir abaixo da linha limite para a marcha inferior selecionada, enquanto o indicador estiver piscando, a transmissão muda para a marcha inferior e o indicador mostra a marcha selecionada.

Partida na segunda marcha

Quando estiver selecionado o modo sequencial e o veículo estiver parado, puxe o seletor de marcha + (direito) para engatar a segunda marcha. No indicador será mostrado “M2”. Partida na segunda marcha ajuda a reduzir o deslizamento em neve funda ou pista escorregadia.

ESTACIONAMENTO

Ao estacionar o veículo, use sempre o freio de estacionamento. O indicador no painel de instrumentos mostra se o freio de estacionamento não está totalmente liberado; ele não indica se o freio de estacionamento está firmemente acionado. Verifique se o freio está firmemente acionado ou o veículo poderá se mover, se estiver estacionado em uma ladeira.

Se o veículo estiver equipado com transmissão automática, acione o freio de estacionamento, antes de colocar a alavanca seletora na posição **P** (estacionamento). Isto evita que o veículo se movimente e coloca pressão sobre o mecanismo da transmissão.

Condução do Veículo

Dicas de estacionamento

- Verifique se os vidros estão fechados.
- Desligue as luzes.
- Coloque pacotes, volumes etc. no porta-malas ou leve-os com você.
- Trave as portas e a tampa do porta-malas.
Verifique se o indicador no painel de instrumentos está indicando que o sistema está ativado.
- Nunca estacione sobre folhas secas, grama alta ou outros materiais inflamáveis. O catalisador fica muito quente e pode causar incêndio se tiver contato com esse tipo de material.

- Ao estacionar o veículo em uma ladeira com a frente voltada para cima, gire as rodas dianteiras para fora do meio fio. Se o veículo estiver equipado com transmissão manual, coloque a alavanca de mudanças na 1ª marcha.
- Ao estacionar o veículo em uma ladeira, com a frente voltada para baixo, gire as rodas dianteiras de encontro ao meio fio. Se o veículo estiver equipado com transmissão manual, coloque a alavanca de mudanças em marcha-à-ré.
- Antes de colocar o veículo em movimento, verifique se o freio de estacionamento está totalmente liberado. Dirigir com o freio de estacionamento parcialmente liberado pode causar superaquecimento ou danos nos freios traseiros.

SISTEMA DE FREIOS

Seu veículo Honda está equipado com freios a disco nas rodas dianteiras. Os freios nas rodas traseiras podem ser a disco ou a tambor, dependendo do modelo. Um servofreio ajuda a reduzir o esforço necessário para acionar o pedal do freio. O freio ABS* ajuda a manter o controle do veículo durante freadas severas.

Somente coloque o pé sobre o pedal do freio quando realmente for acionar o freio. Descansar o pé no pedal do freio mantém os freios levemente aplicados, causando aquecimento interno. Aquecimento interno pode reduzir a eficiência dos freios. Este procedimento também pode manter as luzes de freio acesas, confundindo os motoristas que seguem logo atrás do seu veículo.

**Se equipado*

O acionamento constante dos freios, quando estiver descendo uma ladeira muito longa, poderá aquecer e reduzir a eficiência do sistema de freios. Use o motor para ajudá-lo a frear, engatando uma marcha baixa e retirando o pé do acelerador.

Verifique o funcionamento dos freios após passar por água. Acione o freio moderadamente para sentir se está funcionando normalmente. Se não estiver, acione o freio suave e frequentemente até ele voltar a funcionar. Como existe a necessidade de uma longa distância para secar o sistema de freio, redobre o cuidado e a atenção na condução do veículo.

Você pode ouvir ruídos característicos (clics) ao pressionar o pedal do freio. Isto é normal: é o mecanismo de assistência do sistema de freio ativando normalmente.

Circuito de Freio

O sistema hidráulico que aciona os freios possui dois circuitos. Esses circuitos trabalham diagonalmente. O freio dianteiro esquerdo está conectado ao freio traseiro direito e vice-versa. Se um dos circuitos apresentar problemas, os freios serão aplicados nas outras duas rodas.

Indicador de desgaste nos freios

Os freios a disco estão equipados com indicador de desgaste sonoro.

Quando as pastilhas dos freios estão gastas e precisam ser substituídas, você ouvirá um distinto som metálico quando acionar os freios. Se as pastilhas não forem substituídas, este som metálico será ouvido todo o tempo.

Algumas vezes, quando os freios são acionados levemente, pode-se ouvir um chiado. Não confunda este som com o indicador de desgaste nos freios. Ele faz um chiado muito mais audível.

Sistema de freio antitravante (ABS)*

Este sistema ajuda a manter o controle da direção durante a frenagem, evitando o travamento das rodas e permitindo o controle da direção.

Quando os pneus dianteiros derrapam, ocorre perda de controle da direção; o veículo continua o movimento à frente mesmo que o volante seja movimentado. O sistema ABS evita o travamento e mantém o controle da direção, aplicando os freios muito mais rapidamente do que qualquer pessoa seria capaz.

O sistema de distribuição eletrônica do freio (EBD), que faz parte do ABS, também equilibra a distribuição de frenagem entre a dianteira e a traseira de acordo com a carga do veículo.

**Se equipado*

Condução do Veículo

Nunca bombeie o pedal do freio, isto anula a função do ABS. Deixe o sistema ABS trabalhar por você, mantendo sempre uma pressão constante no pedal do freio ao desviar de algum perigo. Isso muitas vezes é chamado de “pise firme e desvie”.

Você sentirá uma pulsação no pedal do freio quando o sistema ABS é ativado e poderá ainda ouvir algum ruído. Isto é normal, é o sistema ABS acionando rapidamente os freios.

A ativação varia de acordo com a capacidade de tração dos pneus. Em pavimento seco, o pedal do freio deverá ser pressionado com muita força antes de ativar o ABS. Entretanto, você perceberá a ação imediata do ABS ao frear em pista molhada ou escorregadia.



Luz de advertência do ABS*

O ABS está equipado com sistema de auto-verificação. Se estiver com problema, a luz indicadora do ABS acende no painel de instrumentos (consulte a Seção 3 “*Luz de advertência do ABS*”). Isto significa que a função antitravamento do freio não está ativada. O sistema de freio continuará funcionando no modo convencional, sem a função antitravamento, com capacidade normal de frenagem. Leve o veículo a uma Concessionária Autorizada Honda, o mais rápido possível, se a luz permanecer acesa após dar a partida no motor ou acender com o veículo em movimento.

Se as luzes indicadoras do ABS e do sistema de freio se acenderem ao mesmo tempo, e o freio de estacionamento estiver totalmente liberado, o sistema de distribuição de frenagem entre a dianteira e a traseira (EBD) também pode estar desativado.

Teste os freios conforme instruções da Seção 9 “*Luz de advertência do sistema de freio*”. Se os freios estiverem normais, conduza o veículo lentamente e dirija-se a uma Concessionária Autorizada Honda o mais rapidamente possível. Evite frenagens bruscas que poderiam travar as rodas traseiras e provocar a perda de controle do veículo.

*Se equipado

Dicas importantes de segurança

O sistema ABS não reduz o tempo ou a distância necessária para parar um veículo. Ele somente auxilia no controle da direção durante frenagens bruscas. Mantenha sempre uma distância segura de outros veículos.

O ABS não evita a derrapagem resultante de uma mudança súbita de direção, tal como ao fazer uma curva em alta velocidade ou mudar de pista repentinamente. Dirija sempre a uma velocidade segura de acordo com as condições da pista e do tempo.

O ABS não evita a perda de estabilidade. Movimente o volante moderadamente ao aplicar os freios com muita força. Movimentos bruscos da direção podem causar perda de controle.

Um veículo equipado com ABS pode necessitar de uma distância maior para parar sobre superfícies irregulares do que um veículo equivalente sem ABS. O sistema não pode compensar as condições da pista; portanto, dirija a uma velocidade segura de acordo com as condições do tráfego e da pista. Mantenha sempre uma margem de segurança.

⚠ ATENÇÃO

O sistema ABS, quando ativado, provoca vibrações. Essas vibrações são normais e ao senti-las, prossiga normalmente com o procedimento de frenagem. Não alivie a pressão no pedal caso sinta esta vibração, a menos que tenha a intenção de reduzir ou mesmo abortar a frenagem.

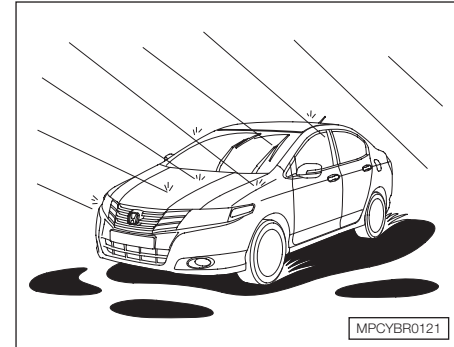

CONDUÇÃO DO VEÍCULO SOB MÁS CONDIÇÕES DE TEMPO

Conduzir o veículo sob más condições de tempo, como chuva ou neblina, requer uma técnica diferente de pilotagem devido à redução da visibilidade e da aderência dos pneus.

Mantenha o veículo em condições perfeitas de manutenção e redobre a atenção quando for necessário dirigir sob más condições de tempo.

Condução do Veículo

Técnicas de condução

Conduza o veículo mais devagar do que conduziria em tempo seco. Ao dirigir sobre superfícies molhadas, reduza sempre a velocidade, pois a reação do veículo será mais lenta, mesmo que a superfície pareça seca. Acione os controles suave e uniformemente. Movimentos repentinos ou bruscos do volante de direção ou frenagens severas podem causar a perda do controle do veículo em pistas molhadas. Em dias de chuva, seja especialmente cuidadoso nos primeiros minutos de condução para melhor se adaptar às condições da pista, principalmente quando estiver dirigindo em pistas intercaladas por trechos secos e molhados.

As primeiras chuvas trazem óleo à superfície da pista, deixando-a muito escorregadia.

Visibilidade

Ter uma visão clara de todas as direções e ser visto por outros motoristas são fatores importantes em quaisquer condições de tempo.

A visibilidade diminui consideravelmente em dias de chuva ou neblina. Neste caso, acenda os faróis baixos.

Inspecione frequentemente os limpadores e lavadores do pára-brisa. Mantenha o reservatório do lavador abastecido com o fluido adequado. Substitua os limpadores do pára-brisa caso comecem a marcar o vidro e deixar áreas sem limpeza. Use o desembaçador e o ar-condicionado para desembaçar os vidros (consulte a Seção 4 “*Para desembaçar*”).

Aderência dos Pneus

Verifique frequentemente as condições dos pneus quanto a desgaste e pressão correta. Esses fatores são importantes para evitar “aquaplanagem” (perda de aderência sobre superfícies molhadas). Pneus em bom estado melhoram a dirigibilidade em qualquer condição de estrada.

As condições de direção são muito mais difíceis quando a temperatura externa está muito baixa. A superfície pode ficar com trechos de poças de água e mudar as condições de tração dos pneus sem qualquer aviso.

Tenha cuidado ao reduzir as marchas. Se os pneus tiverem pouca aderência, as rodas motoras poderão travar momentaneamente, causando derrapagem.

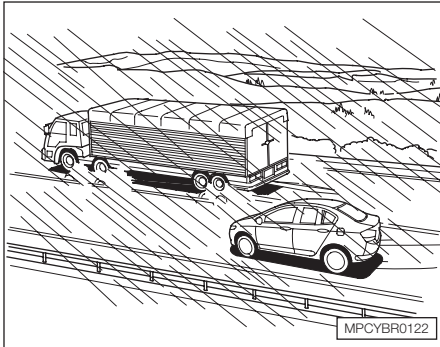

REBOQUE DE TRAILERS

⚠ ATENÇÃO

Este veículo não foi projetado para rebocar trailers, lanchas ou qualquer tipo de carreta. Esse tipo de operação pode comprometer o funcionamento e a durabilidade do veículo.

Nas ultrapassagens ou quando for ultrapassado por outro veículo, tenha mais atenção. A água jogada por veículos grandes reduz a visibilidade e o deslocamento de ar pode causar perda de controle.

7 MANUTENÇÃO

MANUTENÇÃO PREVENTIVA

A realização de manutenções preventivas no veículo é a melhor maneira de proteger seu investimento.

Uma manutenção correta é essencial para sua segurança e a dos demais passageiros. Ela também proporcionará maior economia de combustível e redução da poluição do ar.

Para maiores informações sobre a Manutenção Preventiva do veículo, consulte o Manual de Manutenção, Garantia e Rede.

▲ ATENÇÃO

Siga sempre as recomendações das tabelas e revisões programadas ou manutenção preventiva contidas no Manual de Manutenção, Garantia e Rede que acompanha o veículo.

▲ CUIDADO

A manutenção incorreta do veículo ou a falta de reparos necessários pode causar acidentes graves.

Precauções importantes de segurança

- Antes de iniciar qualquer serviço de manutenção, certifique-se de que o veículo esteja estacionado sobre uma superfície ou local plano e que o freio de estacionamento esteja acionado.
- Durante o serviço, não ligue o motor, a menos que especificado diferentemente.
- Assegure-se de que exista ventilação suficiente ao efetuar reparos no motor.
- Espere o motor e o sistema de escape esfriarem antes de tocar em qualquer componente.
- Leia cuidadosamente os procedimentos descritos antes de iniciar qualquer serviço. Certifique-se de utilizar as ferramentas adequadas e ter os conhecimentos necessários para efetuar os serviços.
- Para reduzir a possibilidade de incêndios ou explosões, seja bastante cuidadoso ao efetuar serviços próximos a combustíveis ou baterias.

Manutenção

- Utilize somente solventes não inflamáveis para limpar as peças.
- Mantenha cigarros, faíscas e fósforos afastados da bateria e de peças que estejam em contato com o combustível.
- Utilize óculos de segurança e roupas de proteção ao manusear a bateria ou utilizar ar comprimido.

▲ CUIDADO

Siga sempre os procedimentos e precauções descritas no Manual do Proprietário. Caso contrário, poderão ocorrer graves acidentes.

Inspeções Periódicas

Os itens abaixo devem ser inspecionados dentro dos intervalos especificados:

- *Nível de óleo do motor* – Verifique o nível ao reabastecer o tanque de combustível. Consulte a Seção 5 “Óleo do motor”.
- *Nível do líquido de arrefecimento* – Verifique o nível no reservatório ao reabastecer o tanque de combustível. Consulte a Seção 5 “Inspeção do líquido de arrefecimento do motor”.
- *Fluido do lavador do pára-brisa* – Verifique o nível no reservatório mensalmente. Se o uso do lavador do pára-brisa for frequente devido às condições do tempo, verifique o reservatório ao reabastecer o tanque de combustível. Consulte a Seção 7 “Fluido do lavador do pára-brisa”.
- *Limpadores do pára-brisa* – Verifique as condições dos limpadores mensalmente. Se os limpadores não limparem o pára-brisa adequadamente, verifique as palhetas quanto a desgaste e outros danos.
- *Transmissão automática* – Verifique o nível do fluido mensalmente. Consulte a Seção 7 “Transmissão Automática”.
- *Freios e embreagem* – Verifique o nível do fluido mensalmente. Consulte a Seção 7 “Fluido de freio e da embreagem”.
- *Pedal do freio* – Verifique o pedal do freio quando a funcionamento suave.
- *Freio de estacionamento* – Verifique a alavanca do freio de estacionamento quando a funcionamento suave.
- *Pneus* – Verifique a pressão dos pneus semanalmente, inclusive a pressão do estepe. A verificação deve ser feita com os pneus frios. Examine o estado dos sulcos da banda de rodagem dos pneus quanto a desgaste e objetos estranhos. Consulte a Seção 7 “Pneus”.
- *Bateria* – Verifique mensalmente as condições de carga e a corrosão dos terminais. Consulte a Seção 7 “Bateria”.
- *Ar-condicionado* – Verifique o funcionamento semanalmente. Consulte a Seção 7 “Ar-condicionado”.
- *Desembaçador do pára-brisa* – Ligue o aquecedor e o ar-condicionado e verifique as saídas do desembaçador mensalmente.
- *Luzes* – Verifique o funcionamento dos faróis, lanternas dianteiras, lanternas traseiras, brake-light, luzes de freio, sinalizadores de direção, luz da marcha-à-ré e luz da placa de licença mensalmente. Consulte a Seção 7 “Luzes”.
- *Portas* – Verifique todas as portas e a tampa do porta-malas quanto a fechamento/abertura suave e travamento seguro.
- *Buzina* – Verifique o funcionamento.

LOCALIZAÇÃO DOS FLUIDOS E RESERVATÓRIOS

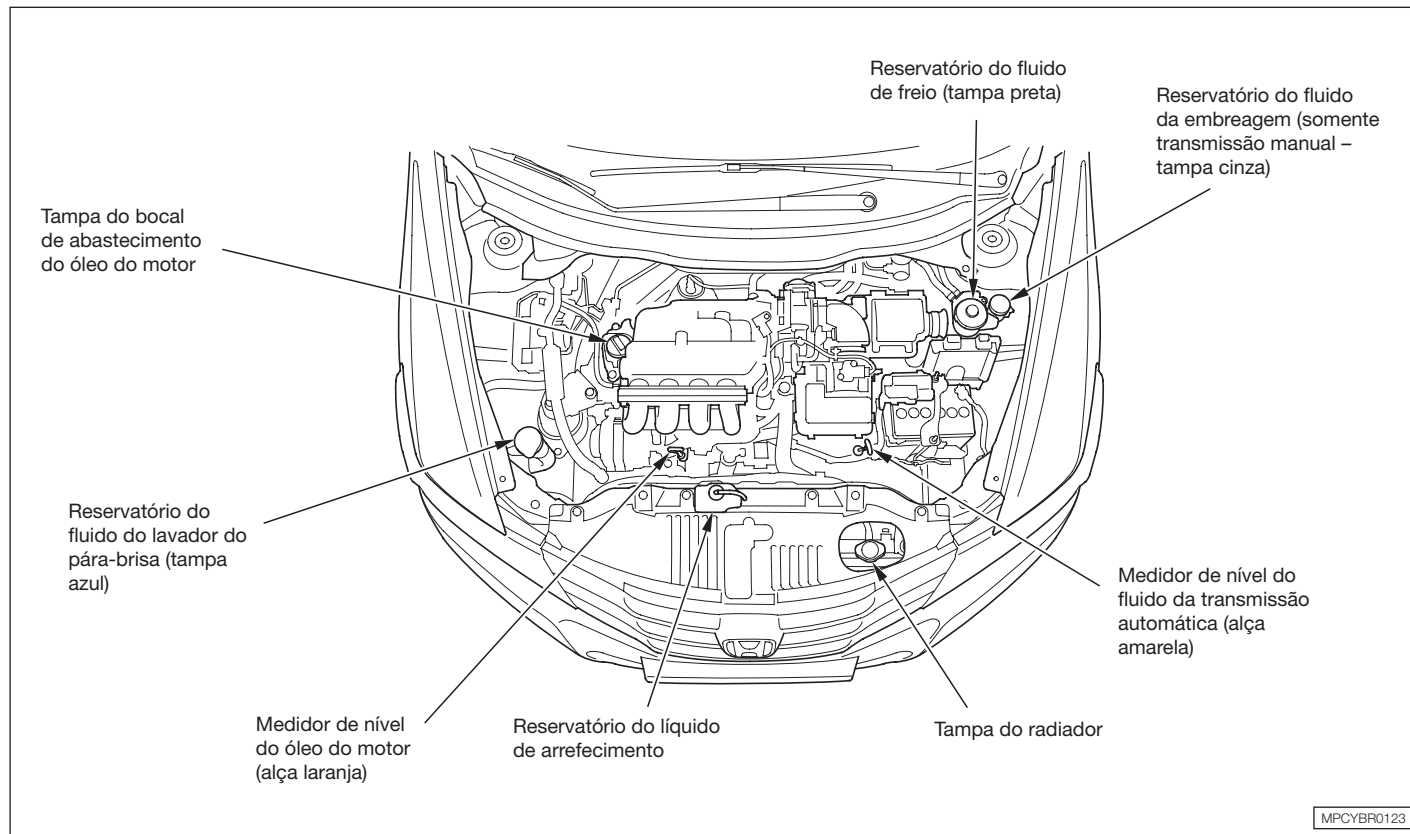

Manutenção

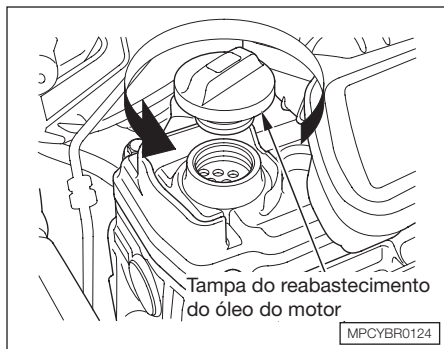

ÓLEO DO MOTOR

Adição do óleo do motor

Se o nível estiver próximo ou abaixo da marca inferior, adicione óleo até que o nível esteja entre as marcas superior e inferior.

Proceda da seguinte maneira:

Gire a tampa do bocal de abastecimento no sentido anti-horário para removê-la. Adicione o óleo recomendado e reinstale a tampa. Espere alguns minutos e verifique novamente o nível de óleo.

▲ ATENÇÃO

Não ultrapasse a marca de nível superior. Isso pode danificar o motor.

Óleo do motor e filtro de óleo

O óleo é o elemento que mais afeta o desempenho e a vida útil do motor. O óleo e o filtro de óleo coletam contaminantes que podem danificar o motor se não forem removidos regularmente. Assim sendo, o óleo e o filtro devem ser substituídos de acordo com os intervalos recomendados.

**Óleo lubrificante recomendado:
Honda SAE 10W-30, API-SL**

▲ ATENÇÃO

- **A Honda não recomenda o uso de lubrificantes sintéticos.**
- **A tecnologia empregada no projeto e construção de seu veículo Honda dispensam a utilização de qualquer lubrificante especial e/ou aditivos.**

Siga rigorosamente o plano de manutenção prescrito no Manual de Manutenção e Garantia e utilize sempre peças e lubrificantes GENUÍNOS Honda.

Aditivos

Seu veículo Honda não necessita de aditivos. O uso de aditivos não influenciará positivamente no desempenho.

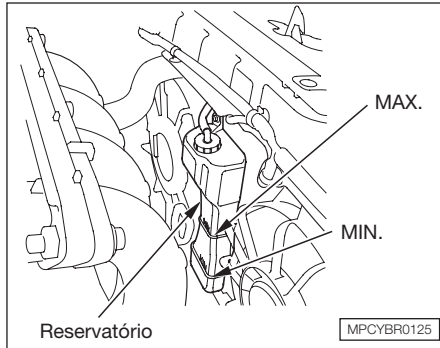

LÍQUIDO DE ARREFECIMENTO DO MOTOR

Adição do líquido de arrefecimento no reservatório

Se o nível estiver abaixo da marca MIN., complete o nível do líquido de arrefecimento até a marca MAX. Inspeção o sistema quanto a vazamentos.

⚠ CUIDADO

Nunca adicione água destilada ao aditivo Honda All Season Antifreeze/Coolant Type 2, pois o aditivo já possui a mistura adequada para ser adicionado ao reservatório do sistema de arrefecimento do veículo.

Utilize sempre o aditivo anticongelante genuíno Honda All Season Antifreeze/Coolant Type 2. Este aditivo anticongelante já apresenta-se na mistura de 50% de água destilada e 50% de aditivo Honda. Portanto, não é necessário adicionar água para atingir a mistura recomendada.

O sistema de arrefecimento apresenta muitos componentes de alumínio que podem ser danificados se o anticongelante adequado não for utilizado. Alguns aditivos, apesar de estarem rotulados como seguros para peças de alumínio, podem não oferecer a proteção adequada.

Se o reservatório estiver completamente vazio, inspecione também o nível do líquido de arrefecimento no radiador.

Inspeção do nível do líquido de arrefecimento no radiador

⚠ CUIDADO

Ao retirar a tampa do radiador com o motor quente, o líquido de arrefecimento escaldante poderá ser expelido, provocando queimaduras graves. Antes de retirar a tampa do radiador, certifique-se de que o motor e o radiador estejam frios.

Manutenção

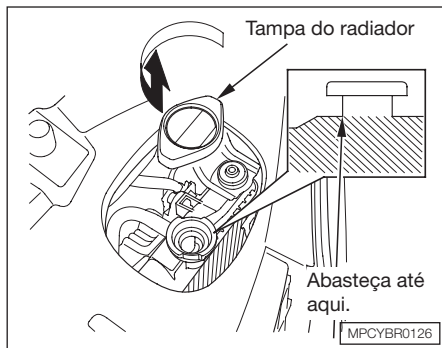

1. Verifique se o motor e o radiador estão frios.
2. Gire a tampa do radiador no sentido anti-horário. Não pressione a tampa. Isso irá aliviar toda a pressão remanescente.
3. Remova a tampa do radiador, pressionando-a para baixo e girando-a novamente no sentido anti-horário.

4. Adicione líquido de arrefecimento no radiador até a base do gargalo. Adicione líquido de arrefecimento se o nível estiver baixo.

Adicione líquido de arrefecimento lentamente e cuidadosamente, de maneira que não respingue. Se ocorrerem respingos, limpe imediatamente, eles podem danificar os componentes do compartimento do motor.

5. Reinstale a tampa. Certifique-se de que a tampa esteja firmemente instalada.

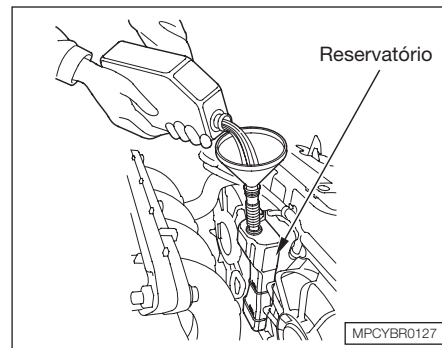

6. Em seguida, adicione líquido de arrefecimento no reservatório até que o nível esteja entre as marcas MAX. e MIN. Reinstale a tampa no reservatório.

⚠ CUIDADO

Não utilize nenhum outro aditivo no sistema de arrefecimento do veículo. Ele pode não ser compatível com o líquido contido no radiador ou com os componentes do motor.

FLUIDO DO LAVADOR DO PÁRA-BRISA

Verifique o nível do fluido do lavador do pára-brisa mensalmente. Se o lavador for utilizado frequentemente, verifique o nível sempre que reabastecer o tanque de combustível.

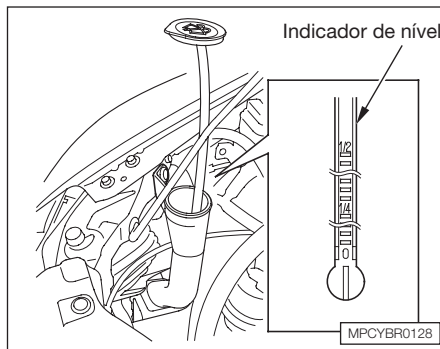

Verifique o nível do fluido no reservatório, removendo a tampa e olhando no indicador de nível fixado à tampa.

Abasteça o reservatório somente com água limpa ou fluidos comercialmente disponíveis para evitar a obstrução dos injetores.

Quando reabastecer o reservatório, limpe as palhetas dos limpadores com o fluido lavador em um pano. Isto ajudará a preservar as condições das palhetas dos limpadores.

⚠ ATENÇÃO

Não use líquido de arrefecimento do motor ou uma solução de água/vinagre no reservatório do lavador do pára-brisa.

O líquido de arrefecimento poderá danificar a pintura do seu veículo, enquanto a solução de água/vinagre poderá danificar a bomba do lavador do pára-brisa.

Use somente fluido lavador para pára-brisa disponível comercialmente.

Manutenção

FLUIDO DA TRANSMISSÃO

Transmissão automática

O motor e a transmissão devem estar em temperatura normal de funcionamento, antes da verificação do nível do fluido.

1. Estacione o veículo em terreno plano. Dê a partida no motor e mantenha-o em funcionamento até o ventilador do radiador ligar, então desligue o motor. Para um resultado exato, aguarde aproximadamente 60 segundos (mas não mais que 90 segundos) antes de passar para o próximo passo.

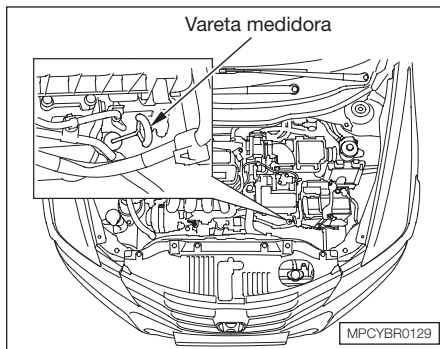

2. Remova a vareta medidora (amarela) da transmissão e limpe-a com um pano limpo.

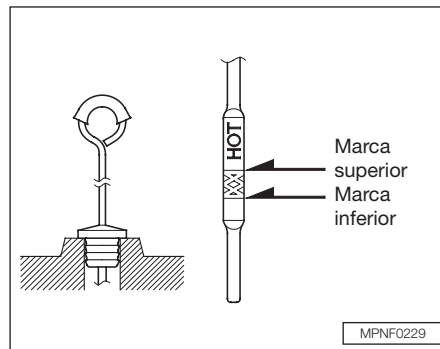

3. Insira a vareta medidora totalmente, conforme indicado na ilustração.
4. Remova a vareta medidora e verifique o nível do fluido. Ele deve estar entre as marcas superior e inferior.

5. Se o nível estiver abaixo da marca inferior, adicione fluido até o nível ficar entre as marcas inferior e superior.

Adicione fluido da transmissão lentamente e cuidadosamente, de maneira que não ocorra respingo. Se ocorrer, limpe imediatamente, ele pode danificar os componentes do compartimento do motor.

Use somente ATF-Z1 original Honda (Fluido da Transmissão Automática).

▲ ATENÇÃO

Use somente ATF-Z1 original Honda (fluido para transmissão automática). Não misture com outros fluidos de transmissão.

O uso de outro fluido de transmissão que não seja o ATF-Z1 original Honda pode causar deterioração no funcionamento e na durabilidade da transmissão, e poderá resultar em danos à transmissão.

Danos causados pelo uso de outro fluido da transmissão e não o fluido original Honda ATF-Z1, não são cobertos pela garantia de veículo novo Honda.

6. Insira novamente a vareta medidora totalmente, com firmeza, conforme indicado na ilustração.

A transmissão deve ser drenada e reabastecida com fluido da transmissão novo de acordo com o tempo e quilometragem recomendados no plano de manutenção.

Se não se sentir seguro para fazer a adição de fluido, leve o veículo a uma Concessionária Autorizada Honda.

FLUIDO DA TRANSMISSÃO MANUAL

A transmissão deve ser drenada e reabastecida com fluido da transmissão novo de acordo com o tempo e quilometragem recomendados no plano de manutenção.

Use somente MTF original Honda (fluido para transmissão manual). Se este fluido da transmissão não estiver disponível pode ser utilizado o API “service” SJ ou óleo do motor de graduação maior com a viscosidade de SAE 10 W-30 ou 10W-40, apenas como substituição temporária.

De qualquer modo, o óleo do motor não deve conter propriedades aditivas e o uso continuado pode tornar a transmissão dura.

Substitua assim que possível para o fluido recomendado.

Manutenção

FLUIDO DE FREIO E DA EMBREAGEM

Verifique periodicamente o nível do fluido nos reservatórios. Podem existir dois reservatórios, dependendo do modelo:

- Reservatório do fluido de freio (todos os modelos);
- Reservatório do fluido da embreagem (somente modelos com transmissão manual).

O fluido dos sistemas de freios convencionais e ABS* deve ser substituído de acordo com os intervalos especificados no Plano de Manutenção.

⚠ CUIDADO

Use somente o fluido de freio original Honda DOT 3 ou DOT 4. O uso de outros tipos de fluidos danificará seriamente o sistema.

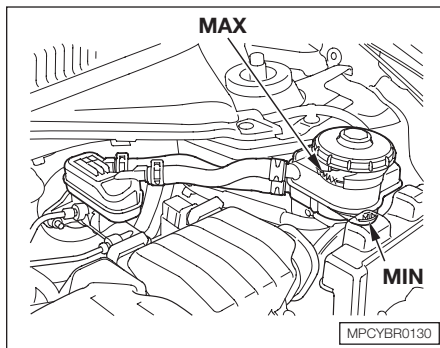

Inspecção do nível do fluido do sistema de freio

O nível do fluido de freio deve estar entre as marcas MIN e MAX, localizadas na lateral do reservatório.

Se o nível do fluido de freio está na marca MIN ou abaixo, o sistema de freio deve ser inspecionado.

Leve o veículo a uma Concessionária Autorizada Honda para inspecção quanto a vazamento ou desgaste das pastilhas de freio.

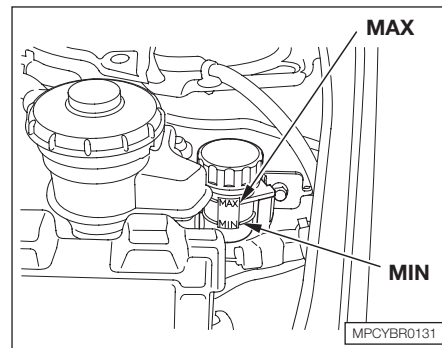

Inspecção do nível do fluido do sistema de embreagem (Transmissão manual)

O nível do fluido de freio deve estar entre as marcas MIN e MAX, localizadas na lateral do reservatório.

Se não estiver, adicione fluido de freio até alcançar o nível.

Use o mesmo fluido recomendado para o sistema de freio.

Se o nível estiver baixo, pode indicar vazamento no sistema da embreagem. Neste caso, leve o veículo a uma Concessionária Autorizada Honda para ser inspecionado, o mais breve possível.

* Se equipado

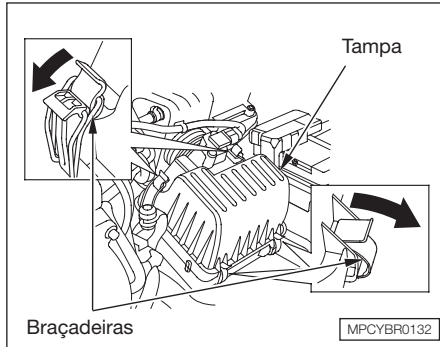

FILTRO DE AR

O elemento filtrante do filtro de ar deve ser substituído nos prazos recomendados no Plano de Manutenção do seu veículo.

O elemento filtrante do filtro de ar está dentro do alojamento do filtro de ar, localizado no lado direito do compartimento do motor.

Para substituir:

1. Libere as quatro presilhas e remova a tampa do alojamento do filtro de ar.
2. Remova o elemento usado do filtro de ar.

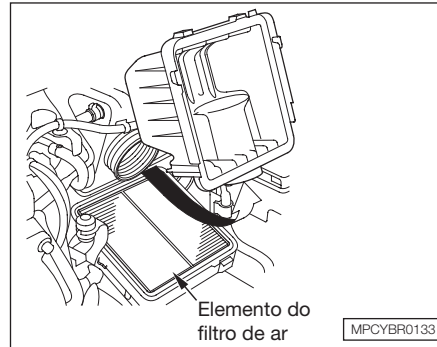

3. Limpe cuidadosamente a parte interna do alojamento do filtro de ar com um pano.
4. Coloque o novo elemento do filtro de ar no alojamento.
5. Instale novamente a tampa do alojamento do filtro de ar e prenda de volta as quatro presilhas no local indicado.

⚠ ATENÇÃO

Nunca limpe o elemento do filtro de ar, pois ele é do tipo úmido. Isto poderá causar danos ao mesmo, prejudicando o funcionamento do motor.

FILTRO DE COMBUSTÍVEL

O filtro de combustível deve ser substituído de acordo com os intervalos recomendados no Manual de Manutenção e Garantia.

A substituição do filtro de combustível é recomendada a cada 10.000 km.

Somente técnicos qualificados devem efetuar a substituição do filtro, pois o sistema de combustível se encontra sob pressão e pode causar sérios ferimentos.

Pode ser necessário substituir o filtro de combustível devido à qualidade do combustível utilizado, seja álcool ou gasolina. Procure sempre uma Concessionária Autorizada Honda em caso de substituição de filtro de combustível.

⚠ ATENÇÃO

A utilização de combustível inadequado obstrui o filtro de combustível e danifica os sistemas de controles de emissões do veículo.

Solicite a uma Concessionária Autorizada Honda quando for necessário substituir o filtro de combustível. Como o sistema de combustível está sob pressão, o combustível pode espirrar e criar uma condição de perigo se todas as conexões da linha de combustível não forem manuseadas corretamente.

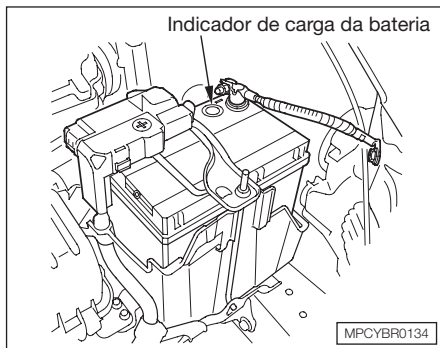

BATERIA

Inspecção da Bateria

Verifique as condições da bateria mensalmente. Inspeção também o indicador de carga na bateria e as condições dos terminais.

Verifique o estado de carga da bateria, observando a cor do indicador de carga. A etiqueta colocada sobre a bateria apresenta cada cor e seu significado.

⚠ CUIDADO

- As baterias produzem gás hidrogênio altamente explosivo.
- Mantenha faíscas, chamas expostas e cigarros acesos afastados da bateria. Caso contrário, poderá ocorrer uma forte explosão, causando sérios ferimentos pessoais.
- Use óculos e roupas de proteção. Para maior segurança, os serviços na bateria devem ser efetuados por um técnico qualificado.

⚠ CUIDADO

- **A bateria contém ácido sulfúrico (eletrólito) altamente corrosivo e venenoso.**
- **Se o eletrólito entrar em contato com a pele ou com os olhos, poderão ocorrer sérias queimaduras. Use óculos e roupas de proteção ao efetuar serviços próximo à bateria.**
- **Em caso de ingestão, procure assistência médica imediatamente.**

MANTENHA LONGE DO ALCANCE DE CRIANÇAS.

Verifique se os terminais da bateria estão corroídos. Isso pode ser notado através da presença de um pó branco ou amarelado. Para eliminar a corrosão, cubra os terminais, sem retirar os cabos, com uma solução de bicarbonato de sódio ou de potássio e água. Com a aplicação dessa solução, surgirão algumas bolhas e o pó se tornará marrom. Quando não existirem mais bolhas, lave a bateria com água. Seque-a com um pano ou toalha de papel. Cubra os terminais com graxa para evitar corrosão.

Se os terminais estiverem excessivamente corroídos, limpe-os com uma solução de bicarbonato de sódio ou de potássio e água. Em seguida, retire os cabos dos terminais, utilizando uma chave. Sempre solte primeiro o cabo negativo (-) da bateria e, em seguida, o cabo positivo (+). Limpe os terminais da bateria com uma ferramenta adequada ou escova de aço. Instale o cabo positivo (+) e, em seguida, o cabo negativo (-). Cubra os terminais da bateria com graxa.

⚠ CUIDADO

Não carregue a bateria com os cabos conectados. Caso contrário, os controles eletrônicos do veículo poderão ser seriamente danificados. Antes de conectar a bateria em um carregador, desconecte seus cabos.

⚠ ATENÇÃO

A vida útil da bateria está diretamente relacionada às condições de utilização ou instalação de componentes/acessórios eletrônicos. O ciclo de vida é a sequência de descarga e recarga da bateria. Por isso, para um prolongamento do tempo de vida da bateria, recomendamos a permanência de componentes ligados, como rádio, luzes, ventilação, chave de ignição, somente com o motor em funcionamento.

⚠ ATENÇÃO

A bateria está dimensionada para o sistema elétrico original do veículo e portanto, qualquer instalação de acessórios eletrônicos, com exceção dos genuínos Honda, podem exigir maior demanda de consumo do sistema elétrico, danificando a bateria. Estes danos não são cobertos pela garantia.

Reciclagem da bateria

As baterias contêm substâncias muito perigosas e prejudiciais ao meio ambiente. Dirija-se a uma Concessionária Autorizada Honda para substituição da bateria.

Os estabelecimentos que comercializam baterias devem aceitar a devolução das unidades usadas, para que repassem aos fabricantes ou importadores, para que estes adotem os procedimentos de disposição final ambientalmente adequado. (Resolução Conama 257/99 de 30/06/99).

Procedimentos de emergência em caso de acidente provocado pela bateria

Olhos: Em caso de contato, lave-os com bastante água por, pelo menos, 15 minutos. Não use água sob pressão. Procure assistência médica imediatamente.

Pele: Em caso de contato, lave a área atingida com bastante água. Troque de roupa em caso de contaminação. Procure assistência médica imediatamente.

Ingestão: Em caso de ingestão, tome bastante água ou leite. Procure assistência médica imediatamente.

Relógio digital

Se a bateria for desconectada ou descarregar, os ajustes do relógio no sistema de áudio serão apagados.

O relógio deverá ser ajustado novamente.

LIMPADORES DO PÁRA-BRISA

Verifique as condições das palhetas a cada seis meses.

Observe os sinais de desgaste na borracha ou se existem áreas endurecidas.

Para substituir palhetas do limpador do pára-brisa:

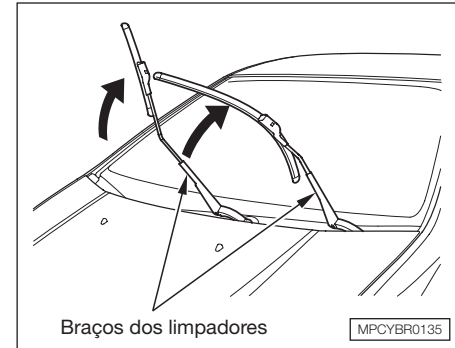

1. Levante os braços dos limpadores, separando-os do pára-brisa. Levante primeiro o limpador do pára-brisa do lado do motorista e depois o limpador do lado do passageiro.

⚠ ATENÇÃO

Não abra o capô do motor quando os limpadores do pára-brisa estiverem levantados, se não o capô e os braços dos limpadores ficaram danificados.

Manutenção

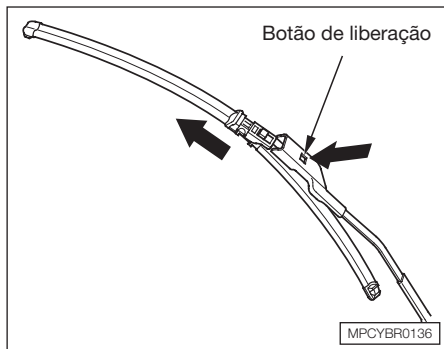

2. Desconecte o conjunto da palheta do braço do limpador, pressionando o botão de liberação. Depois deslize o conjunto da palheta para fora do braço do limpador.

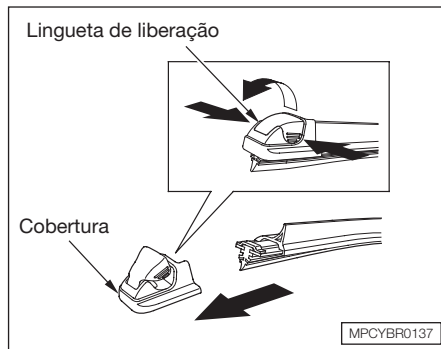

3. Empurre a lingueta de liberação da cobertura para até a extremidade do conjunto da palheta, para remover a cobertura.

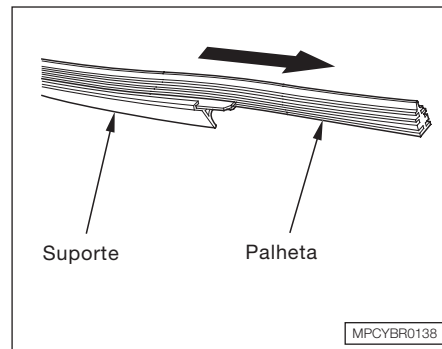

4. Deslize a palheta para fora do suporte.

5. Alinhe os orifícios da nova palheta com as bordas de retenção do suporte, depois deslize a palheta para dentro do suporte. Mantenha aproximadamente 2 cm do suporte estendido, a partir do conjunto da palheta, de maneira que a cobertura possa ser reinstalada.

- Reinstale a cobertura no conjunto da palheta.
- Deslize o conjunto da palheta do limpador para dentro do braço do limpador. Certifique-se que ela fique travada no lugar.
- Abaxe o braço do limpador para junto do pára-brisa, primeiro o limpador do lado do passageiro e depois o do lado do motorista.

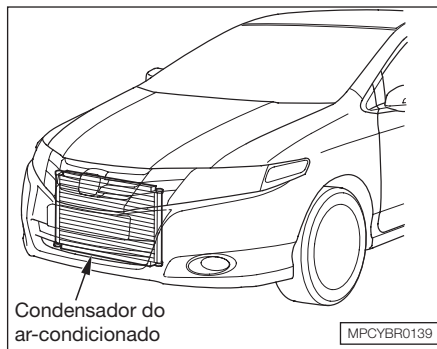

AR-CONDICIONADO

O ar-condicionado de seu veículo é um sistema vedado. Qualquer serviço de manutenção deve ser executado em uma Concessionária Autorizada Honda.

Algumas providências podem ser tomadas para assegurar o funcionamento eficiente do ar-condicionado.

Verifique periodicamente o radiador do motor e o condensador do ar-condicionado quanto ao acúmulo de sujeira, insetos ou outros objetos. Remova toda a sujeira cuidadosamente para obter rendimento máximo do sistema. O bloqueio do fluxo de ar reduz a eficiência do resfriamento.

⚠ ATENÇÃO

As aletas do radiador e do condensador são muito finas e podem ser facilmente danificadas. Para limpá-las, utilize somente água sob baixa pressão e uma escova macia.

Ligue o ar-condicionado pelo menos uma vez por semana e deixe-o funcionando por aproximadamente 10 minutos, mesmo nos meses de inverno. Este procedimento lubrifica os vedadores e o interior do compressor, e assegura o bom funcionamento do sistema.

Manutenção

Se o ar-condicionado não estiver funcionando corretamente, isso indica que o sistema está descarregado. Dirija-se a uma Concessionária Autorizada Honda para inspecionar o sistema e recarregar, se necessário.

▲ ATENÇÃO

Sempre que o sistema do ar-condicionado estiver sendo reparado, certifique-se de que a oficina apresente um sistema de reciclagem do fluido refrigerante. Esse sistema captura o fluido refrigerante para reutilizá-lo. A liberação desse fluido na atmosfera pode prejudicar o meio ambiente.

FILTRO DO AR-CONDICIONADO

Este filtro retém grande parte da poeira e do pólen trazidos pelo sistema de ventilação, aquecimento e ar-condicionado.

Este filtro deve ser substituído de acordo com o Manual de Manutenção e Garantia.

O filtro do ar-condicionado deve ser substituído em intervalos mais curtos se o veículo for conduzido principalmente em áreas urbanas com alta concentração de fuligem no ar, expelida por indústrias e veículos.

Substitua-o antes do período recomendado no Manual de Manutenção e Garantia, caso perceba que o fluxo de ar do sistema de ventilação, aquecimento e ar-condicionado é menor do que o habitual.

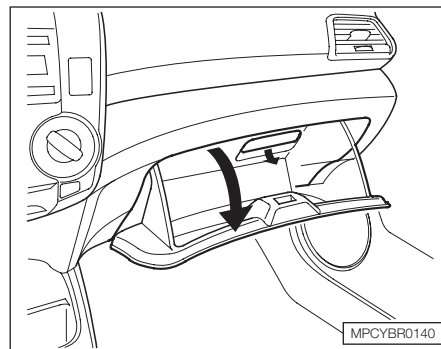

Substituição

O filtro está localizado atrás do porta-luvas.

Para substituir:

1. Abra o porta-luvas.

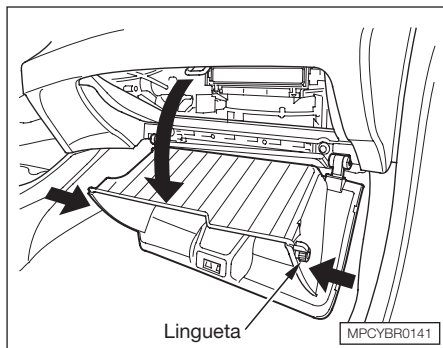

2. Solte as duas linguetas, pressionando-as em cada lado do painel.
3. Solte o porta-luvas para fora do seu lugar.

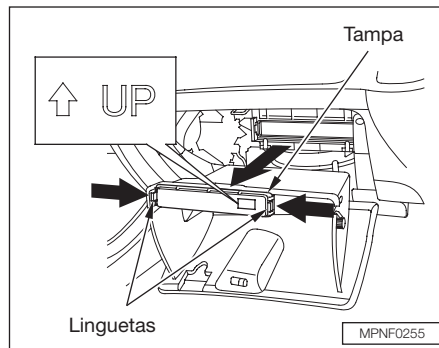

4. Remova a tampa pressionando as linguetas em cada lado do alojamento.

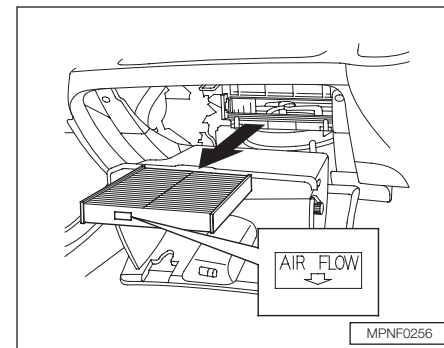

5. Remova o filtro, puxando direto para fora do alojamento.
6. Instale um novo filtro no alojamento. Certifique-se que as setas da inscrição "AIR FLOW" do filtro estão voltadas para a direção do fluxo de ar (para baixo) e que o filtro esteja devidamente encaixado no alojamento. Reinstale a tampa.

Manutenção

7. Certifique-se que ambas as presilhas fiquem firmemente presas no lugar.
8. Encaixe o porta-luvas para dentro do seu lugar. Instale novamente as presilhas.
9. Feche o porta-luvas.

Em caso de dificuldade para substituir o filtro, consulte uma Concessionária Autorizada Honda.

PNEUS

O funcionamento seguro do veículo depende em parte de pneus de tipo e tamanho adequados, em bom estado, com banda de rodagem perfeita e pressão correta.

As páginas a seguir apresentam informações mais detalhadas sobre como e quando verificar a pressão, como inspecionar quanto a desgaste e danos e os procedimentos para a substituição dos pneus.

▲ CUIDADO

A utilização de pneus que estejam excessivamente gastos ou com a pressão incorreta pode causar acidentes graves.

Siga todas as instruções descritas neste Manual do Proprietário quanto à pressão e manutenção dos pneus.

Pressão dos pneus

É essencial manter os pneus na pressão correta para obter maior conforto, melhor dirigibilidade e maior vida útil das bandas de rodagem.

- Pneus com pressão muito baixa sofrem desgaste irregular, afetando a dirigibilidade e aumentando o consumo de combustível.
- Pneus com pressão muito alta afetam a condução do veículo, tornando-a mais dura.

Além disso, os pneus ficam mais expostos a danos causados por impactos e sofrem desgaste irregular. Inspeção os pneus semanalmente.

Ajuste a pressão dos pneus pelo menos uma vez por semana. Verifique também a pressão do estepe.

Verifique a pressão somente com os pneus frios, ou seja, após o veículo estar parado por, pelo menos, 3 horas. Se for necessário dirigir o veículo antes de verificar a pressão, os pneus ainda podem ser considerados frios quando tiverem rodado, no máximo, 1,6 km.

Pressão recomendada para os pneus

As pressões recomendadas para os pneus frios estão indicadas na etiqueta fixada na coluna da porta do motorista.

Os pneus sem câmara têm capacidade parcial de autovedação quando furados. O ar escapará muito lentamente e a pressão começará a diminuir. Se a pressão diminuir com frequência, inspecione cuidadosamente os pneus quanto à existência de furos.

	kPa	kgf/cm ²	PSI
Dianteiro	220	2,2	32
Traseiro	210	2,1	30

Inspeção dos pneus

Todas as vezes que a pressão for verificada, observe também se os pneus estão visivelmente danificados, desgastados ou se existe algum objeto estranho preso na banda de rodagem.

Inspeção os pneus quanto a:

- Deformações na banda de rodagem ou nas paredes dos pneus. Substitua o pneu, se necessário;
- Cortes, divisões ou rachaduras nas laterais dos pneus. Substitua o pneu, se necessário;
- Desgaste excessivo das bandas de rodagem.

Manutenção

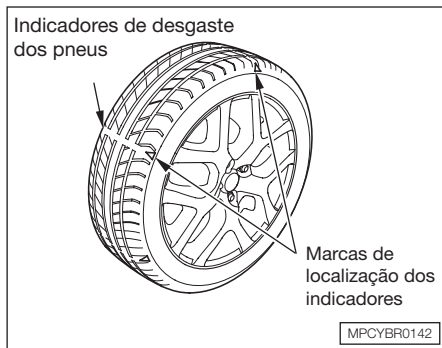

Os pneus de seu veículo possuem indicadores de desgaste nas bandas de rodagem.

Os indicadores tornam-se visíveis na forma de faixas com aproximadamente 13 mm de largura, quando a profundidade dos sulcos da banda de rodagem é menor do que 1,6 mm.

Pneus desgastados proporcionam pouca tração e aderência em pistas molhadas. Se os indicadores de desgaste forem observados em três ou mais locais, substitua o pneu.

Manutenção dos pneus

Além da pressão, o alinhamento correto de direção ajuda a diminuir o desgaste dos pneus.

Os pneus são balanceados corretamente na fábrica. Entretanto, podem necessitar de novo balanceamento após um certo desgaste das bandas de rodagem. Procure sua Concessionária Autorizada Honda caso sinta vibrações durante a condução do veículo.

Sempre que um pneu for retirado da roda, deverá ser novamente balanceado. Esse procedimento torna a condução do veículo mais confortável e aumenta a vida útil do pneu.

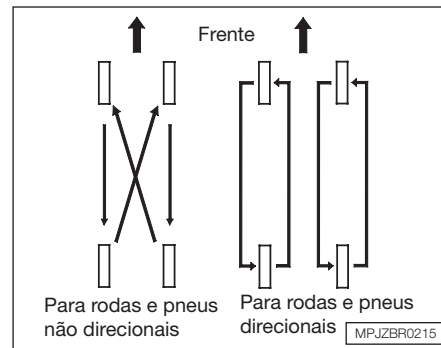

Rodízio dos pneus

Para aumentar a vida útil dos pneus e distribuir o desgaste uniformemente, efetue o rodízio dos pneus de acordo com o Manual de Manutenção e Garantia. Todas as vezes que o rodízio for efetuado, troque a posição dos pneus como mostrado na ilustração.

A ilustração acima mostra como deve ser feito o rodízio dos pneus quando o estepe não está incluído no rodízio.

Ao efetuar a substituição dos pneus de seu veículo, você notará que existem pneus denominados “direcionais”. Isso significa que eles foram projetados com um sentido de rotação fixo. Portanto, se utilizar pneus direcionais em seu veículo, lembre-se de efetuar o rodízio somente dos pneus dianteiros pelos traseiros e vice-versa. Nunca faça o rodízio trocando os pneus direitos pelos esquerdos e vice-versa.

Substituição dos Pneus

Os pneus instalados em seu Honda foram projetados e escolhidos para adaptarem-se às características do veículo, proporcionando melhor dirigibilidade, maior conforto e maior vida útil. Substitua-os somente por pneus radiais com as mesmas características dos pneus originais.

Misturar pneus de diferentes tipos em seu veículo reduz a capacidade de frenagem, tração e dirigibilidade.

Alguns pneus possuem um sentido de rotação fixo. Neste caso, certifique-se de que estejam instalados corretamente.

O ideal é substituir os quatro pneus ao mesmo tempo. Se isso não for possível, substitua sempre os pneus dianteiros ou traseiros em pares. A substituição de somente um pneu poderá afetar seriamente a dirigibilidade do veículo.

⚠ ATENÇÃO

O sistema ABS* funciona através da comparação da velocidade das rodas. Portanto, se os pneus forem substituídos por outros com dimensões diferentes, o funcionamento do sistema ABS será comprometido.

* Se equipado

Manutenção

Se a roda tiver que ser substituída, utilize o mesmo tipo de roda original de fábrica. As Concessionária Autorizada Honda oferecem rodas de reposição.

Para maiores informações sobre as dimensões dos pneus e das rodas. Consulte a sua Concessionária Autorizada Honda, antes de substituir as rodas e pneus do seu veículo.

Veja a etiqueta com as informações, fixada na coluna da porta, lado do motorista ou consulte a sua Concessionária Autorizada Honda para mais detalhes sobre o tamanho e tipo dos pneus do seu veículo.

⚠ CUIDADO

- **O uso de pneus incorretos pode afetar a dirigibilidade e a estabilidade do veículo, aumentando os riscos de colisões.**
- **Utilize somente pneus de tamanho e tipo recomendados neste manual.**

LUZES

Verifique o funcionamento das luzes externas do veículo, pelo menos uma vez por mês, pois uma lâmpada queimada pode criar uma condição insegura. A visualização e a sinalização do seu veículo em relação aos outros veículos ficarão comprometidas.

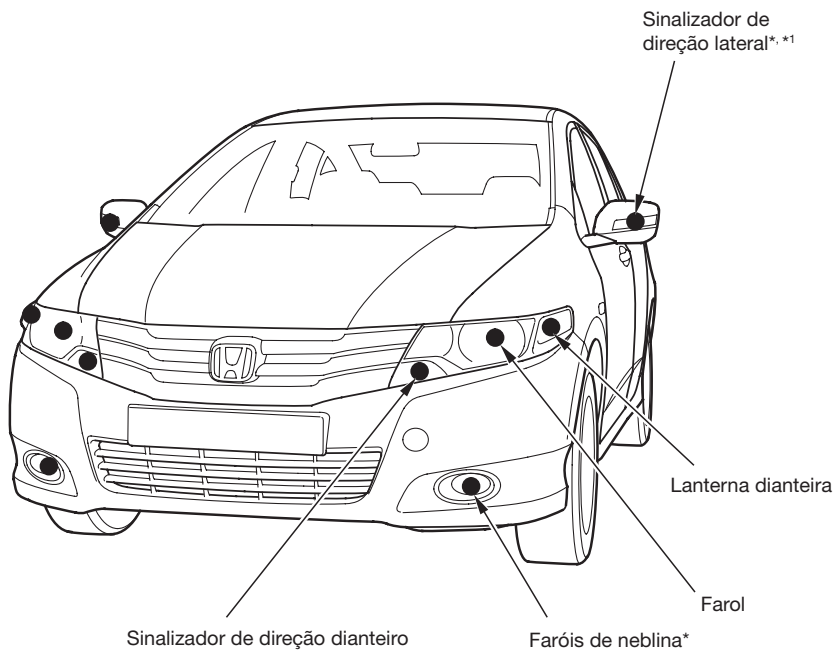

*: Se equipado

*1: A substituição das lâmpadas deve ser feita em uma Concessionária Autorizada Honda.

MPCYBR0143

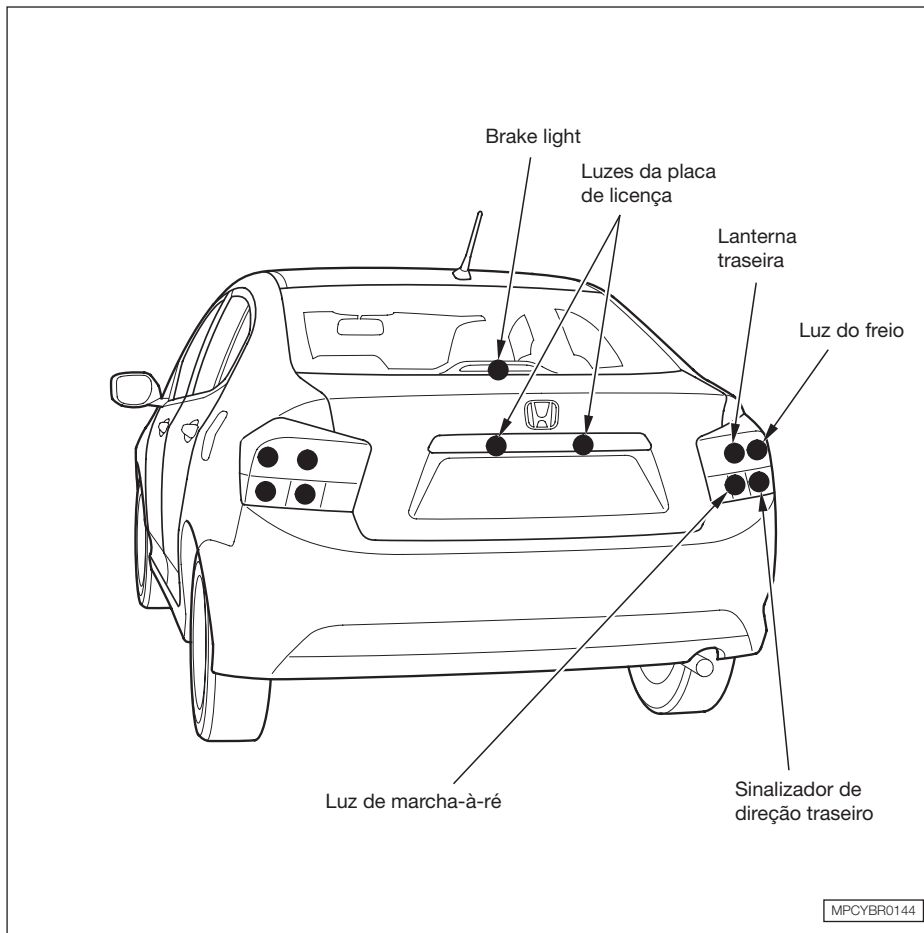

Verifique o seguinte:

- Faróis (farol alto e baixo);
- Lanternas dianteiras;
- Luzes de freio;
- Lanternas traseiras;
- Sinalizadores de direção dianteiros/traseiros;
- Sinalizadores de direção laterais;
- Luz da marcha-à-ré;
- Sinalizador de advertência;
- Luzes da placa de licença;
- Brake light;
- Faróis de neblina dianteiros*.

Se alguma lâmpada estiver queimada, substitua-a imediatamente.

* Se equipado

SUBSTITUIÇÃO DE LÂMPADAS

Substituição da Lâmpada do Farol

Os faróis de seu veículo estão equipados com lâmpadas de halogênio. Use luvas para substituir a lâmpada. Não toque no bulbo da lâmpada com a mão. As impressões digitais deixadas na lâmpada criam pontos quentes que podem causar queima prematura. Se isso acontecer, limpe a lâmpada com um pano umedecido com álcool.

⚠️ ATENÇÃO

A lâmpada do farol, quando ligada, torna-se muito quente e permanece quente durante algum tempo após ser desligada. Deixe-a esfriar antes de manuseá-la.

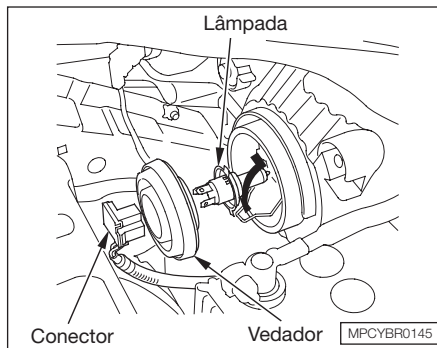

1. Remova o conector elétrico da lâmpada, puxando o conector para trás.
2. Remova o vedador de borracha, puxando-o.
3. Solte a ponta da trava do seu alojamento. Afaste a trava e remova a lâmpada.
4. Instale a nova lâmpada dentro do orifício, verificando se as linguetas estão no lugar. Coloque o fio inferior para trás e prenda a ponta dentro da fenda.
5. Instale o vedador de borracha sobre a parte de trás do conjunto do farol.
6. Pressione o conector elétrico para dentro da nova lâmpada. Verifique se está conectado corretamente.

Ligue o farol para testar a nova lâmpada.

Manutenção

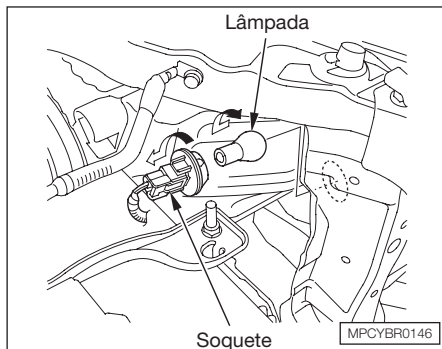

Substituição das lâmpadas dos sinalizadores de direção dianteiros

1. Abra o capô.
2. Remova o soquete do conjunto do farol, girando-o um 1/4 de volta no sentido anti-horário.
3. Remova a lâmpada queimada para fora do soquete empurrando-a e girando no sentido anti-horário até ela destravar.

4. Instale a nova lâmpada no soquete. Gire-a no sentido horário até travar no lugar.
5. Ligue as lanternas e verifique se a nova lâmpada está funcionando.
6. Insira o soquete de volta no conjunto do farol. Gire-o no sentido horário, até travar no lugar.

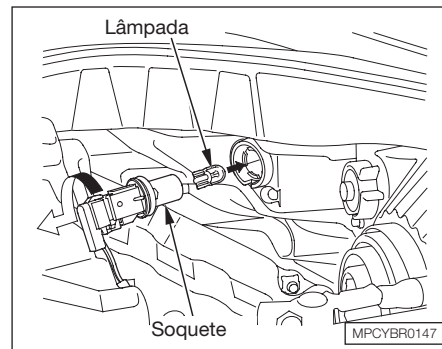

Substituição das lâmpadas das lanternas dianteiras

1. Abra o capô.
2. Remova o soquete do conjunto do farol, girando-o 1/4 de volta no sentido anti-horário.
3. Puxe a lâmpada para fora do seu soquete.
Pressione a nova lâmpada dentro do soquete, até o fundo.
4. Insira a parte de trás do soquete dentro do conjunto do farol. Gire-o no sentido horário, até travar.
5. Teste as luzes para certificar-se que estão funcionando.

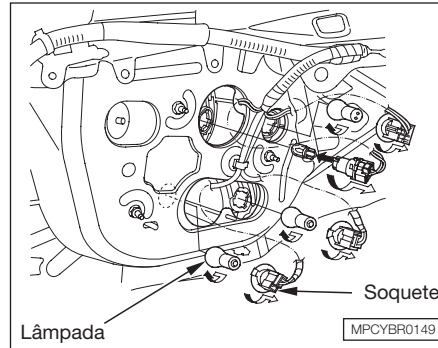
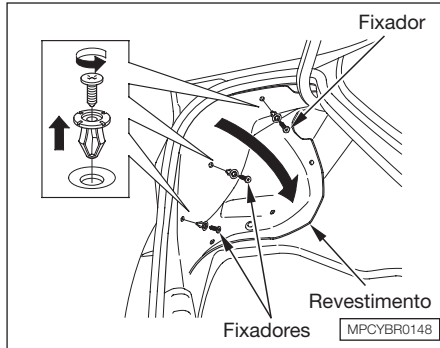

Substituição das lâmpadas traseiras

1. Abra a tampa do porta-malas.

Remova os parafusos do centro de cada um dos três fixadores na lateral do revestimento do porta-malas. Puxe para trás o revestimento.

2. Verifique qual das quatro lâmpadas está queimada: marcha-à-ré, lanterna, freio ou sinalizador de direção.
3. Remova o soquete, girando-o 1/4 de volta, no sentido anti-horário.
4. *Exceto para lâmpada da lanterna*

Remova a lâmpada do soquete pressionando-a e girando no sentido anti-horário até que ela destrave.

Lâmpada da lanterna

Puxe em linha reta a lâmpada para fora do soquete. Pressione a nova lâmpada direto no soquete até que ela assente.

5. Instale a nova lâmpada no soquete.
6. Teste as luzes para verificar se a lâmpada nova está funcionando.
7. Reinstale o soquete no conjunto das luzes. Gire-o no sentido horário para travá-lo no lugar.
8. Reinstale o revestimento do porta-malas. Certifique-se que esteja instalado debaixo da borda do vedador do porta-malas.
9. Coloque os fixadores nos orifícios laterais do revestimento do porta-malas.

Reinstale os parafusos.

Manutenção

Substituição da lâmpada do farol de neblina dianteiro*

O veículo está equipado com lâmpadas de halôgênio. Quando substituir uma lâmpada, segure pela sua caixa plástica e proteja o vidro de contato com a sua pele ou objetos duros. Se o vidro for tocado, limpe-o com um pano limpo e álcool.

⚠ ATENÇÃO

Lâmpadas de halôgênio ficam muito quentes quando acesas. Óleo, transpiração e trincas no vidro podem causar o superaquecimento da lâmpada e a sua quebra.

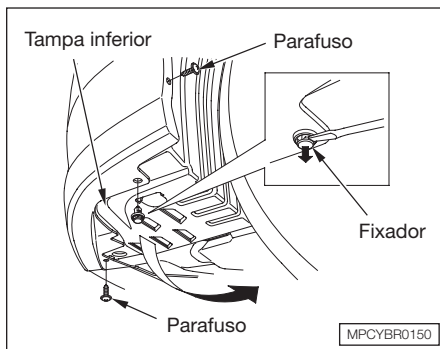

1. Remova o fixador com uma chave de fenda.
2. Remova os parafusos com uma chave Philips e então remova a tampa.
3. Puxe cuidadosamente para baixo a tampa inferior do pára-lama.

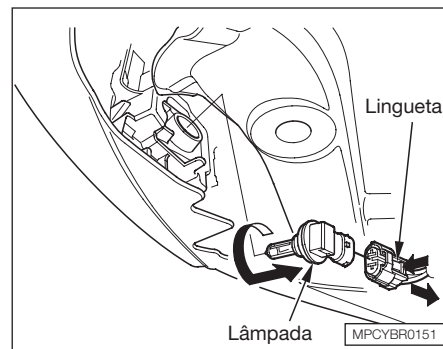

4. Remova o conector elétrico da lâmpada apertando-o para destravar a lingueta e então deslize o conector para fora da lâmpada.
5. Remova a lâmpada girando-a um quarto de volta no sentido anti-horário.
6. Instale a nova lâmpada no orifício e gire-a um quarto de volta no sentido horário para travá-la no lugar.
7. Empurre o conector elétrico de volta na lâmpada. Certifique-se que ele foi até o fim.
8. Ligue o farol de neblina dianteiro para testar a nova lâmpada.
9. Reinstale os dois parafusos na tampa inferior e aperte-os seguramente. Coloque de volta o fixador na tampa inferior, na posição adequada.

* Se equipado

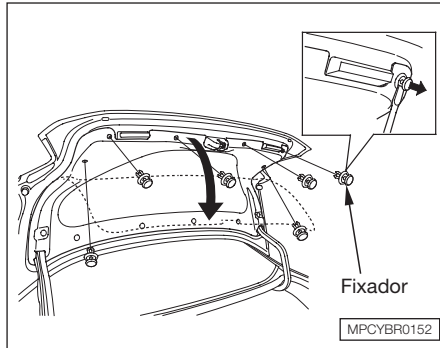

Substituição das lâmpadas da placa de licença traseira

1. Abra a tampa do porta-malas.

Em alguns modelos, remova os seis fixadores da parte traseira da tampa do porta-malas apertando cuidadosamente as suas bordas com uma chave de fenda pequena. Puxe cuidadosamente para trás o revestimento.

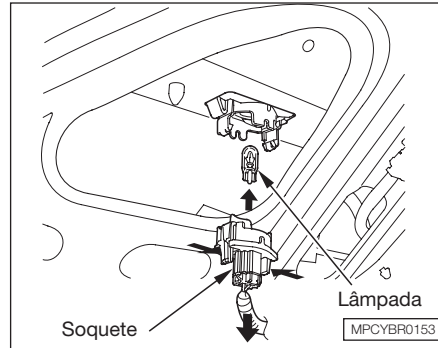

2. Remova o soquete do conjunto das luzes apertando as linguetas, localizadas em ambos os lados do soquete.

3. Puxe a lâmpada para fora do seu soquete. Pressione a nova lâmpada até o fundo no soquete.

4. Ligue as luzes e verifique o funcionamento da nova lâmpada.

5. Reinstale o soquete no local pressionando-o até que fique travado.

6. Em alguns modelos, reinstale o revestimento do porta-malas. Certifique-se que ele esteja instalado sob a borda do vedador do porta-malas.

7. Reinstale seguramente os fixadores do revestimento do porta-malas.

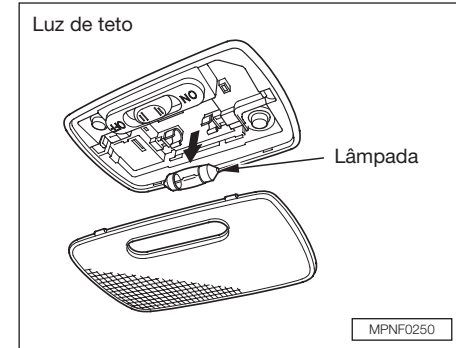

Substituição das luzes internas

As luzes de teto, de leitura e do porta-malas são retiradas da mesma maneira, mas não usam o mesmo tipo de lâmpadas.

1. Remova a cobertura, alavancando cuidadosamente a borda da cobertura com uma pequena chave de fenda. Não tente alavancar ao redor do alojamento da cobertura.

Manutenção

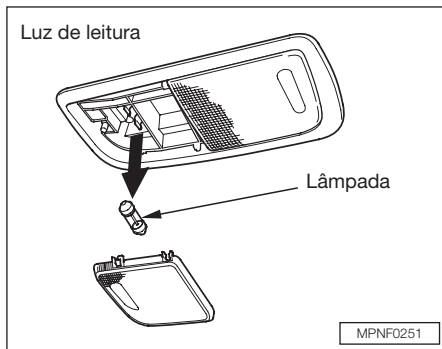

2. Remova a lâmpada, puxando-a para fora do seu suporte.
3. Pressione a nova lâmpada para dentro do suporte. Recoloque a cobertura.

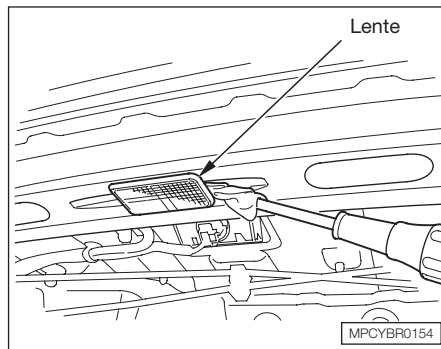

Substituição da luz do porta-malas

1. Abra o porta-malas.

Coloque um pano na borda direita do conjunto da luz do porta-malas.

Remova o conjunto da luz do porta-malas com uma chave de fenda para pressionar cuidadosamente a borda direita do conjunto.

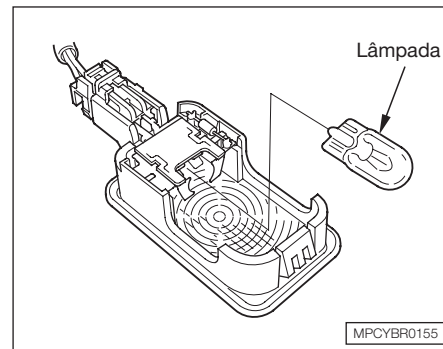

2. Puxe em linha reta a lâmpada para fora do suporte. Pressione a nova lâmpada direto no suporte até que ela assente.
3. Ponha de volta o conjunto da luz no orifício, primeiramente o lado esquerdo. Pressione o lado direito até que trave no lugar.

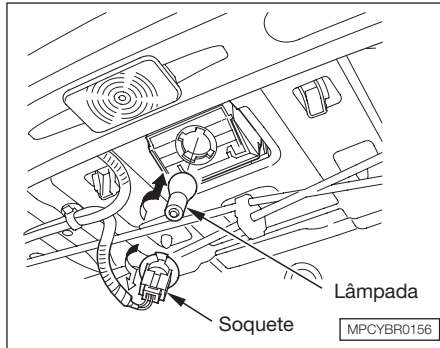

Substituição da lâmpada do brake light

1. Abra a tampa do porta-malas e remova o soquete do conjunto das luzes, girando-o 1/4 de volta no sentido anti-horário.
2. Remova a lâmpada queimada para fora do soquete girando-a 1/4 de volta no sentido anti-horário. Instale a nova lâmpada no soquete.
3. Recoloque o soquete. Gire-o no sentido horário, para travá-lo no lugar.
4. Teste as luzes, para verificar se a nova lâmpada está funcionando.

CONSERVAÇÃO DE VEÍCULOS INATIVOS

Caso seja necessário deixar o veículo em inatividade por um longo período (mais de 1 mês), recomendamos que os procedimentos abaixo sejam efetuados a fim de evitar deteriorações e facilitar sua reutilização. Se possível, deixe o veículo em local fechado.

- Abasteça o tanque de combustível parcialmente. A gasolina armazenada por mais de 3 meses perde grande parte de suas propriedades. Caso isto ocorra, substitua todo o combustível.
- Abasteça o reservatório de gasolina parcialmente.

⚠ ATENÇÃO

Nunca abasteça o reservatório de gasolina com álcool, pois isto danificará o sistema de alimentação de combustível.

- Troque o óleo do motor e o filtro de óleo.
- Lave e seque completamente a parte externa do veículo.
- Limpe seu interior. Certifique-se de que os estofamentos, tapetes e carpetes estejam totalmente secos.
- Não acione o freio de estacionamento. Posicione a transmissão em marcha-à-ré (transmissão manual) ou em **P** (transmissão automática).
- Coloque calços nas rodas traseiras.
- Se o veículo for ficar inativo por um período mais prolongado, suspenda-o através de cavaletes para que os pneus não fiquem em contato com o solo.
- Deixe um dos vidros ligeiramente aberto (se o veículo estiver numa área fechada).
- Desconecte a bateria.
- Apóie os braços dos limpadores dianteiros com um pano dobrado, de modo que eles não encostem no vidro.

Manutenção

- Para minimizar a aderência, aplique spray de silicone nas vedações das portas e do porta-malas. Aplique cera em todas as superfícies que estão em contato com as vedações.
- Cubra o veículo com uma lona de material poroso. Os materiais não porosos, tal como plástico, favorecem o acúmulo de mofo que pode danificar a pintura.
- Se possível, ligue regularmente o motor (de preferência uma vez por mês).

Se o veículo ficar inativo por mais de 12 meses, solicite à sua Concessionária Autorizada Honda que efetue as revisões correspondentes no Manual de Manutenção e Garantia.

8 CUIDADOS COM A APARÊNCIA

LAVAGEM

As lavagens frequentes ajudam a preservar a aparência de seu veículo. A sujeira e a areia podem riscar a pintura, enquanto pingos de seiva de árvores, detritos de pássaros e agentes químicos de chaminés prejudicam permanentemente a aparência do veículo.

Lave o veículo na sombra. Caso o veículo esteja estacionado sob o sol, estacione-o na sombra. Espere até que a parte externa da carroçaria esfrie antes de iniciar a lavagem.

Use somente os solventes e produtos de limpeza recomendados neste manual.

Jogue água em abundância sobre toda a carroçaria do veículo para remover a poeira.

Lave o veículo utilizando uma solução de água e shampoo neutro específico para veículos, e utilize uma esponja ou pano macio. Comece pela parte superior até chegar na parte inferior. Enxágue com bastante água.

Inspeção a carroçaria quanto a manchas de óleo e asfalto, resíduos de tinta de sinalização, pingos de seiva de árvores, detritos de pássaros, lama e sujeira acumuladas em determinados locais. Retire essas manchas com solventes apropriados.

Enxágue imediatamente o veículo para não danificar as peças de acabamento.

Lembre-se de encerar e polir essas áreas, mesmo que o restante da carroçaria não necessite de polimento.

Após lavar e enxaguar toda a parte externa da carroçaria, seque-a com um pano macio. Se o veículo secar naturalmente ao ar livre, surgirão pontos opacos e manchas de água na pintura.

Ao secar a carroçaria, inspecione se existem riscos na pintura que possam causar corrosão.

⚠ ATENÇÃO

- **Solventes químicos e produtos de limpeza abrasivos muito fortes podem danificar a pintura, riscar os vidros e corroer as peças metálicas e plásticas do veículo.**
- **Recomendamos não lavar o motor. Porém, em caso de extrema necessidade, dirija-se a uma Concessionária Autorizada Honda. Produtos químicos, solventes, detergentes e sprays não devem ser utilizados em hipótese alguma.**
- **Não utilize produtos químicos, tais como; solventes, detergentes, sprays, anticorrosivos e nenhum tipo de óleo para limpar a região inferior do veículo. Estes produtos, quando aplicados, danificam coxins, buchas, mangueiras e demais componentes de borracha.**

Cuidados com a Aparência

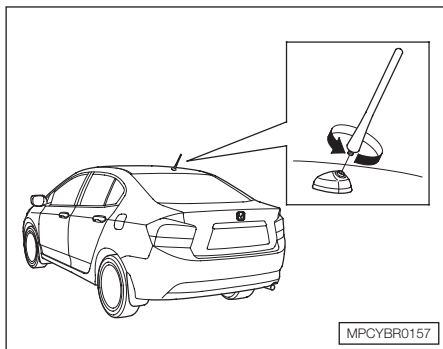

ANTENA DE TETO

Seu veículo está equipado com uma antena no teto. Antes de lavar o veículo em um lava-rápido, retire a antena do teto, desenroscando-a com a mão.

Este procedimento evita que a antena seja danificada.

CERA

Sempre lave e seque todo o veículo antes de encerá-lo. A aplicação de cera deve ser feita sempre que a água depositada sobre a carroçaria formar poças grandes, e não gotas pequenas.

Use sempre cera em pasta ou líquida de alta qualidade. Faça a aplicação de acordo com as instruções do fabricante.

A cera cobre o acabamento do veículo e protege contra possíveis danos causados pela exposição ao sol, poluição do ar, manchas de óleo e asfalto etc.

POLIMENTO

Os polidores e as ceras de limpeza podem restituir o brilho perdido à pintura. Em geral, os polidores contêm abrasivos suaves e solventes que retiram a camada final da pintura. Se após a aplicação de cera, o acabamento da pintura de seu veículo Honda não apresentar o brilho original, utilize um polidor.

A remoção de piche, insetos etc., utilizando-se solventes, também retira a cera. Não se esqueça de reaplicar cera nessas áreas mesmo que o restante da carroçaria não necessite ser encerada.

RODAS DE LIGA LEVE

Limpe as rodas de alumínio da mesma forma que a carroçaria. Lave-as com a mesma solução e seque-as completamente.

As rodas apresentam um revestimento protetor que evita a corrosão e formação de manchas. A utilização de produtos químicos, comercialmente disponíveis, incluindo alguns limpadores para rodas, ou escovas com cerdas duras podem danificar esse revestimento. Use somente detergente neutro e esponja ou escova macia para lavar as rodas.

RETOQUE DA PINTURA

Inspeccione frequentemente o veículo quanto a riscos ou falhas na pintura. Repare-os imediatamente para evitar que se corroa o metal. Os danos deverão ser reparados em uma Concessionária Autorizada Honda.

LIMPEZA INTERNA

Solventes químicos ou limpadores fortes podem causar descoloração ou manchas nos bancos ou em outras partes internas. Tenha cuidado na escolha do produto para a limpeza interna do seu veículo.

ESTOFAMENTO

Limpe os estofamentos frequentemente, utilizando um aspirador de pó. Para limpeza geral, use uma solução de sabão neutro e água morna. Para remover manchas mais difíceis, utilize um limpador, comercialmente disponível. Primeiro, aplique o produto em uma área escondida do estofamento e certifique-se de que não cause descoloração ou manchas. Siga as instruções do fabricante.

TAPETES

Se remover o tapete, certifique-se de colocá-lo novamente.

Se necessário substituir, use somente tapetes originais Honda, que são projetados especialmente para o seu veículo.

Não coloque tapetes adicionais sobre o tapete original. Caso contrário, este tapete poderá deslizar para baixo dos pedais.

TECIDO

Faça a limpeza dos tecidos frequentemente com um aspirador de pó.

Para a limpeza pesada, use uma solução de água morna com sabão neutro e deixe secar ao ar livre.

Para a limpeza de manchas impregnadas, use um produto de limpeza específico, disponível no mercado.

Antes de utilizá-lo, teste o produto em uma pequena área escondida do tecido, para verificar se não ocorre descoloração ou mancha no tecido.

Siga as instruções do fabricante do produto.

PAINEL

Remova o pó e a sujeira utilizando um aspirador de pó. Limpe o painel com um pano macio umedecido em uma solução de sabão neutro e água.

Cuidados com a Aparência

COURO*

Os revestimentos em couro são formados por couro natural e/ou ecológico (couro sintético).

Aspire o pó do couro regularmente. Tenha um cuidado especial com as dobras e costuras.

Limpe o couro com um pano umedecido em água limpa, depois seque-o completamente com um pano limpo. Se necessário uma limpeza mais profunda, use um produto especial para couro. Aplique o produto com um pano macio e limpo.

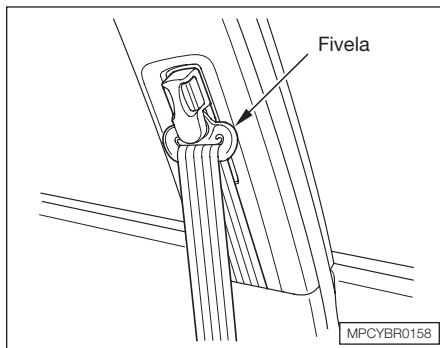

CINTO DE SEGURANÇA

Para a limpeza dos cintos de segurança use uma escova macia e uma solução de água morna e sabão neutro. Não use branqueadores, corantes ou solventes de limpeza.

Esses produtos podem enfraquecer o tecido do cinto de segurança.

Após a limpeza, espere os cintos de segurança secarem, antes de usar o veículo.

Se a fivela estiver suja, pode fazer o cinto de segurança retornar lentamente. Para a limpeza da fivela, use um pano macio umedecido em água morna.

VIDROS

Limpe os vidros interna e externamente, utilizando um produto de limpeza comercialmente disponível. Também é possível utilizar uma solução com uma parte de vinagre branco em dez partes de água. Isso removerá a opacidade acumulada nos vidros. Para a limpeza de todos os vidros e superfícies plásticas, utilize um pano macio ou toalhas de papel.

▲ ATENÇÃO

Os filamentos do desembaçador do vidro traseiro estão embutidos no vidro. Ao esfregar com força no sentido vertical, esses filamentos podem ser desalojados e rompidos. Ao limpar o vidro traseiro, esfregue horizontalmente e de maneira suave.

* Se equipado

PROTEÇÃO ANTICORROSIVA

Existem dois fatores que provocam a corrosão do veículo:

1. A sujeira acumulada em cavidades da carroçaria.
2. A remoção de partes da pintura, bem como camadas protetoras externas e parte inferior do veículo.

Os veículos Honda dispõem de várias medidas preventivas contra a corrosão. O proprietário pode contribuir para evitar a corrosão efetuando uma manutenção periódica simples:

- Repare pequenos riscos e arranhões na pintura assim que descobri-los;
- Inspeccione e limpe os orifícios de drenagem da parte inferior das portas e da carroçaria;

- Verifique se a cobertura do assoalho fica úmida. Os estofamentos, tapetes e carpetes do assoalho podem permanecer úmidos durante muito tempo, especialmente no inverno. Essa umidade pode causar corrosão nos painéis do assoalho;
- Use sempre um pulverizador de alta pressão para limpar a parte inferior do veículo. Veículos equipados com o sistema ABS* possuem um sensor e uma fiação em cada roda. Cuidado para não danificá-los;
- Mandar inspecionar e reparar periodicamente as camadas de proteção contra corrosão da parte inferior do veículo.

REPAROS NA CARROÇARIA

Os serviços de reparos da carroçaria afetam a resistência à corrosão. Existem peças metálicas da carroçaria no mercado paralelo que imitam as peças originais Honda, mas que na realidade são bastante inferiores em qualidade, ajuste e acabamento. Uma vez instaladas, não proporcionam o mesmo aspecto de alta qualidade nem o mesmo nível de resistência à corrosão.

Ao notificar sua empresa seguradora sobre uma colisão, exija que o veículo seja reparado em uma Concessionária Autorizada Honda. Dessa forma, seu veículo estará sendo reparado com peças originais Honda e por técnicos qualificados.

* Se equipado

Cuidados com a Aparência

CARROÇARIA

O seu veículo Honda foi projetado para atender aos mais atuais conceitos de segurança e, portanto, a carroçaria do seu veículo possui alta resistência às solicitações mecânicas que o veículo é submetido durante a sua utilização, além de componentes que se deformam em caso de colisão, absorvendo parte da energia causada pelo impacto, proporcionando maior proteção aos seus ocupantes.

Outro fator importante é que os pára-lamas dianteiros e o capô possuem esta característica de deformação mais acentuada em relação às demais peças da carroçaria, a fim de promover uma maior proteção aos pedestres em caso de atropelamento.

Assim, estes componentes irão se deformar com maior facilidade caso venham a sofrer solicitações estruturais adversas, como apoio do corpo, pressão manual, impacto de objetos ou chuva de granizo*.

* Dependendo da intensidade, se o seu veículo for exposto à uma chuva de granizo, irá sofrer avarias nas superfícies expostas da carroçaria.

EM CASO DE EMERGÊNCIA

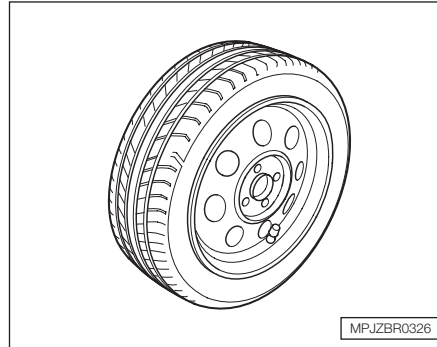

ESTEPE

Conforme o modelo do veículo, o estepe (pneu e roda) pode apresentar especificações técnicas diferentes dos demais pneus e rodas.

A pressão do pneu do estepe deve ser verificada sempre que a pressão dos demais pneus for verificada. Consulte as especificações e pressão recomendada na Seção 10 “Rodas e pneus”.

⚠ CUIDADO

Caso o estepe apresente especificações técnicas diferentes, o seu uso deve ser temporário, ou seja, até o reparo do pneu principal. Por medida de segurança, com o estepe em uso, nunca ultrapasse a velocidade de 80 km/h, sob qualquer circunstância. Sendo assim, repare e instale o pneu principal o quanto antes.

Frenagens bruscas, acima de 80 km/h com estepe de diferentes especificações, poderá alterar a trajetória de frenagem, dificultando o controle do veículo.

⚠ ATENÇÃO

Não dirija o veículo com os pneus, mesmo o estepe, em desacordo com as pressões especificadas. Caso contrário, poderão ocorrer danos irreversíveis aos pneus.

Substitua o pneu quando os indicadores de desgaste ficarem visíveis. O pneu deve ser substituído por outro de mesmo tamanho e tipo, montado na mesma roda.

Em caso de Emergência

Substituição dos pneus

Se um pneu furar durante a condução do veículo, pare em um local seguro para efetuar a troca. Parar na estrada ou no acostamento, quando existir muito tráfego, é bastante perigoso. Dirija lentamente pelo acostamento até uma saída ou zona de segurança afastada do tráfego.

⚠ ATENÇÃO

Use o macaco que é fornecido junto com o veículo. Se você tentar levantar outro veículo com este macaco ou usar outro macaco para levantar o seu veículo, o macaco ou o veículo pode ficar danificado.

⚠ CUIDADO

O veículo pode escorregar facilmente do macaco, causando acidentes e ferimentos pessoais.

Siga exatamente as orientações para a troca de um pneu e nunca fique debaixo do veículo quando este estiver apoiado somente sobre o macaco.

1. Estacione o veículo sobre uma superfície plana, firme e não escorregadia e longe do tráfego. Desligue a ignição. Coloque a alavanca de mudanças em marcha-à-ré (transmissão manual) e em **P** (transmissão automática). Acione o freio de estacionamento. Coloque o triângulo a uma distância segura do veículo.
2. Acione as luzes de advertência e sinalize o local com o triângulo de segurança.

Todos os passageiros devem aguardar fora do veículo a troca do pneu.

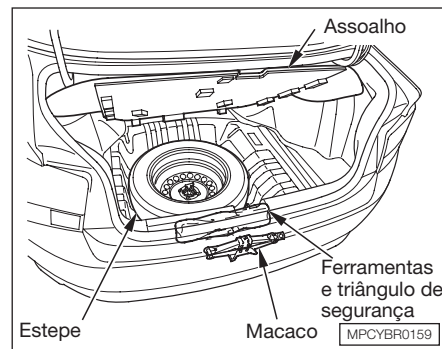

3. Abra a tampa do porta-malas. Levante o assoalho do porta-malas pela parte traseira.
4. Pegue as ferramentas e o macaco, que estão no compartimento do estepe.

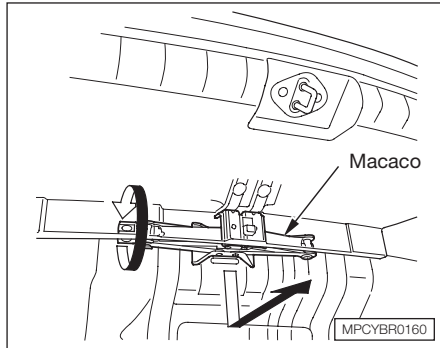

5. Remova o macaco do porta-malas.

Gire a ponta do suporte do macaco no sentido anti-horário para soltá-lo, depois remova o macaco levantando-o e puxando-o.

6. Solte o parafuso borboleta e retire o estepe para fora do seu alojamento.
7. Coloque calços na frente e atrás da roda diagonalmente oposta à roda que será trocada.



8. Solte as quatro porcas, 1/2 volta, com a chave de roda.

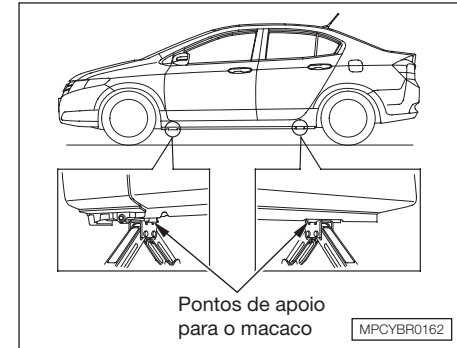

9. Localize o ponto de apoio mais próximo do pneu que será trocado. Coloque o macaco sob este ponto. Gire a extremidade do suporte do macaco no sentido horário, até a base superior do macaco encostar no ponto de apoio. Verifique se a ranhura do ponto de apoio na carroceria está junto da base superior do macaco.

Em caso de Emergência

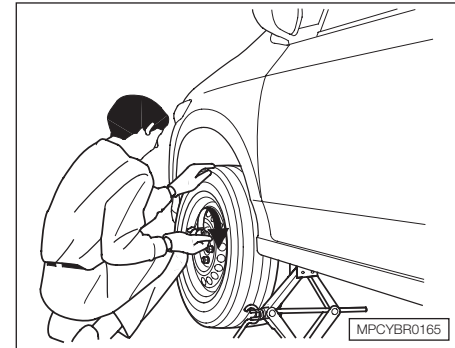
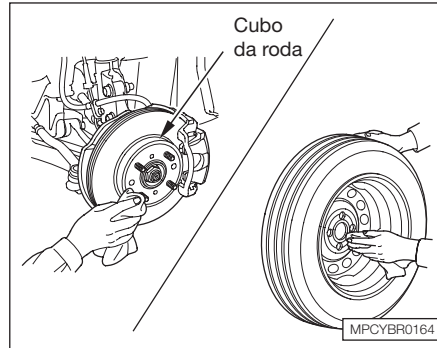
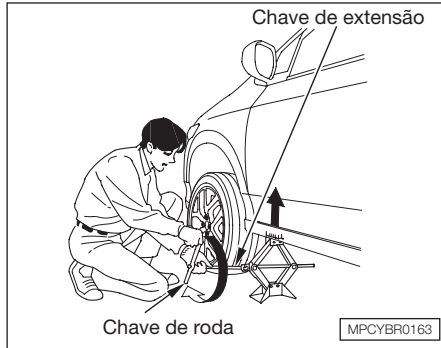

10. Use a chave de roda e a extensão, como mostra a ilustração, para levantar o veículo, até o pneu furado se afastar do chão.
11. Retire as porcas da roda, depois remova a roda com o pneu furado. Manuseie a roda com cuidado, ela pode estar quente. Coloque a roda com o pneu furado no chão, com o lado externo da roda voltada para cima. Caso contrário, a roda poderá ficar riscada.
12. Antes de instalar o estepe, limpe o cubo da roda com um pano limpo. Tenha cuidado ao limpar o cubo da roda, ele pode estar quente.
13. Instale o estepe. Coloque as porcas da roda, dando aperto com a mão. Depois dê o aperto em cruz, com a chave de roda, até a roda ficar firme junto ao cubo da roda. Não dê aperto total.

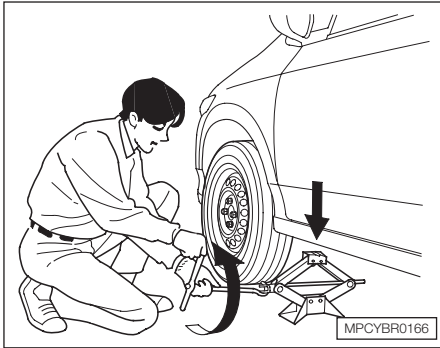

14. Abaixar o veículo e retire o macaco.

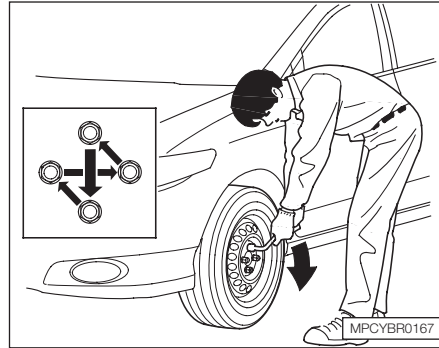

15. Dê o aperto final nas porcas da roda, da mesma maneira em cruz.

Torque de aperto:

108 Nm (11 kgf.m)

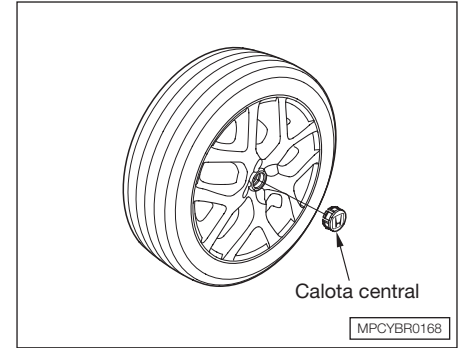

16. Remova a calota central antes de guardar a roda com o pneu furado, no alojamento do estepe.

Em caso de Emergência

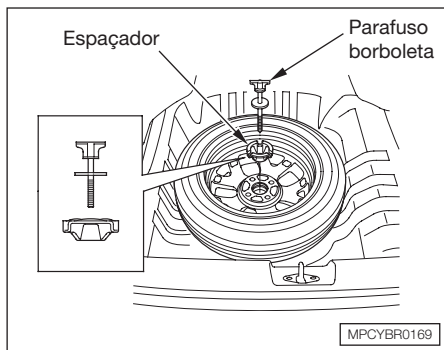

17. Coloque a roda com o pneu furado no alojamento do estepe, voltada para baixo.
18. Prenda a roda como o pneu furado, aparafusando o parafuso-borboleta de volta em seu orifício.

19. Guarde o macaco em seu suporte. Gire a ponta do suporte do macaco para travá-lo no lugar. Guarde as ferramentas e a roda com o pneu furado no porta-malas.

▲ CUIDADO

Itens soltos podem ser arremessados no interior do veículo em caso de colisão e causar sérios ferimentos nos passageiros.

Guarde a roda, o macaco e as ferramentas com segurança, antes de colocar o veículo em movimento.

20. Guarde a calota central no porta-malas. Certifique-se que ela não seja arranhada ou danificada.
21. Solte o gancho da tampa do porta-malas e abaixe o assoalho do porta-malas, depois feche a tampa.

PARTIDA DO MOTOR

O motor de partida não funciona

Faça o diagnóstico por que o motor de partida não funciona, dependendo do que você ouvir quando der a partida no motor (posição III):

- Você não ouve nada, ou ouve alguma coisa. O motor de partida não funciona no total, ou funciona muito lentamente.
- Você pode ouvir o motor de partida funcionando normalmente ou som do motor de partida semelhante a ele girando mais rápido que o normal, mas o motor não dá partida e não funciona.

Não acontece nada ou o motor de partida funciona muito lentamente

Quando você dá a partida no motor (posição **III**), você não ouve o ruído normal do motor de partida tentando dar a partida. Você pode ouvir um estalido ou vários estalidos ou até não ouvir nada.

Verifique o seguinte:

- Se o seu veículo está equipado com transmissão automática, verifique a posição da alavanca seletora. Ela deve estar na posição **P** ou **N**.

- Gire a ignição para a posição **II** (ligada). Acenda os faróis e observe sua intensidade. Se as luzes dos faróis estiverem fracas ou não funcionarem, a bateria está descarregada. Consulte nesta seção *“Partida com bateria auxiliar”*.
- Gire a ignição para a posição **III** (partida do motor). Se as luzes dos faróis estiverem funcionando normalmente, verifique os fusíveis. Se os fusíveis estiverem em bom estado, provavelmente existirá um problema no circuito elétrico da ignição ou no motor de partida. Procure auxílio em uma Concessionária Autorizada Honda. (Consulte nesta seção *“Reboque do veículo”*.)

Se ao tentar dar a partida no veículo, os faróis ficarem muito fracos ou apagarem, isso significa que a bateria está descarregada ou que as conexões estão corroídas. Verifique o estado de carga da bateria e os terminais quanto à corrosão (consulte a Seção 7 *“Bateria”*). Neste caso, é possível tentar dar a partida no veículo com uma bateria auxiliar (consulte nesta seção *“Partida com bateria auxiliar”*).

Em caso de Emergência

O Motor de Partida Funciona Normalmente, mas o Motor não Dá a Partida

Neste caso, quando o interruptor de ignição for colocado na posição III (partida do motor), o motor de partida produzirá o ruído normal, mas o motor não dará a partida.

- O procedimento de partida foi efetuado corretamente? (consulte a seção 6 “Partida do motor”).
- Verifique se a chave em uso está corretamente codificada. Se a chave estiver codificada incorretamente, o indicador do sistema imobilizador no painel de instrumentos piscará rapidamente.
- Há combustível suficiente? Gire o interruptor de ignição para a posição II (ligada) e deixe-o nesta posição por um minuto. Observe o indicador de combustível. A luz de advertência do nível de combustível pode não estar funcionando.

- Há gasolina suficiente no reservatório de gasolina (sistema de partida a frio)? Verifique se o indicador de nível de gasolina está aceso.
- Pode existir um problema elétrico, por exemplo, que não transporte corrente para a bomba de combustível. Examine todos os fusíveis (consulte nesta seção “Fusíveis”).

Se nenhuma anormalidade for encontrada, solicite a ajuda de uma Concessionária Autorizada Honda para localizar o problema (consulte nesta seção “Reboque de emergência”).

PARTIDA COM BATERIA AUXILIAR

Se a bateria do veículo descarregar, é possível dar a partida no motor através de uma bateria auxiliar. Apesar de parecer simples, vários cuidados devem ser tomados.

⚠ CUIDADO

Se o procedimento correto não for seguido, a bateria poderá explodir e causar ferimentos graves.

Mantenha chamas, faíscas e cigarros acesos afastados da bateria.

Nunca empurre o veículo equipado com transmissão automática para dar a partida.

Procedimentos para partida com bateria auxiliar

1. Abra o capô do motor e verifique as condições físicas da bateria (consulte a Seção 7 “Bateria”). Se a temperatura ambiente estiver muito baixa, a solução da bateria pode ficar muito densa. Neste caso, não dê a partida até que a solução volte à condição normal.
2. Desligue todas as luzes, ar-condicionado, aquecedor e acessórios elétricos.

Em seguida, acione o freio de estacionamento e coloque a transmissão em ponto morto (transmissão manual) ou em **P** (transmissão automática).

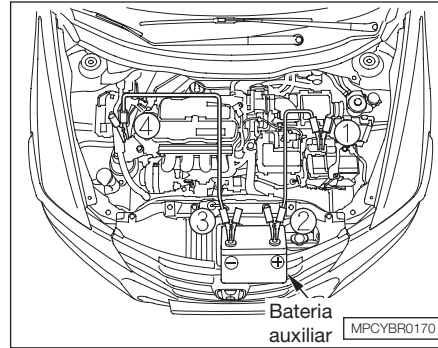

Os números na ilustração acima indicam a sequência para conectar os cabos auxiliares. Para desconectar os cabos proceda na ordem inversa.

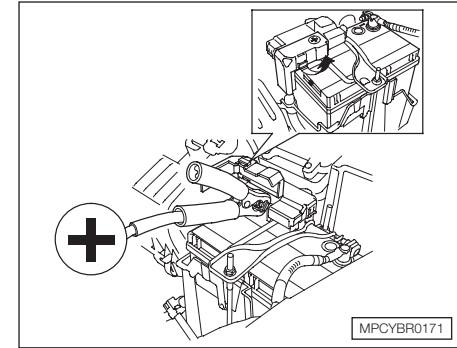

3. Abra a tampa do terminal positivo da bateria.
4. Conecte um cabo auxiliar ao terminal positivo (+) em sua bateria. Conecte a outra ponta do cabo ao terminal positivo (+) na bateria auxiliar.

Em caso de Emergência

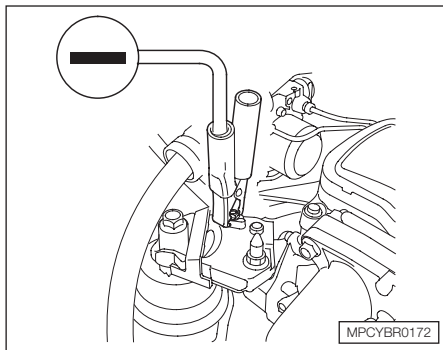

5. Conecte o segundo cabo ao terminal negativo (-) da bateria auxiliar. Conecte a outra extremidade desse cabo no ponto terra, como indica a figura. Não conecte esse cabo em qualquer outra peça do motor.

6. Se a bateria auxiliar estiver instalada em outro veículo, dê a partida e deixe o motor funcionando um pouco acelerado.
7. Dê a partida. Se o motor de partida ainda não funcionar normalmente, verifique todas as conexões para garantir um contato perfeito.
8. Após o motor entrar em funcionamento, desconecte o cabo negativo (-) do ponto terra e, em seguida, da bateria auxiliar. Somente então, desconecte o cabo positivo (+) da bateria descarregada e da bateria auxiliar.

Mantenha as extremidades dos cabos auxiliares afastadas umas das outras e de qualquer parte metálica do veículo até que todos os cabos tenham sido desconectados. Caso contrário, haverá um curto-circuito.

SUPERAQUECIMENTO DO MOTOR

As luzes indicadoras de temperatura devem permanecer desligadas durante a condução do veículo. A luz indicadora de temperatura alta pode acender por alguns segundos caso o veículo esteja sendo dirigido em um aclave acentuado e longo. Caso a luz permaneça acesa por um período longo de tempo, verifique a causa.

▲ ATENÇÃO

Conduzir o veículo com a luz indicadora de temperatura alta acesa pode causar danos ao motor.

Se o veículo estiver superaquecido, deve-se agir imediatamente. A única indicação pode ser o indicador de temperatura alta piscando ou aceso. Ou pode ser visto vapor ou borrifos saindo debaixo do capô.

⚠ CUIDADO

O vapor de um motor superaquecido pode provocar graves queimaduras.

Não abra o capô se o vapor estiver saindo do compartimento do motor.

Em caso de superaquecimento

1. Estacione imediatamente o veículo em local seguro. Coloque a transmissão em ponto morto (transmissão manual) ou em **P** (transmissão automática) e acione o freio de estacionamento.
Desligue todos os acessórios. Ligue as luzes de advertência.
2. Se estiver saindo vapor do compartimento do motor, debaixo do capô, desligue o motor. Aguarde até que não veja mais sinais de vapor saindo do capô. Somente depois abra o capô.
3. Se não houver vapor, deixe o motor em funcionamento e verifique o indicador de temperatura. Se o superaquecimento for causado por uma sobrecarga (por exemplo, condução em aclives acentuados e longos, com o ar-condicionado ligado), a temperatura do motor deverá abaixar quase que imediatamente. Se isso ocorrer, espere até que a luz indicadora de temperatura alta se apague.
4. Se a luz indicadora de temperatura alta permanecer acesa, desligue o motor.
5. Verifique se há vazamentos de líquido de arrefecimento como, por exemplo, através de alguma ruptura nas mangueiras do radiador.
Se algum vazamento for encontrado, providencie seu reparo antes de conduzir o veículo novamente (consulte nesta seção “*Reboque do veículo*”).
6. Se não houver sinais de vazamentos, verifique no reservatório o nível do líquido de arrefecimento (consulte a Seção 5 “*Inspeção do nível do líquido de arrefecimento do motor*”).
Se o nível estiver abaixo da marca MIN, adicione líquido de arrefecimento até que o nível esteja entre as marcas MIN e MAX.
7. Se o reservatório estiver vazio, adicione líquido de arrefecimento também no radiador. Deixe o motor esfriar antes de verificar o nível no radiador.

▲ CUIDADO

Se a tampa do radiador for removida com o motor quente, o líquido escaldante poderá ser expelido, causando graves queimaduras.

Sempre deixe o motor e o radiador esfriarem antes de remover a tampa do radiador.

- Use um pano grosso para remover a tampa do radiador. Gire a tampa no sentido anti-horário, sem pressioná-la, até o primeiro batente. Isso irá aliviar qualquer pressão remanescente no sistema de arrefecimento. Após aliviar a pressão, pressione a tampa e gire-a até soltá-la.
- Dê a partida no motor e coloque o botão de controle do aquecedor na posição aquecimento máximo (ar-condicionado automático em AUTO e “H”). Adicione líquido de arrefecimento no radiador até a base do gargalo do bocal. Se a mistura apropriada de líquido não estiver disponível, pode-se adicionar somente água. Tão logo seja possível, o sistema de arrefecimento deverá ser drenado e reabastecido com a mistura apropriada.
 - Reinstale a tampa do radiador firmemente. Acione o motor e verifique o indicador de temperatura. Se a luz indicadora de temperatura alta continuar acesa, procure uma Concessionária Autorizada Honda (consulte nesta seção “Reboque do veículo”).
 - Se a temperatura estiver normal, verifique o nível do líquido de arrefecimento no reservatório. Se o nível estiver baixo, adicione líquido de arrefecimento até atingir a marca MAX. Reinstale a tampa e aperte-a firmemente.



LUZ DE ADVERTÊNCIA DA PRESSÃO DO ÓLEO

Esta luz de advertência deve acender quando a ignição é ligada e apagar quando o motor entra em funcionamento. Ela nunca deve acender com o motor em funcionamento.

Se a luz de advertência começar a piscar, isso significa que a pressão do óleo do motor chegou a um nível muito baixo momentaneamente e logo retornou ao normal. Se a luz permanecer acesa enquanto o motor estiver funcionando, isso significa que houve uma queda de pressão de óleo, podendo ocorrer graves danos ao motor. Em qualquer uma das situações acima, siga imediatamente os procedimentos descritos a seguir.

▲ ATENÇÃO

O motor será seriamente danificado se permanecer em funcionamento com o óleo sob baixa pressão. Desligue o motor, assim que for possível parar em um lugar seguro.

1. Estacione o veículo em local seguro e desligue o motor. Ligue as luzes de advertência.
2. Espere alguns minutos. Abra o capô do motor e verifique o nível do óleo (consulte a Seção 5 “Óleo do motor”). Embora o nível e a pressão do óleo não estejam diretamente relacionados, um veículo com o nível do óleo baixo pode perder pressão, ao fazer uma curva ou outras manobras.
3. Se necessário, adicione óleo até alcançar a marca superior da vareta medidora do nível de óleo (consulte a Seção 5 “Óleo do motor”).
4. Dê a partida no motor e verifique a luz indicadora da pressão do óleo. Se a luz não se apagar dentro de dez segundos, desligue o motor. Provavelmente existe algum problema mecânico que deve ser reparado antes de conduzir o veículo novamente. Procure sua Concessionária Autorizada Honda.



LUZ DE ADVERTÊNCIA DE CARGA DA BATERIA

A luz de advertência de carga da bateria deve acender quando a ignição é ligada e deve apagar após a partida do motor. O alternador não estará carregando a bateria se a luz de advertência acender com o motor em funcionamento.

Desligue imediatamente todos os acessórios elétricos: ar-condicionado, desembaçador do vidro traseiro etc. Não use outros equipamentos com controle elétrico, por exemplo vidros elétricos.

Mantenha o motor funcionando e seja bastante cuidadoso para não o deixar morrer. A partida do motor descarregará rapidamente a bateria.

Ao eliminar grande parte do consumo elétrico e manter o motor funcionando, é possível conduzir o veículo até a Concessionária Autorizada Honda mais próxima possível, para efetuar uma inspeção no sistema.



LUZ DE ADVERTÊNCIA DE MAU FUNCIONAMENTO

Esta luz acende por alguns segundos quando a ignição é ligada. Se a luz acender em qualquer outro momento, indica que o sistema de controle de emissão do motor pode estar com problema. Mesmo que você não sinta nenhuma diferença no desempenho do veículo, isto pode aumentar o consumo de combustível e causar emissão excessiva de gases.

Em caso de Emergência

Se a luz de advertência de mau funcionamento acender, pare o veículo em um local seguro e desligue o motor. Dê a partida novamente no motor e observe a luz de advertência. Se ela permanecer acesa, leve o veículo a uma Concessionária Autorizada Honda para ser inspecionado, o mais rápido possível. Conduza o veículo moderadamente, até chegar na Concessionária. Evite aceleração total e velocidade alta.

O veículo deve ser inspecionado também se a luz de advertência acender com frequência, mesmo que ela apague depois do procedimento descrito acima.

Em veículos equipados com transmissão automática, a luz indicadora de mau funcionamento pode acender com o indicador “D”.

⚠ ATENÇÃO

Se a condução do veículo for mantida com a luz indicadora de mau funcionamento acesa, o motor e o sistema de controle de emissões do veículo serão danificados. Esses reparos não são cobertos pela garantia do veículo.

Se a ignição é levada para a posição II (ligada), sem dar a partida no motor, a luz indicadora de mau funcionamento acende por aproximadamente 20 segundos. Depois ela apaga ou pisca 5 vezes, em condição variada. Isto é normal: indica a condição de autoteste para o diagnóstico do sistema de controle de emissões.



LUZ DE ADVERTÊNCIA DO SISTEMA DE FREIO

A luz de advertência do sistema de freio tem a função de lembrá-lo de verificar o freio de estacionamento.

Esta luz acende quando a ignição é ligada.

A luz de advertência acende e permanece acesa quando o freio de estacionamento não é liberado totalmente.

Se a luz de advertência acender em qualquer outro momento, isto indica um problema no sistema de freio do veículo. Muitas vezes, o problema é nível baixo do fluido de freio no reservatório.

Pressione levemente o pedal do freio para sentir se está normal. Se estiver, verifique o nível do fluido do freio o mais breve possível (consulte a Seção 7 “*Inspeção do nível do fluido do sistema de freio*”). Se o nível do fluido estiver baixo, leve o veículo a uma Concessionária Autorizada Honda para inspeção do sistema de freio quanto a vazamentos ou pastilhas do freio gastas.

Contudo, seja bastante cuidadoso caso o pedal do freio não esteja funcionando normalmente. Apesar do sistema apresentar circuitos independentes que possibilitam a aplicação dos freios em duas rodas em caso de falha, a distância necessária para parar o veículo será maior. A falha no circuito poderá ser notada imediatamente, já que a força necessária para a aplicação do pedal do freio, como também o seu curso, serão maiores.

Neste caso, diminua imediatamente a velocidade, reduzindo as marchas e retirando o pé do acelerador. Pare o veículo assim que possível. Como essa falha é bastante perigosa, não tente dirigir o veículo. Reboque-o e corrija o problema o mais rapidamente possível. Procure uma Concessionária Autorizada Honda para efetuar os reparos necessários no sistema de freio. (Consulte nesta seção “Reboque do veículo”.)

Se você tiver de conduzir o veículo por um curto percurso nessas condições, dirija lenta e cuidadosamente.

Em veículos com ABS*

Se a luz de advertência do ABS acender junto com a luz de advertência do sistema de freio, dirija-se imediatamente a uma Concessionária Autorizada Honda.

* Se equipado

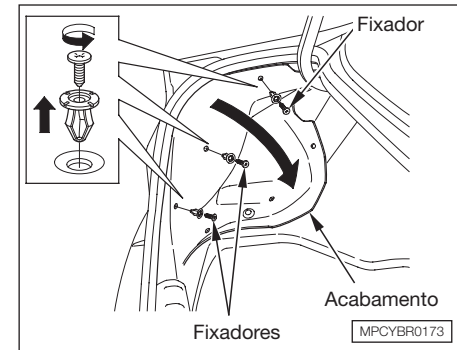

Abertura manual da portinhola do reservatório de combustível

Se ocorrer um problema com sistema de travamento central das portas, e a porta do motorista não puder ser destravada, use a alavanca de liberação localizada atrás da cobertura esquerda do porta-malas.

1. Abra a tampa do porta-malas.

Remova os parafusos no centro de cada um dos três fixadores no acabamento da lateral do porta-malas. Puxe o acabamento.

Em caso de Emergência

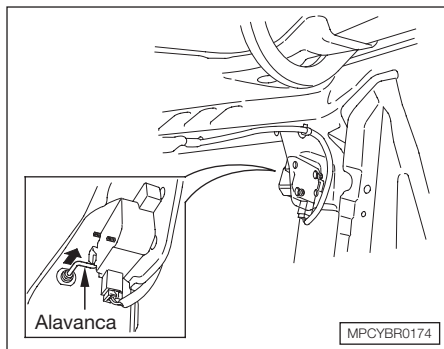

2. Para abrir a portinhola do reservatório de combustível, puxe a alavanca de liberação em direção à traseira.

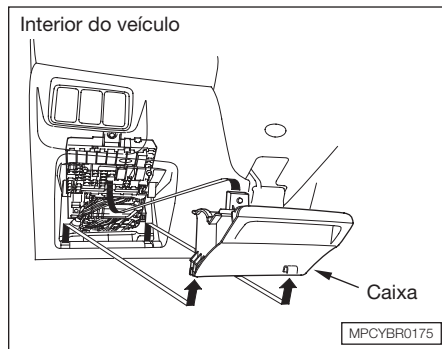

FUSÍVEIS

Localização dos Fusíveis

Todos os circuitos elétricos do veículo estão protegidos contra curto-circuito e sobrecargas através de fusíveis. Esses fusíveis estão localizados em duas caixas, uma no interior do veículo e outra no compartimento do motor.

A caixa de fusíveis interna está localizada logo abaixo do painel de instrumentos, do lado do motorista.

Para remover a tampa da caixa de fusíveis, puxe-a em sua direção e retire a tampa dos seus encaixes.

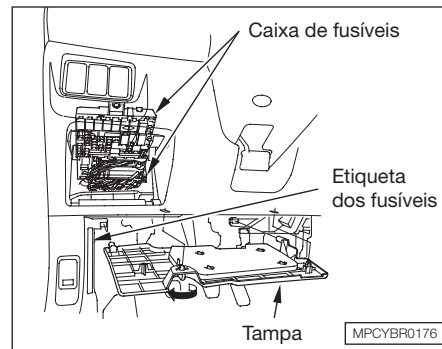

Para acessar a caixa de fusíveis, gire o botão na tampa inferior 1/4 de volta e puxe a frente da tampa para baixo para removê-la do painel.

A etiqueta de fusíveis está colada no painel lateral.

Compartimento do motor
(na bateria)

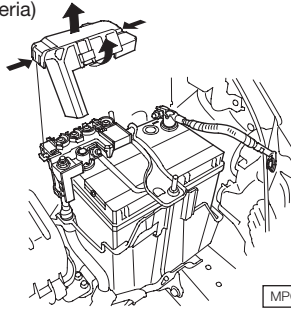

O fusível no compartimento do motor está no terminal positivo da bateria. Para abrir, pressione as linguetas, conforme indicado na ilustração.

Verificação e substituição de fusíveis

Se algum acessório ou equipamento elétrico parar de funcionar, verifique primeiro se existe algum fusível queimado.

Determine o fusível a ser substituído consultando a tabela fixada na tampa da caixa de fusíveis.

Verifique primeiro o fusível relacionado com o circuito que apresenta o problema. Não se esqueça de verificar também os outros fusíveis. Substitua o fusível queimado e verifique o funcionamento do equipamento.

Procedimentos de substituição dos fusíveis

1. Desligue a ignição. Certifique-se que os faróis e demais acessórios elétricos estejam desligados.
2. Remova a tampa da caixa de fusíveis.

Em caso de Emergência

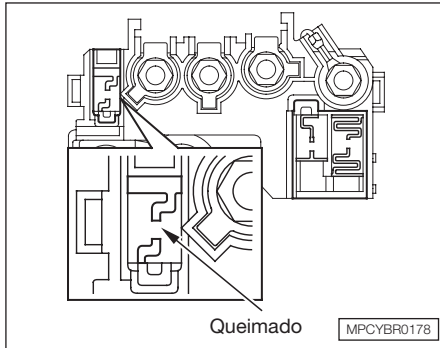

3. Verifique os fusíveis maiores da caixa de fusíveis do compartimento do motor e observe os filamentos. A substituição desses fusíveis deve ser feita em uma Concessionária Autorizada Honda.

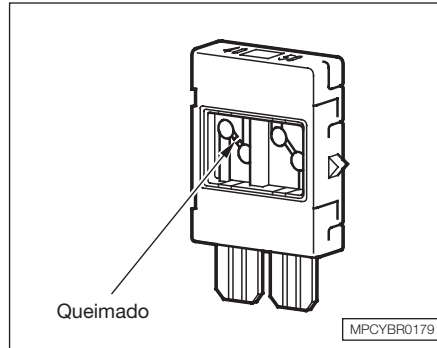

4. Verifique todos os fusíveis maiores na caixa de fusíveis interna, olhando o filamento interno. Para remover estes fusíveis, é necessário uma chave Philips.

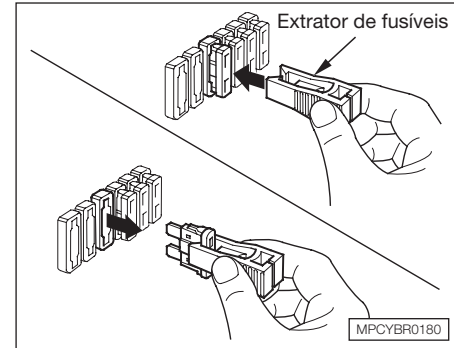

5. Verifique todos os fusíveis na caixa de fusíveis interna, puxando cada um deles com o extrator de fusíveis fornecido.

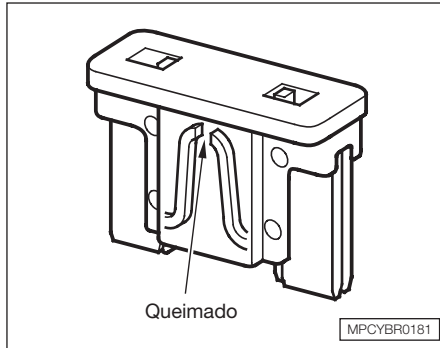

6. Verifique se o filamento está rompido. Se estiver, substitua o fusível por um novo de mesma amperagem ou inferior.

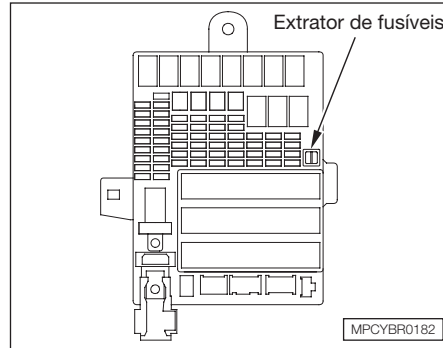

O extrator de fusíveis está na caixa de fusíveis interna.

Se o fusível de algum circuito importante que influa na condução do veículo não estiver disponível, utilize um outro fusível de capacidade igual ou menor de um circuito de necessidade secundária. Não se esqueça de repor o fusível removido e os fusíveis reservas.

Se um fusível queimado for substituído por outro de amperagem menor, este poderá queimar. Isso não indica nenhuma anormalidade. Porém, não se esqueça de substituí-lo por um fusível de amperagem correta assim que possível.

Em caso de Emergência

⚠ ATENÇÃO

A substituição de um fusível por outro de amperagem maior pode danificar todo o sistema elétrico, em caso de sobrecarga. Caso não possua um fusível de amperagem adequada para o circuito, sempre instale um fusível de amperagem menor.

7. Se o fusível novo queimar rapidamente, a causa deve ser diagnosticada e corrigida por um técnico qualificado em uma Concessionária Autorizada Honda.

Quando o sistema de áudio* é desabilitado, o ajuste do relógio no sistema de áudio será cancelado. O relógio deverá ser ajustado novamente, de acordo com as instruções constantes no capítulo sobre o sistema de áudio, neste manual.

Caixa de fusíveis no compartimento do motor

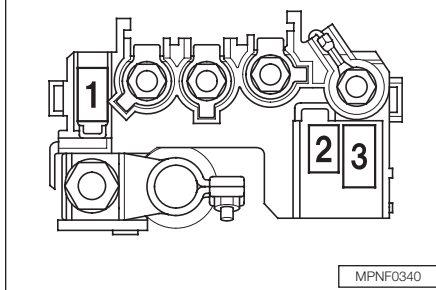

Etiqueta na caixa de fusíveis

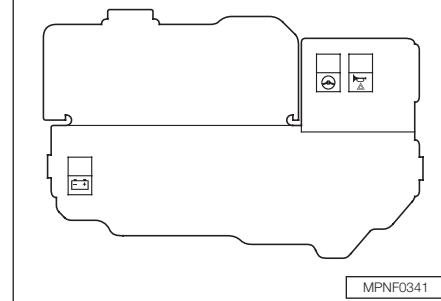

Localização de fusíveis

A localização dos fusíveis é indicada com símbolos na etiqueta de fusíveis. Veja a tabela abaixo quanto aos fusíveis do seu veículo.

Nº	Circuitos protegidos
1	ACG
2	EPS
3	Buzina, Freio, Advertência

* Se equipado

Caixa de fusíveis no interior do veículo

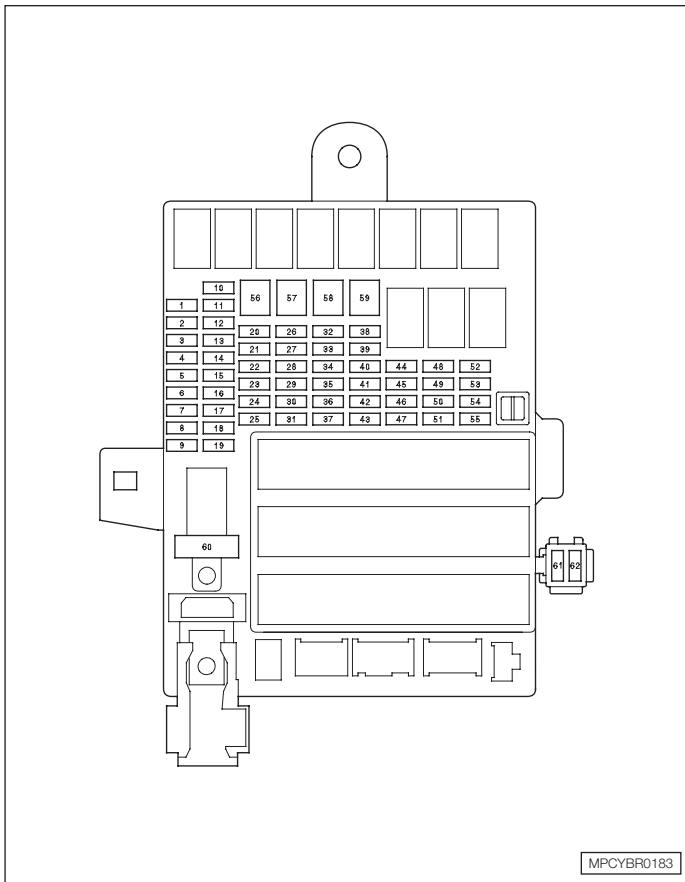

Etiqueta na caixa de fusíveis

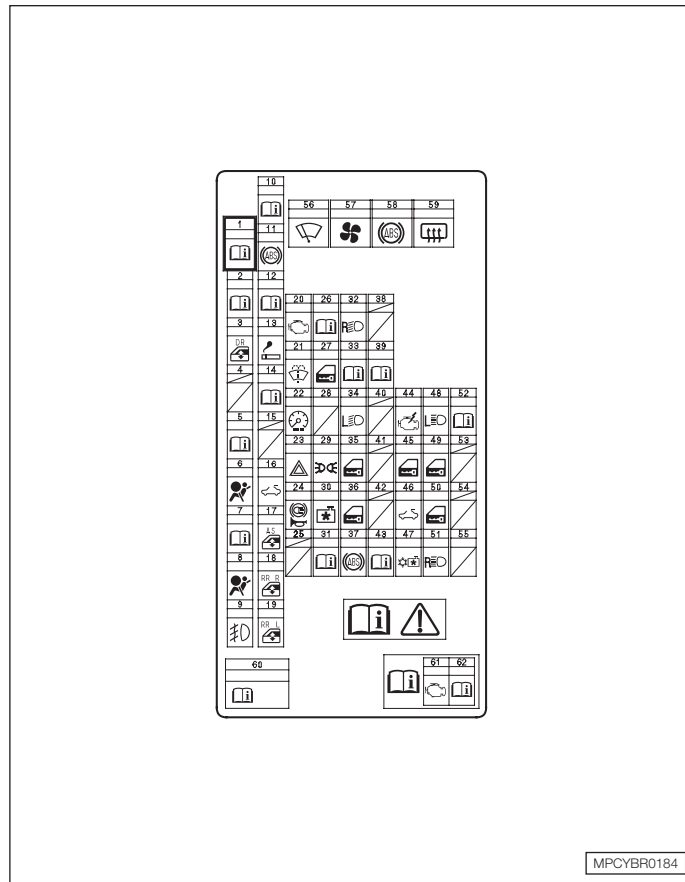

Em caso de Emergência

Localização de fusíveis

Nº	Circuitos protegidos
1	Reserva
2	Não utilizado
3	Vidro elétrico do motorista
4	Não utilizado
5	Luz de ré
6	SRS
7	MISS SOL*
8	OPDS*
9	Farol de neblina*
10	Aquecedor, Ar-condicionado
11	ABS
12	ACG
13	Soquete de alimentação para acessórios
14	Acessórios
15	Não utilizado
16	Não utilizado
17	Vidro elétrico do passageiro dianteiro
18	Vidro elétrico traseiro, lado direito
19	Vidro elétrico traseiro, lado esquerdo

Nº	Circuitos protegidos
20	Bomba de combustível
21	Lavador
22	Medidor
23	Advertência
24	Freio/Buzina
25	Não utilizado
26	LAF
27	Travamento principal das portas
28	Não utilizado
29	Lanterna
30	Ventilador do radiador
31	Não utilizado
32	Farol baixo direito
33	Bobina de ignição
34	Farol baixo esquerdo
35	Motor 2 da trava da porta (TRAVA)
36	Motor 1 da trava da porta (TRAVA)
37	ABS FSR
38	Não utilizado
39	IGP
40	Não utilizado
41	Não utilizado

Nº	Circuitos protegidos
42	Não utilizado
43	Embreagem MG
44	STS*
45	Não utilizado
46	Não utilizado
47	Ventilador do condensador
48	Farol alto esquerdo
49	Motor 2 da trava da porta (DESTRAVA)
50	Motor 1 da trava da porta (DESTRAVA)
51	Farol alto direito
52	DBW
53	Não utilizado
54	Não utilizado
55	Não utilizado
56	Limpador
57	Aquecedor
58	ABS MTR
59	Desembaçador traseiro
60	IGN
	–
61	Bomba de combustível auxiliar
62	–

* Se equipado

REBOQUE DO VEÍCULO

Quando o veículo tiver de ser rebocado, chame o serviço de guincho.

Nunca reboque o veículo somente com uma corda ou corrente. Esse procedimento é muito perigoso, ilegal e pode causar danos ao veículo.

Reboque de Emergência

Há três métodos comuns de reboque:

1. Guincho com plataforma

O operador transporta o veículo sobre a plataforma do caminhão. Esta é a melhor maneira para rebocar seu veículo Honda.

2. Guincho para levantamento da roda

O caminhão de guincho usa dois braços articulados sob as rodas dianteiras para levantá-las. As outras duas rodas permanecem no solo.

3. Guincho com ganchos

O caminhão de guincho usa cabos de metal com ganchos na extremidade.

Esses ganchos prendem as peças do chassi ou da suspensão, e os cabos suspedem a extremidade do veículo.

⚠ ATENÇÃO

Se os dois últimos métodos forem utilizados, a carroçaria ou a suspensão do veículo podem sofrer sérios danos.

Se não for possível transportar o veículo em um guincho com plataforma, o reboque deverá ser feito com as rodas dianteiras suspensas do solo.

Caso seu veículo necessite ser rebocado com as rodas dianteiras no solo, siga os seguintes procedimentos:

Transmissão manual:

- Solte o freio de estacionamento;
- Coloque a transmissão em ponto morto.
- Deixe a ignição na posição I (acessórios) para evitar que o volante de direção trave.

Em caso de Emergência

Transmissão automática:

- Dê a partida no motor;
- Pise no pedal do freio. Mova a alavanca seletora por todas as posições.
- Coloque a transmissão na posição **D** por 5 segundos, em seguida, mude para a posição **N**;
- Desligue o motor;
- Solte o freio de estacionamento;
- Deixe a ignição na posição **I** (acessórios) para evitar que o volante de direção trave.

⚠ ATENÇÃO

Um procedimento incorreto de reboque danificará a transmissão. Suspende ou rebocar o veículo através do pára-choque causará sérios danos. O pára-choque não foi projetado para suportar o peso do veículo.

Não reboque o veículo com a velocidade superior a 55 km/h e a uma distância superior a 80 km.

Caso o veículo seja rebocado com a traseira voltada para a parte frontal da plataforma do caminhão e com velocidade acima da recomendada, a tampa do bocal de abastecimento pode abrir-se, e ficar danificada.

O sistema de direção poderá ser danificado, caso o volante esteja travado. Posicione o interruptor de ignição em I e certifique-se de que o volante gire livremente antes de rebocar o veículo.

Se o veículo for rebocado com todas as rodas no chão, certifique-se de utilizar a barra de reboque fixa e apropriada.

Prepare o veículo para reboque conforme descrito anteriormente e deixe a ignição na posição **I** (acessórios), de maneira que o volante de direção não possa ser travado. Verifique se o rádio e outros acessórios elétricos estão desligados, para não descarregar a bateria.

Se o veículo atolar

Se o veículo atolar na areia, lama etc., chame um guincho para rebocar o veículo.

Quando rebocar o veículo, use o gancho para reboque dianteiro desmontável que equipa o seu veículo. Tenha certeza de usar o equipamento para reboque adequadamente.

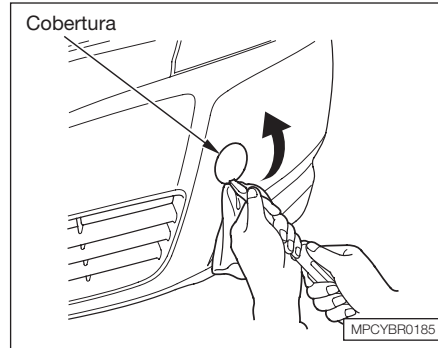

Para encaixar o gancho para reboque dianteiro em seu veículo:

1. Pegue o gancho para reboque dianteiro e retire a extensão do jogo de ferramentas, localizado no porta-malas.
2. Coloque um pano na borda da cobertura. Remova a cobertura do pára-choque dianteiro, usando a ponta fina da extensão.

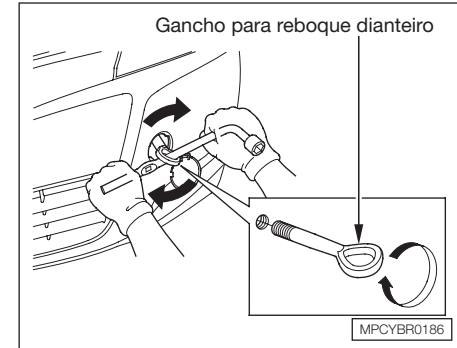

3. Rosqueie o gancho para reboque dianteiro no orifício, localizado no pára-choque, e aperte o gancho firmemente com a extensão.

⚠ ATENÇÃO

Para evitar danos ao veículo, use gancho de reboque somente para reboque em superfície plana e em linha reta. Não reboque em ângulo. O gancho para reboque não deve ser utilizado para rebocar o veículo para uma plataforma. Não o utilize como uma ligação inferior.

10

INFORMAÇÕES TÉCNICAS

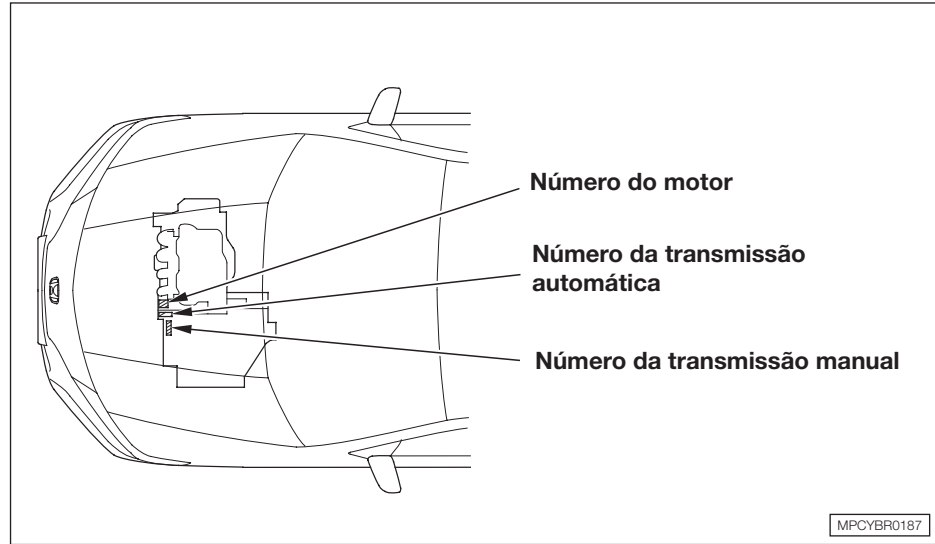

NÚMEROS DE IDENTIFICAÇÃO

O seu veículo tem vários números de identificação, localizados em vários lugares.

1. O **número do motor** está estampado no bloco do motor.

2. O **número da transmissão** está em uma etiqueta, fixada na parte superior da transmissão.

Não confunda o número da transmissão com o número do motor.

Informações Técnicas

O número de identificação do veículo (VIN) ou o número do chassi está gravado no anteparo da divisória do compartimento do motor.

Uma etiqueta de certificação está fixada ao lado da dobradiça da porta dianteira do lado do passageiro, e outra está no alojamento do amortecedor esquerdo no compartimento do motor.

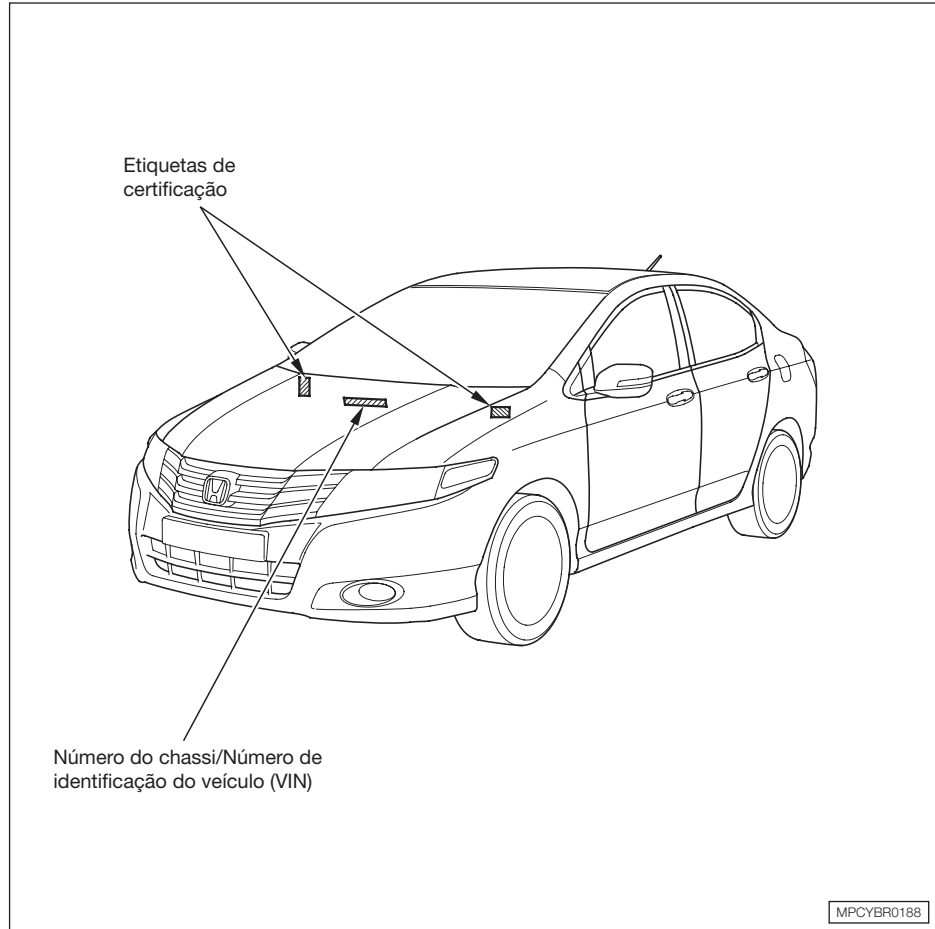

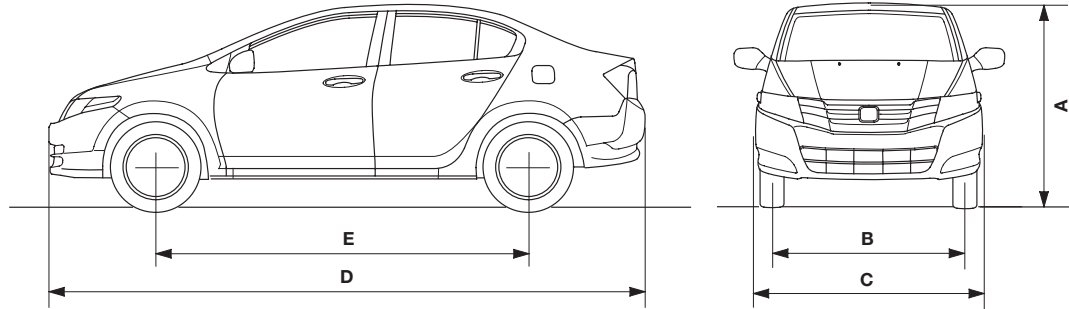

MPCYBR0189

ESPECIFICAÇÕES

Dimensões do veículo (mm)

Modelo		LX	EX	EXL
A – Altura		1480	1480	1480
B – Bitola	Dianteira	1490*1	1474*2	1474*2
	Traseira	1475*1	1459*2	1459*2
C – Largura		1695	1695	1695
D – Comprimento		4400	4400	4400
E – Distância entre eixos		2550	2550	2550

*1 Veículos com pneu 175/65R15.

*2 Veículos com pneu 185/55R16.

Peso (kg)

Modelo	LX	EX	EXL
Com transmissão automática	1160	1175	1178
Com transmissão manual	1122	1137	1140

Informações Técnicas

Motor

Modelo		LX	EX	EXL
Tipo		SOHC i-VTEC 16V 4 cil.	SOHC i-VTEC 16V 4 cil.	SOHC i-VTEC 16V 4 cil.
Cilindrada (cm ³)		1496	1496	1496
Diâmetro x curso (mm)		73 X 89,4	73 X 89,4	73 X 89,4
Taxa de compressão		10,4:1	10,4:1	10,4:1
Potência (cv / rpm)	Álcool	116 / 6000	116 / 6000	116 / 6000
	Gasolina	115 / 6000	115 / 6000	115 / 6000
Torque (kgf.m / rpm)	Álcool	14,8 / 4800	14,8 / 4800	14,8 / 4800
	Gasolina	14,8 / 4800	14,8 / 4800	14,8 / 4800
Rotação da marcha lenta	Transmissão automática	700 ± 50	700 ± 50	700 ± 50
	Transmissão manual	700 ± 50	700 ± 50	700 ± 50
Avanço da ignição na marcha lenta		4 ± 2° APMS	4 ± 2° APMS	4 ± 2° APMS
Folga das válvulas (mm)				
<i>Admissão</i>		0,15 – 0,19	0,15 – 0,19	0,15 – 0,19
<i>Escape</i>		0,26 – 0,30	0,26 – 0,30	0,26 – 0,30

Transmissão

Modelo		LX	EX	EXL
Transmissão automática	1 ^a	2,995	2,995	2,995
	2 ^a	1,678	1,678	1,678
	3 ^a	1,066	1,066	1,066
	4 ^a	0,760	0,760	0,760
	5 ^a	0,551	0,551	0,551
	Ré	1,956	1,956	1,956
Transmissão manual	1 ^a	3,307	3,307	3,307
	2 ^a	1,750	1,750	1,750
	3 ^a	1,235	1,235	1,235
	4 ^a	0,948	0,948	0,948
	5 ^a	0,809	0,809	0,809
	Ré	3,307	3,307	3,307
Diferencial				
<i>Transmissão automática</i>		4,562	4,562	4,562
<i>Transmissão manual</i>		4,625	4,625	4,625

Informações Técnicas

Rodas e pneus

Modelo	LX	EX	EXL
Rodas	15x5 1/2 J	16x6 J	16x6 J
Material	Liga Leve	Liga Leve	Liga Leve
Pneus	175/65R15 84T	185/55R16 83V	185/55R16 83V
Estepe			
Roda	15x5 1/2 J	15x5 1/2 J	15x5 1/2 J
Material	Aço	Aço	Aço
Pneu	175/65 R15 84T	175/65 R15 84T	175/65 R15 84T
Pressão dos pneus			
kPa (kgf/cm ²) psi			
<i>Dianteiro</i>	220 (2,2) 32	220 (2,2) 32	220 (2,2) 32
<i>Traseiro</i>	210 (2,1) 30	210 (2,1) 30	210 (2,1) 30
<i>Estepe</i>	240 (2,4) 35	240 (2,4) 35	240 (2,4) 35

Geometria da direção

Modelo		LX	EX	EXL
Câmber	dianteiro	$0^{\circ} 07' \pm 1^{\circ}$	$0^{\circ} 07' \pm 1^{\circ}$	$0^{\circ} 07' \pm 1^{\circ}$
	traseiro	$-1^{\circ} \pm 1^{\circ}$	$-1^{\circ} \pm 1^{\circ}$	$-1^{\circ} \pm 1^{\circ}$
Câster		$3^{\circ} 13' \pm 1^{\circ}$	$3^{\circ} 13' \pm 1^{\circ}$	$3^{\circ} 13' \pm 1^{\circ}$
Convergência	dianteira	0 ± 3 mm	0 ± 3 mm	0 ± 3 mm
	traseira	$2,5 \pm 2,5$ mm	$2,5 \pm 2,5$ mm	$2,5 \pm 2,5$ mm

Suspensão

Modelo	LX	EX	EXL
Dianteira	McPherson	McPherson	McPherson
Traseira	Barra de torção	Barra de torção	Barra de torção

Informações Técnicas

Freios

Modelo	LX	EX	EXL
Dianteiro	Disco ventilado	Disco ventilado	Disco ventilado
Traseiro	Tambor	Disco sólido	Disco sólido
ABS	-	4 canais	4 canais

Sistema elétrico

Modelo	LX	EX	EXL
Bateria	12V – 27 Ah/5HR 12V – 30 Ah/20HR	12V – 27 Ah/5HR 12V – 30 Ah/20HR	12V – 27 Ah/5HR 12V – 30 Ah/20HR
Alternador	13,5V – 95 A	13,5V – 95 A	13,5V – 95 A
Velas de ignição			
NGK	IZFR6K13	IZFR6K13	IZFR6K13
Folga das velas	1,2 – 1,3	1,2 – 1,3	1,2 – 1,3

Lâmpadas

Modelo	LX	EX	EXL
Faróis	12V-60/55W	12V-60/55W	12V-60/55W
Lanterna dianteira	12V-5W	12V-5W	12V-5W
Sinalizador de direção dianteiro	12V-21W	12V-21W	12V-21W
Sinalizador de direção traseiro	12V-21W	12V-21W	12V-21W
Sinalizador de direção no retrovisor	–	Led 13,5V-1,6W*	Led 13,5V-1,6W*
Luz de freio	12V-21/5W	12V-21/5W	12V-21/5W
Lanterna traseira	12V-5W	12V-5W	12V-5W
Luz de marcha-à-ré	12V-21W	12V-21W	12V-21W
Farol de neblina*	12V-55W	12V-55W	12V-55W
Luz da placa de licença	12V-5W	12V-5W	12V-5W
<i>Brake light</i>	12V-21W	12V-21W	12V-21W
Luz central do teto	12V-8W	12V-8W	12V-8W
Luz de leitura	12V-8W	12V-8W	12V-8W
Luz do porta-malas	12V-5W	12V-5W	12V-5W

* Se equipado. A substituição das lâmpadas deve ser realizada em uma Concessionária Autorizada Honda.

Informações Técnicas

Capacidades de lubrificantes e fluidos

Modelo	LX	EX	EXL
Motor			
Troca com filtro	3,6 ℓ	3,6 ℓ	3,6 ℓ
Troca sem filtro	3,4 ℓ	3,4 ℓ	3,4 ℓ
Transmissão manual			
Troca	1,5 ℓ	1,5 ℓ	1,5 ℓ
Total	1,6 ℓ	1,6 ℓ	1,6 ℓ
Transmissão automática			
Troca	2,5 ℓ	2,5 ℓ	2,5 ℓ
Total	5,85 ℓ	5,85 ℓ	5,85 ℓ
Sistema de arrefecimento			
Transmissão manual			
Troca	4,78 ℓ	4,78 ℓ	4,78 ℓ
Total	5,27 ℓ	5,27 ℓ	5,27 ℓ
Transmissão automática			
Troca	4,71 ℓ	4,71 ℓ	4,71 ℓ
Total	5,20 ℓ	5,20 ℓ	5,20 ℓ
Tanque de combustível	42 ℓ (aprox.)	42 ℓ (aprox.)	42 ℓ (aprox.)
Reservatório de gasolina (sistema de partida a frio)	0,76 ℓ (aprox.)	0,76 ℓ (aprox.)	0,76 ℓ (aprox.)
Lavador do pára-brisa	2,5 ℓ	2,5 ℓ	2,5 ℓ

Tabela de lubrificantes recomendados

Componente	Especificação	Intervalo de troca*
Motor	Honda SAE 10W-30 API-SL	10.000 km ou 12 meses (o que primeiro ocorrer)
Transmissão automática	Honda Genuine ATF-Z1	80.000 km ou 48 meses (o que primeiro ocorrer)
Transmissão manual	Honda MTF	80.000 km ou 48 meses (o que primeiro ocorrer)
Freios	Honda BF DOT 3 ou DOT 4	A cada 36 meses, independente da quilometragem
Sistema de arrefecimento	Honda All Season Antifreeze/Coolant Type 2	200.000 km ou 120 meses, depois a cada 100.000 km ou 60 meses (o que primeiro ocorrer)
Sistema de ar-condicionado	Gás R 134a Óleo SP-10	Não necessita troca

NOTA: A integridade e o rendimento de seu veículo Honda dependem, em grande parte, da qualidade dos lubrificantes utilizados. Assim sendo, utilize somente Óleos Lubrificantes Genuínos Honda.

* Este intervalo de troca refere-se ao uso em Condições Normais. Para maiores detalhes, por exemplo Condições Severas, consulte o o Manual de Manutenção e Garantia.

Informações Técnicas

Dimensões dos pneus

O flanco do pneu está marcado com a especificação de sua dimensão. Essa informação será necessária para selecionar os pneus de reposição. As explicações a seguir fornecem o significado de cada letra e número que compõem a designação da dimensão do pneu.

Exemplo de designação das dimensões do pneu:

175/70R13 82S

175 Largura do pneu em mm;

70 Relação entre as dimensões. A altura da seção do pneu como porcentagem de sua largura;

R Código de fabricação do pneu (Radial);

13 Diâmetro do aro em polegadas;

82 Índice de carga.
Índice numérico associado à carga máxima que o pneu pode transportar;

S Símbolo de classificação de velocidades.
Para maiores informações, consulte a tabela nesta seção.

Designação das dimensões da roda

As rodas também possuem informações importantes e necessárias para sua substituição. A seguir, são apresentados os significados das letras e números que compõem a designação das dimensões da roda.

Exemplo de designação das dimensões da roda:

13x5J

13 Diâmetro do aro em polegadas;

5 Largura do aro em polegadas;

J Designação do contorno do aro.

Classificação de velocidade do pneu

A tabela abaixo apresenta as classificações de velocidades normalmente utilizadas para os pneus de veículos de passeio.

O código de classificação de velocidade é um elemento da designação das dimensões do pneu, marcada em seu flanco. Esse código corresponde à velocidade máxima para uma condução segura.

Código de classificação de velocidade	Velocidade máxima
S	180 km/h
T	190 km/h
H	210 km/h
V	240 km/h
Z	Acima de 240 km/h

CONTROLES DE EMISSÕES

A combustão da gasolina produz gases poluentes que contaminam a atmosfera. O monóxido de carbono (CO), óxido de nitrogênio (NOx) e hidrocarbonetos (HC) são alguns deles. A gasolina que evapora do tanque de combustível também contamina a atmosfera. O controle de emissões de gases poluentes é de extrema importância para a preservação do meio ambiente.

Em determinadas condições de luz solar e clima, o NOx e o HC reagem em forma de “fumaça” fotoquímica. O monóxido de carbono não contribui para a geração desta fumaça, mas é um gás venenoso.

Sistema de controle de emissão de gases do cárter do motor

Seu veículo está equipado com um sistema de ventilação positiva do cárter. Ele evita que os gases do motor sejam lançados na atmosfera. A válvula de ventilação positiva direciona os gases de retorno para o coletor de admissão. A partir desse ponto, os gases entram no motor e ocorrem a combustão.

Sistema de controle de emissão evaporativa

Os vapores de combustível do tanque são direcionados para o interior do câmbio onde são absorvidos e armazenados, enquanto o motor estiver desligado ou em marcha lenta. Quando o motor aquecer novamente, os vapores serão levados para seu interior através do corpo do acelerador e do coletor de admissão para serem queimados durante a condução normal.

Controle de emissão dos gases de escapamento do motor

O controle de emissão dos gases de escapamento inclui três sistemas: PGM-FI, Controle do Ponto de Ignição e Catalisador de Três Vias.

Esses três sistemas trabalham em conjunto para controlar a combustão do motor e minimizar a quantidade de HC, CO e NOx que sai do escapamento. Os sistemas de controle de emissão dos gases de escapamento são separados dos sistemas de controle de emissão evaporativa e do controle de emissão de gases do cárter.

Sistema PGM-FI Injeção de combustível programada

O sistema PGM-FI é composto por três subsistemas independentes, que são: Admissão de Ar, Controle do Motor e Controle de Combustível.

O Módulo de Controle do Motor (ECM) ou o Módulo de Controle da Transmissão e do Motor (PCM – somente para veículos equipados com transmissão automática) usa vários sensores para detectar a quantidade de ar aspirada nos cilindros e determina a quantidade de combustível a ser injetada. Isso proporciona uma mistura ideal de ar/combustível para todas as condições de funcionamento do motor.

Sistema de controle do ponto de ignição

Este sistema ajusta constantemente o ponto de ignição para reduzir a quantidade de HC, CO e NOx produzida.

Informações Técnicas

Catalisador de três vias

O catalisador de três vias é usado para converter os hidrocarbonetos (HC), monóxido de carbono (CO) e óxido de nitrogênio (NOx) dos gases de escapamento em dióxido de carbono (CO2), dinitrogênio (N2) e vapor de água.

O catalisador de três vias apresenta metais preciosos que agem como agentes catalisadores, os quais promovem reações químicas para converter os gases de escapamento sem afetar os metais.

Esse dispositivo é conhecido como catalisador de três vias, pois age sobre o HC, CO e NOx.

Utilize somente peças originais Honda ou equivalentes ao substituí-lo.

O catalisador de três vias deve funcionar em altas temperaturas a fim de que as reações químicas ocorram. Qualquer material combustível que estiver próximo a ele poderá se incendiar. Estacione o veículo em locais onde não haja grama, folhas secas ou outros materiais inflamáveis.

Para proteger o catalisador de três vias e manter a sua eficiência, siga as seguintes diretrizes:

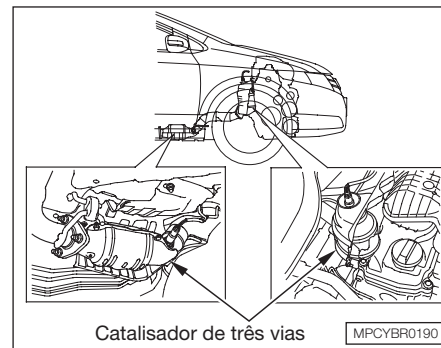

- Use somente gasolina sem chumbo. Mesmo uma quantidade pequena de gasolina contendo chumbo pode contaminar o catalisador, tornando as três vias do catalisador ineficientes.
- Mantenha o motor regulado.
- Leve o veículo a uma Concessionária Autorizada Honda para ser inspecionado se ocorrer: contra-explosão, falha da ignição ou o motor morrer com frequência.

CONTRIBUINDO COM O MEIO AMBIENTE

Este veículo está equipado com um dispositivo antipolvente, visando atender à resolução nº 18/86 do CONAMA. Esse sistema controla os níveis de emissão evaporativa e dos gases do escapamento. Portanto, a correta manutenção e a utilização de PEÇAS GENUÍNAS são imprescindíveis para o correto funcionamento do sistema. Siga rigorosamente o plano de manutenção prescrito no Manual de Manutenção e Garantia, recorrendo sempre a uma Concessionária Autorizada Honda.

Observe rigorosamente as especificações técnicas contidas neste Manual, pois dessa forma, além de estar usufruindo sempre do melhor desempenho de seu veículo Honda, também estará contribuindo para a preservação do Meio Ambiente.

Índice de CO em marcha lenta: 0,1%

RUÍDOS VEICULARES

Este veículo está em conformidade com a legislação vigente de controle da poluição sonora para veículos automotores.

Resolução Nº 01/93 CONAMA

Limite máximo de ruído para fiscalização de veículo em circulação (veículo parado):

Motor 1.5 ℓ

Transmissão manual 80,4 dB (A)

Transmissão automática 80,9 dB (A)

É importante que todo serviço de manutenção seja executado de acordo com o Manual de Manutenção e Garantia, para que o veículo permaneça dentro dos padrões antipoluentes.

11

ÍNDICE ALFABÉTICO

A

Abertura do capô	5-6
ABS - Sistema de freio antitravante* ...	6-15
Acessórios e modificações	5-11
Aditivos	7-4
Airbags (Sistema suplementar de segurança – SRS)	2-10
Alavanca combinada de controle das luzes e sinalizadores de direção	3-15
Álcool e Drogas	2-22
Amaciamento	5-1
Antena de teto	8-2
Antes de conduzir o veículo	6-1
Antes de dirigir	5-1
Ar-condicionado	4-1, 7-17
Filtro do ar-condicionado	7-18
Ar-condicionado automático	4-5

B

Bagagem	5-13
Bancos	2-14, 3-33
Barras de proteção lateral	2-23
Bateria	7-12

C

Carroçaria	8-6
Catalisador de três vias	10-14
Chaves	3-20
Cinto de segurança	8-4
Cintos de segurança	2-3
Tensionadores automáticos dos cintos de segurança	2-8

Combustível	5-1
Abastecimento	5-3
Economia de combustível	5-9
Condução do veículo	6-1
Condução do veículo com animais domésticos	2-17
Condução do veículo sob más condições de tempo	6-17
Conservação de veículos inativos	7-33
Contribuindo com o meio ambiente	10-15
Controle de cruzeiro*	4-57
Controle do sistema de áudio no volante de direção	4-52
Controle remoto	3-30
Controles de emissões	10-13
Couro*	8-4
Cuidados com a aparência	8-1
Cuidados com os gases de escapamento	2-20

D

Descansa-braço*	3-34
Descarga elétrica (carga eletrostática)	5-11
Desembaçador do vidro traseiro	3-19
Display de Informação	3-12
Dispositivo de corte de injeção de combustível	2-23
Dispositivos de segurança do veículo ...	2-2

E

Em caso de emergência	9-1
Encostos de cabeça	3-35

Índice Alfabético

Entrada auxiliar.....	4-53	Fusíveis	9-16	Indicador do farol de neblina dianteiro*	3-8
Equipamentos de Conforto e Comodidade	4-1	Localização de fusíveis.....	9-22	Indicador do lembrete de uso do cinto de segurança	3-10
Especificações.....	10-3	H		Indicador do sistema imobilizador ...	3-6
Dimensões do veículo	10-3	Hodômetro.....	3-12	Luz de advertência da pressão do óleo.....	3-5, 9-12
Freios.....	10-8	Hodômetro parcial	3-12	Luz de advertência de carga da bateria	3-5, 9-13
Geometria da direção	10-7	I		Luz de advertência de mau funcionamento.....	9-13
Lâmpadas	10-9	Ignição	3-21	Luz de advertência do ABS	6-16
Motor.....	10-4	Indicador de combustível.....	3-12	Luz de advertência do ABS*	3-5
Peso 10-3		informações Técnicas.....	10-1	Luz de advertência do airbag	3-5
Rodas e pneus.....	10-6	Inspeções Periódicas	7-2	Luz de advertência do freio de estacionamento e do sistema de freio	3-6
Sistema elétrico	10-8	Instrumentos e Controles	3-1	Luz de advertência do sistema de freio	9-14
Suspensão.....	10-7	Itens internos de conveniência.....	3-42	Luz de advertência do sistema de injeção eletrônica	3-8
Transmissão	10-5	L		Luzes indicadoras dos sinalizadores de direção e do sinalizador de advertência.....	3-8
Espelho de cortesia	3-43	Lavagem.....	8-1	Luz indicadora de nível baixo do tanque de combustível	3-6
Espelhos retrovisores	3-41	limpadores do pára-brisa.....	7-15	Luz indicadora do farol alto.....	3-8
Estacionamento.....	6-13	Limpadores do pára-brisa.....	3-17	Luz indicadora do nível baixo da gasolina do sistema de partida a frio	3-7
Estepe	9-1	Líquido de arrefecimento do motor.....	7-5	Luz indicadora do sistema da direção eletricamente assistido.....	3-9
Estofamento	8-3	Localização dos fluidos e reservatórios	7-3		
Etiquetas de segurança.....	2-24	Luzes.....	7-25		
Extintor de Incêndio.....	2-21	Substituição de Lâmpadas	7-27		
F		Luzes indicadoras e de advertência ...	3-5		
Faróis.....	3-15	Indicador de luzes acesas	3-8		
Farol de neblina dianteiro*	3-16	Indicador de porta ou tampa traseira aberta	3-7		
Filtro de ar	7-11	Indicador de temperatura alta.....	3-9		
Filtro de combustível	7-11	Indicador de temperatura baixa	3-10		
Fluido da Transmissão	7-8	Indicador do controle de cruzeiro* ..	3-10		
Fluido da transmissão manual.....	7-9	Indicador do controle de cruzeiro principal*.....	3-10		
Fluido de freio e da embreagem.....	7-10				
Fluido do lavador do pára-brisa.....	7-7				
Freios.....	6-14				
Freio de estacionamento	3-41				

Luz indicadora do sistema de segurança.....	3-9
Luzes internas	3-46
Luz de leitura individual	3-47

M

Manutenção.....	7-1
Manutenção preventiva	7-1
Mudança de marchas	6-4

N

Números de identificação	10-1
--------------------------------	------

O

Óleo do motor.....	7-4
--------------------	-----

P

Painel de instrumentos Luminosidade	3-16
Painel de Instrumentos.....	3-2
Pára-sol	3-43
Partida com Bateria Auxiliar	9-8
Partida do motor	6-2, 9-6
Pneus	7-20
Porta-copos	3-44
Porta-luvas	3-43
Porta-malas	3-29
Porta-objetos No console dianteiro	3-45
Portas	2-16, 3-23
Trava das portas.....	2-16

R

Reboque de trailers	6-19
Reboque do veículo.....	9-23
Relógio digital	4-53
Rodas de liga leve	8-2
Ruídos veiculares	10-15

S

Segurança	2-1
Segurança de crianças.....	2-17
Seletores de marchas no volante de direção (Paddle Shifters)	6-10
Sinalizador de advertência	3-18
Sinalizadores de direção	3-15
Sistema de Áudio Estéreo AM/FM, CD Player, MP3/WMA/AUX-IN* ..	4-16
Sistema de segurança.....	4-56
Sistema imobilizador	3-21
Soquete de alimentação para acessórios.....	3-46
Superaquecimento do motor	9-10

T

Tacômetro.....	3-11
Tanque de combustível.....	5-2
Tapetes	8-3
Transmissão automática	6-5
Transmissão manual	6-4
Travamento e destravamento automático das portas	3-24
Travas de segurança para crianças .	3-29
Triângulo de Segurança	2-22

V

Velocímetro.....	3-11
Ventilação	4-3, 4-11
Vidros	8-4
Vidros elétricos	3-39
Visão geral do seu veículo	1-1
Volante de direção Ajuste.....	2-15, 3-19

Anotações

Lined area for taking notes, consisting of 17 horizontal lines.

